

Aquarea

Luft/Wasser-Wärmepumpen

2023 / 2024





Quality Management System Certificate



ISO 9001: 2015
Panasonic Appliances Air-Conditioning
Malaysia. Sdn.Bhd.
Cert. No.: QMS 00413



GB/T 19001-2016/ISO 9001: 2015
Panasonic Appliances Air-Conditioning
(GuangZhou) Co., Ltd.
Registration Number: 01218Q3083P8L

Environmental Management System Certificate



ISO 14001: 2015
Panasonic Appliances Air-Conditioning
Malaysia Sdn.Bhd.
Cert. No.: EMS 00109



GB/T 24001-2016/ISO 14001: 2015
Panasonic Appliances Air-Conditioning
(GuangZhou) Co., Ltd.
Registration Number: 02118E10944R7M

Editorial

Panasonic – führend in Heizungs- und Klimatisierungsprodukten Mit mehr als 60 Jahren Erfahrung und einem Vertrieb in mehr als 120 Ländern weltweit ist Panasonic eines der führenden Unternehmen in der Heizungs- und Klimabranche.



Luftreinigung nach dem Vorbild der Natur

nanoe™ X – die Technologie mit der natürlichen Kraft der Hydroxylradikale hat das Potenzial, bestimmte Schadstoffe, Viren und Bakterien zu inaktivieren und unangenehme Gerüche zu entfernen.

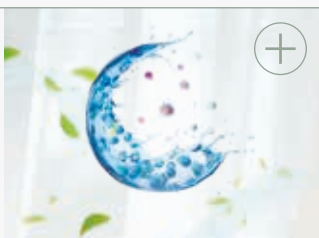

PRO Club: Die Panasonic Website für den Profi

Panasonic verfügt über hervorragende Supportmöglichkeiten für Planungs- und Ingenieurbüros, Architekten und Fachhändler auf dem Heizungs- und Klimamarkt.

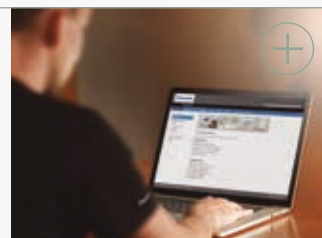

Aquarea

Aquarea ist ein wegweisendes Niedrigenergie-Heizungs- und Warmwassersystem, das selbst bei niedrigen Außentemperaturen hohe Leistungswerte erzielt.



NEU: Aquarea Generation „L“ mit natürlichem Kältemittel

Im Einklang mit unserer Vision einer klimaneutralen Gesellschaft und unserer GREEN-IMPACT-Strategie wird die neue Aquarea Generation „L“ mit dem branchenführenden, natürlichen Kältemittel R290 betrieben.

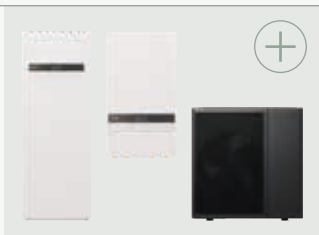

Neues Aquarea Design in Harmonie mit der Natur und Ihrem Zuhause

Die Innengeräte passen mit ihrer eleganten Optik zu jeder Inneneinrichtung. Die anthrazitgrauen Außengeräte fügen sich ebenso harmonisch in moderne Architekturstile ein.



Abmessungen



Panasonic Umweltvision 2050

Als Beitrag für ein „besseres Leben“ und eine „nachhaltige globale Umwelt“ setzt sich Panasonic zum Ziel, dass die Erzeugung sowie die effizientere Nutzung von Energie insgesamt die Menge an verbrauchter Energie übersteigt, damit eine Gesellschaft mit sauberer Energie und nachhaltigem Lebensstil Realität werden kann.

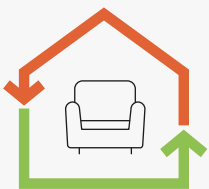

Verbrauchte Energie < Erzeugte Energie

Als eine Initiative im Rahmen der Umweltvision 2050 erweitert Panasonic stetig sein Angebot an besonders energieeffizienten Produkten. Bei Panasonic Heiz- und Kühlsysteme können wir dabei inzwischen auf über 60 Jahre Erfahrung zurückgreifen. Dank unserer langjährigen Expertise haben wir zahlreiche Produkte auf den Markt gebracht, die einen Beitrag zu einer klimaneutralen Gesellschaft leisten.

Aktuelles Verhältnis verbrauchter zu erzeugter Energie

Energie, die durch die Unternehmenstätigkeit und die Produkte von Panasonic verbraucht wird

10 Verbrauchte Energie

Saubere Energie, die durch Produkte von Panasonic erzeugt/bereitgestellt wird

1 Erzeugte Energie

Umsetzung unserer Umweltvision 2050

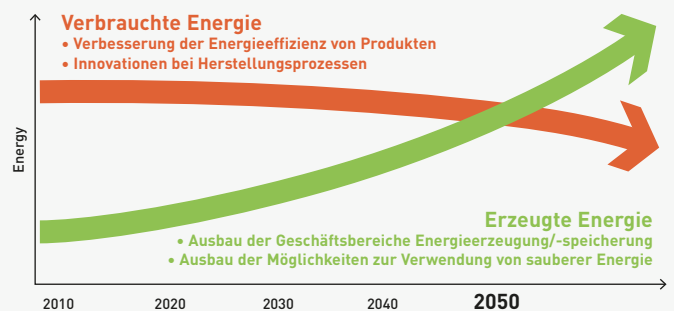

Projekte und Fallstudien



Panasonic – kompetenter Partner für die budget- und termingerechte Umsetzung Ihrer vielfältigen Vorhaben

Dank unserer Erfahrung können wir zur effektiven Senkung Ihrer Kosten innovative Lösungen anbieten, die effizient, benutzerfreundlich und zuverlässig sind und denen Sie voll und ganz vertrauen können.

Als globaler Konzern stehen uns die nötigen finanziellen, logistischen und technischen Ressourcen zur Verfügung, um komplexe und breit gefächerte Projekte sowohl auf nationaler als auch internationaler Ebene budget- und termingerecht umzusetzen.



Grand Opera House in Belfast. Öffentliches Gebäude.
Belfast, Großbritannien.
PACi, VRF und Regelung



Gebäudekomplex Varna Wave. Wohngebäude.
Varna, Bulgarien.
Aquarea und Aquarea Smart Cloud



Passivhaus in Miño. Wohngebäude im Passivhausstandard.
Miño, Spanien.
Aquarea



Flumen Plus. Wohngebäude im Passivhausstandard.
Zaragoza, Spanien.
PACi



Hotel Moxy Oriente. Hotel.
Lissabon, Portugal.
PACi, VRF und Regelung



Burg Gutenfels. Hotel.
Kaub, Deutschland.
Aquarea und Aquarea Smart Cloud



Maison Tirel Guerin. Hotel – Restaurant.
Saint-Méloir-des-Ondes, Frankreich.
Mini-ECOi



Crosslight House. Wohngebäude.
Mulazzano, Italien.
PACi und nanoe™ X



Gurewicz Spa Resort. Hotel – Restaurant – Kurbad.
Otwock, Polen.
PACi, VRF und Regelung



Siedlung Nobelhorst. Wohngebäude.
Almere, Niederlande.
Aquarea



Complexe Sportif des Amandiers. Sportkomplex.
Carrières-sur-Seine, Frankreich.
ECOi-W



Cédrus Liget. Gebäudekomplex mit Apartments, Büros, Geschäften usw.
Szeged, Ungarn.
ECOi-W, ECOi + Lüftungseinheiten mit Wärme- und Feuchterückgewinnung



STEMCELL Technologies. Global agierendes Biotechnologieunternehmen.
Saint Egrève, Frankreich.
Kältetechnik



Metzgerei Weinbuch. Einzelhandelsgeschäft – Restaurant.
Öpfingen, Deutschland.
VRF, Raumklimageräte und Kältetechnik



Pervalkos Jūra. Wohngebäude.
Pervalka, Litauen.
Aquarea



Thon Hotel Harstad. Hotel.
Harstad, Norwegen.
PACi, VRF und Kältetechnik

Das Bestreben, Produkte von Wert zu schaffen



„In Anerkennung unserer Verantwortung als Industrieunternehmen setzen wir unsere Kraft für den Fortschritt und die Entwicklung der Gesellschaft sowie für das Wohlergehen der Menschheit durch unsere Geschäftstätigkeit ein, um überall auf der Welt die Lebensqualität zu erhöhen.“

Dies ist der grundlegende Unternehmenskodex der Panasonic Corporation, wie er 1929 vom Unternehmensgründer Konosuke Matsushita formuliert wurde.

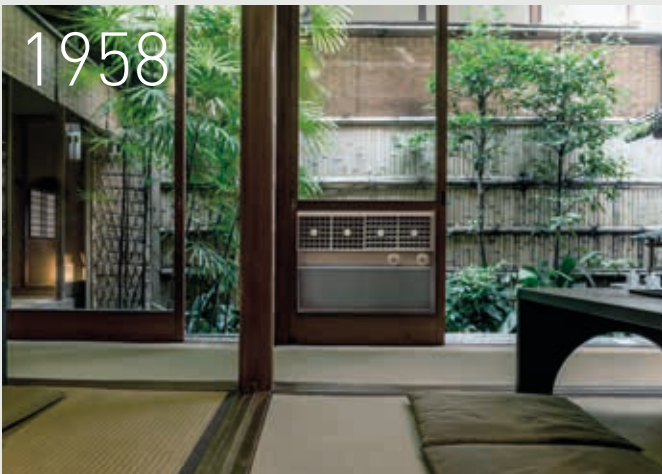

1958
Erstes Raumklima-
gerät für den Haus-
gebrauch.

1975
Panasonic wird
einer der ersten
japanischen Klima-
anlagenhersteller
in Europa.

1985
Markteinführung der
ersten Gaswärme-
pumpen: gasbetrie-
bene VRF-Systeme
speziell für Anwen-
dungen mit begrenzt
verfügbarer elektri-
scher Leistung.

2008
Weltweit erstes
Raumklimagerät
mit nanoe™-
Funktion

1971
Produktionsbeginn
für Absorptions-
kälteanlagen.

1982
Panasonic bringt
die erste hoch effi-
ziente Luft/Wasser-
Wärmepumpe in
Japan auf den
Markt.

1989
Markteinführung
des ersten 3-Leiter-
VRF-Systems für
gleichzeitiges Hei-
zen und Kühlen.

2010
Neue Aquarea-
Baureihe. Panasonic
bringt mit Aquarea
ein innovatives
Niedrigenergie-
Heizungs- und
Warmwassersystem
in Europa auf den
Markt.



Mit Luft die Zukunft beleben

Wir leben in einer Zeit mit außergewöhnlichen Herausforderungen.

Damit die Welt zuversichtlich in die Zukunft blicken kann, müssen ernsthafte Bedrohungen durch neue globale Pandemien und Umweltzerstörung überwunden werden. Es müssen Mittel und Wege gefunden werden, den Gesundheitsgefahren und der Spaltung unserer Gesellschaft entgegenzuwirken.

Wir von Panasonic nutzen die Kraft der Luft für den positiven Wandel.

Luft, die Körper und Geist gut tut.

Luft, die die Orte belebt, an denen Menschen zum Arbeiten und in ihrer Freizeit zusammenkommen.

Luft, die die Belastungen unseres Planeten verringert.

Auf der Grundlage von über einem Jahrhundert Forschung und Erfahrung nutzen wir Luft, um eine hoffnungsvollere und lebendigere Zukunft für alle zu schaffen.



2012

Neue Gaswärmepumpen. Die gasbetriebenen VRF-Systeme von Panasonic eignen sich hervorragend für Anwendungen, bei denen nur eine begrenzte elektrische Leistung zur Verfügung steht.

2016

Neue VRF-Systeme der Baureihe ECOi EX mit herausragender Energieeffizienz bei Hochleistungsbetrieb.

2019

Mit den neuen ECOi-W Kaltwassersätzen bringt Panasonic ein Multi-Talent für Heizen und Kühlen auf den Markt.

2021

Mini-ECOi-Geräte für R32 mit herausragender Effizienz und extrem kompaktem Gehäuse.

2023

Einführung des natürlichen Kältemittels R290 für Aquarea Wärmepumpen.

2015

Markteinführung von CO₂-Verflüssigungssätzen in Europa. Optimale Lösung für gewerbliche Kühl- und Tiefkühlanwendungen.

2018

Panasonic bringt das erste gas- und strombetriebene VRF-Hybrid-System in Europa auf den Markt. — Inbetriebnahme einer neuen Fertigungsstraße für Wärmepumpen in Tschechien.

2020

nanoe™ X – Technologie mit der natürlichen Kraft der Hydroxylradikale verbessert den Schutz rund um die Uhr Integration der nanoe™ X-Technologie in Produkte für gewerbliche Anwendungen.

2022

Die neue Baureihe nachhaltiger Kaltwassersätze ECOi-W | R32 bietet Lösungen für vielfältige Anwendungen in Handel, Gewerbe und Industrie.

Blick in die Zukunft



Luftreinigung nach dem Vorbild der Natur



nanoe™ X – Technologie mit der natürlichen Kraft der Hydroxylradikale



Wir wollen heute gesundheitsbewusst leben: Wir achten auf genügend Bewegung, gesunde Lebensmittel, nachhaltige Materialien und natürlich auch auf saubere Luft zum Atmen – und es gibt eine Technologie, mit der wir das natürliche Klima von draußen auch in unserem Zuhause genießen können.



Hydroxylradikale (auch OH-Radikale genannt) sind in der Natur reichlich vorhanden und machen sich als „Reinigungsmittel der Natur“ einen Namen, denn sie können bestimmte Schadstoffe, Viren und Bakterien inaktivieren und unangenehme Gerüche entfernen. Dank innovativer nanoe™ X-Technologie können wir diese „natürliche Reinigungskraft“ auch in Innenräumen nutzen, um mit saubereren Oberflächen, Stoffen und Einrichtungen eine angenehme Wohlfühlumgebung zu schaffen: zu Hause, bei der Arbeit, in Hotels, Geschäften, Restaurants usw.

Ein ganz natürlicher Prozess

Hydroxylradikale sind instabile und deshalb hoch reaktive Moleküle, die leicht Verbindungen mit anderen Elementen eingehen, insbesondere mit Wasserstoff. Durch diese chemische Reaktion können Hydroxylradikale das Wachstum verschiedener Schadstoffe wie Bakterien, Viren und Schimmelsporen hemmen und Gerüche entfernen, indem sie die Schadstoffe inaktivieren und deren schädliche Wirkung neutralisieren. Dieser natürliche Prozess hat eine äußerst positive Wirkung auf das Raumklima.

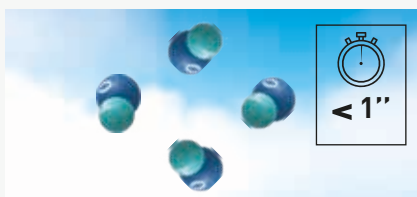

Hydroxylradikale in der Natur



nanoe™ X-Partikel: von Wassertröpfchen umschlossene Hydroxylradikale

Die mit der nanoe™ X-Technologie erzeugten Hydroxylradikale sind von winzigen Wassertröpfchen umschlossen. Dadurch wird ihre Lebensdauer von weniger als 1 Sekunde in der Natur auf mehr als 600 Sekunden (also 10 Minuten) verlängert, sodass sie größere Distanzen überwinden können und sich ihre Wirksamkeit erheblich erhöht.

Die nanoe™ X-Technologie von Panasonic geht noch einen Schritt weiter und setzt das „Reinigungsmittel der Natur“ – die Hydroxylradikale – gezielt in Innenräumen ein, um die Raumluftqualität zu verbessern.

Dank der Eigenschaften der nanoe™ X-Partikel können verschiedene Schadstoffe wie Bakterien, Viren, Schimmelsporen, Allergene, Pollen und bestimmte Gefahrstoffe inaktiviert werden.

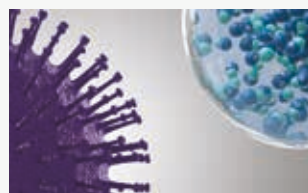

1 | nanoe™ X-Partikel treffen auf Schadstoffe.

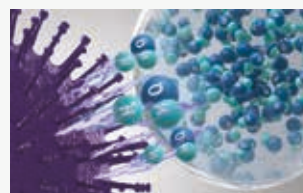

2 | Hydroxylradikale denaturieren die Proteine der Schadstoffe.



3 | Die schädliche Wirkung der Schadstoffe wird so neutralisiert.

Die wohltuende Wirkung der Natur ist uns allen vertraut – doch kennen Sie auch die natürliche Kraft der Hydroxylradikale?

Was macht nanoe™ X so einmalig?

Hydroxylradikale haben das Potenzial, bestimmte Viren, Bakterien und andere Schadstoffe zu inaktivieren, Gerüche zu entfernen und so eine sauberere Umgebung zu schaffen. Dank ihrer geringen Größe können nanoe™ X-Partikel sogar dicht gewebte Stoffe durchdringen und sind damit eine saubere Lösung für Vorhänge, Jalousien, Teppiche, Möbel, Oberflächen und natürlich auch für die Luft zum Atmen.



Hochwirksam dank mikroskopischer Größe

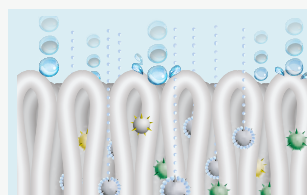

1 | Mit nur ca. 1 nm* Durchmesser sind nanoe™ X-Partikel viel kleiner als normaler Wasserdampf und können deshalb tief ins Textilgewebe eindringen, um unangenehme Gerüche zu entfernen.

* 1 nm (Nanometer) = 1×10^{-9} m = 1 Milliardstel Meter

Lange Lebensdauer



2 | Dank ihrer Wasserhülle sind nanoe™ X-Partikel stabil und haben eine lange Lebensdauer von ca. 600 Sekunden, sodass sie größere Distanzen überwinden und sich im ganzen Raum verteilen können.

Leistungsstarker Generator



3 | Der nanoe X-Generator Version 3 erzeugt 48 Billionen Hydroxylradikale pro Sekunde. Die größere Anzahl der nanoe™ X-Partikel ermöglicht eine stärkere inaktivierende Wirkung auf verschiedene Schadstoffe.

Wartungsfreies System



Dargestellt ist der nanoe X-Generator Version 3.

4 | Kein Filterwechsel, keine Servicearbeiten. Zur Erzeugung der nanoe™ X-Partikel (mit Hydroxylradikalen gefüllte Wassertröpfchen) wird die natürliche Luftfeuchte genutzt, die an der aus Titan gefertigten Zerstäubungselektrode kondensiert. Das nanoe X-System arbeitet also vollkommen wartungsfrei.

Positives Wirkungspotenzial von nanoe™ X für die Raumluftqualität

Geruchs-entfernung



Gerüche

Inaktivierung bestimmter Schadstoffe



Bakterien und Viren



Schimmel



Allergene



Pollen



Gefahrstoffe



Haut und Haare

Hinweis: Weitere Informationen und Validierungsdaten finden Sie unter <https://aircon.panasonic.eu>.

Beim neuesten nanoe X-Generator wird ein Rundstrahlentladungssystem eingesetzt, um eine deutlich höhere Anzahl von Hydroxylradikalen zu erzeugen



Erzeugung von nanoe™ X-Partikeln

- 1 | Die Luftfeuchte kondensiert an der Elektrode zu Wasser.
- 2 | Durch hohe Spannung wird eine elektrische Entladung ausgelöst.
- 3 | Dabei entstehen mikroskopisch kleine, elektrostatisch zerstäubte und mit Hydroxylradikalen gefüllte Wassertröpfchen, die als „nanoe™ X-Partikel“ bezeichnet werden.

Hinweis: Dargestellt ist der nanoe X-Generator Version 3

Internationale Validierungsnachweise für die nanoe™ X-Technologie

Die Wirksamkeit der nanoe™ X-Technologie wurde von unabhängigen Laboren in Deutschland, Frankreich, Dänemark, Japan und China getestet und bestätigt.

Die Leistung der nanoe™ X-Funktion hängt stets von der Größe, Beschaffenheit und Nutzung des Raums ab, in dem sie eingesetzt wird; außerdem kann es mehrere Stunden dauern, bis die vollständige Wirkung erreicht wird. Der nanoe X-Generator ist kein medizintechnisches Gerät. Die örtlich geltenden Vorschriften zur Gebäudegestaltung sowie Hygieneempfehlungen sind stets einzuhalten. Die Prüfergebnisse wurden unter kontrollierten Laborbedingungen erreicht. Die Inaktivierungsleistung von nanoe™ X kann unter realen Raumbedingungen von diesen Ergebnissen abweichen.

Panasonic Klimageräte mit nanoe™ X-Technologie sind nachweislich wirksam gegen SARS-CoV-2

Virus SARS-CoV-2: 91,4 % inaktiviert. Bei dem vom Prüfinstitut TEXCELL (Frankreich) ausgeführten Test wurde Gaze mit einer SARS-CoV-2-Viruslösung getränkt und in einem 6,7 m³ großen Raum 8 Stunden lang der Wirkung eines Panasonic Klimageräts mit nanoe™ X-Funktion ausgesetzt. Prüfbericht: 1140-01 C3. Die Inaktivierungsleistung von nanoe™ X kann unter realen Raumbedingungen von diesen Ergebnissen abweichen.

	Zielsubstanz	Generator	Ergebnis	Nennleistung (kW)	Zeit	Prüflabor	Prüfbericht-Nr.	
Luftgetragene Organismen	Viren	Influenzavirus (Typ H1N1)	Version 2	98,3 % inaktiviert	30 m ³	1,5 h	China Electronic Product Reliability and Environmental Testing Research Institute	J2003WT8888-00889
		Bakteriophage ΦX174	Version 1	99,7 % inaktiviert	ca. 25 m ³	6 h	Kitasato Research Center for Environmental Science	24_0300_1
	Bakterien	Staphylococcus aureus	Version 1	99,9 % inaktiviert	ca. 25 m ³	4 h	Kitasato Research Center for Environmental Science	2016_0279
Anhaftende Organismen	Viren	SARS-CoV-2	Version 1	91,4 % inaktiviert	6,7 m ³	8 h	Texcell (Frankreich)	1140-01 C3
		SARS-CoV-2	Version 1	99,9 % inaktiviert	45 l	2 h	Texcell (Frankreich)	1140-01 A1
		Bakteriophage ΦX174	Version 1	99,8 % inaktiviert	ca. 25 m ³	8 h	Japan Food Research Laboratories	13001265005-01
		XMRV (Xenotropic murine leukemia virus-related virus)	Version 1	99,999 % inaktiviert	45 l	6 h	Charles River Biopharmaceutical Services GmbH	—
		Coxsackie-Virus (CA16)	Version 2	99,9 % inaktiviert	30 m ³	4 h	China Electronic Product Reliability and Environmental Testing Research Institute	J2002WT8888-00439
	Bakterien	Staphylococcus aureus	Version 1	99,9 % inaktiviert	20 m ³	8 h	Danish Technological Institute	868988
	Pollen	Zedernpollen	Version 2	99,9 % inaktiviert	23 m ³	12 h	Panasonic Product Analysis Center	L19YA009
		Ambrosiapollen	Version 1	99,4 % inaktiviert	20 m ³	8 h	Danish Technological Institute	868988
	Gerüche	Zigarettenrauch	Version 1	Senkung der Geruchsin-tensität um 2,4 Stufen	ca. 23 m ³	0,2 h	Panasonic Product Analysis Center	4AA33-160615-N04

Der erste nanoe-Generator wurde 2003 von Panasonic entwickelt

Dank der ständigen Weiterentwicklung der nanoe™ X-Technologie erzeugt der neuste nanoe X-Generator Version 3 – verglichen mit dem Generator von 2016 – die 100fache Anzahl von Hydroxylradikalen in nanoe™ X-Partikeln. Dank der größeren Anzahl von Hydroxylradikalen ist eine noch stärkere Wirkung der nanoe™ X-Technologie bei der Inaktivierung bestimmter Bakterien, Viren, Schimmelsporen, Feinstaubpartikel (PM2,5), Allergene und Gerüche zu erwarten.

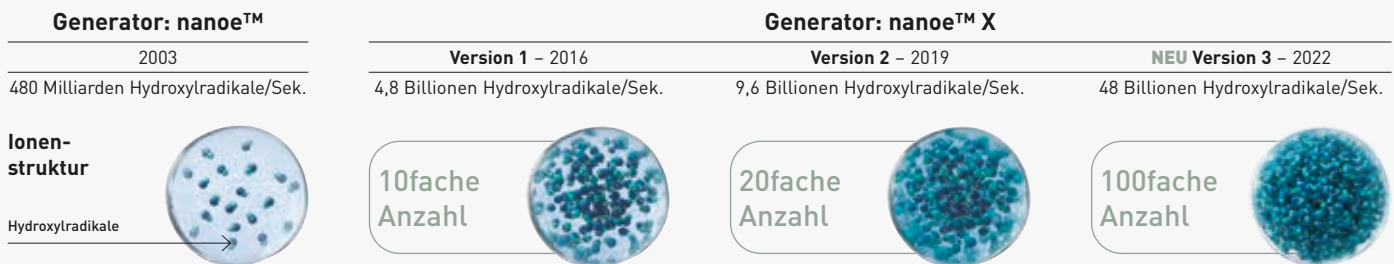

nanoe™ X-Wirkung in einem großen Raum mit nanoe X-Generator Version 3

Inaktivierung bestimmter Viren

Ein Klimagerät mit integriertem nanoe X-Generator Version 3 inaktiviert einen anhaftenden Virus (Bakteriophage) innerhalb von 4 Stunden zu 98,81 %¹.

Prüfungsumgebung

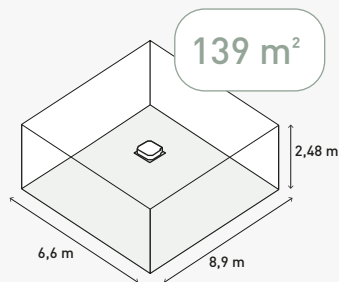

Prüfergebnis (Bakteriophage)

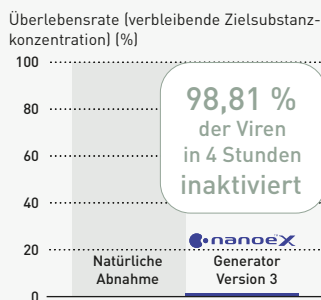

Inaktivierung bestimmter Pollen

Im Vergleich zu nanoe X-Generator Version 2 benötigt nanoe X-Generator Version 3 nur ein Viertel der Zeit zur Inaktivierung von Pollen².

Vergleich der benötigten Zeit für die 99-prozentige Inaktivierung von Zedernpollen³

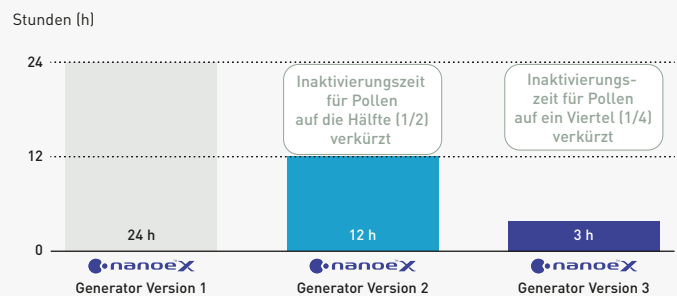

1) Prüflabor: SGS Inc. Zielsubstanz: Anhaftender Bakteriophage. Prüfkammergröße: ca. 139 m³ (Abmessungen: 6,6 x 8,9 x 2,48 m). Prüfergebnis: 99 % inaktiviert in 4 Stunden. Prüfbericht-Nr.: SHES210901902583. 2) Ergebnis nach 3 Stunden in einer ca. 24 m³ großen Prüfkammer. Die Zahlen sind nicht das Ergebnis einer Prüfung in einem tatsächlich genutzten Raum. 3) nanoe X-Generator Version 1: Prüflabor: Panasonic Product Analysis Center. Prüfmethode: ELISA-Methode zur Messung von an Stoff haftenden Allergenen in einer ca. 24 m³ großen Prüfkammer. Inaktivierungsmethode: Freisetzung von nanoe™ X-Partikeln in der Raumluft. Zielsubstanz: An einer Oberfläche haftende Allergene (Zedernpollen). Prüfergebnis: Inaktivierung zu min. 99 % innerhalb von 24 Stunden. (Prüfbericht Nr. 4AA33-151001-F01). nanoe X-Generator Version 2: Prüflabor: Panasonic Product Analysis Center. Prüfmethode: ELISA-Methode zur Messung von an Stoff haftenden Allergenen in einer ca. 24 m³ großen Prüfkammer. Inaktivierungsmethode: Freisetzung von nanoe™ X-Partikeln in der Raumluft. Zielsubstanz: An einer Oberfläche haftende Allergene (Zedernpollen). Prüfergebnis: Inaktivierung zu min. 99 % innerhalb von 12 Stunden. (Prüfbericht Nr. L19YA009). nanoe X-Generator Version 3: Prüflabor: Panasonic Product Analysis Center. Prüfmethode: ELISA-Methode zur Messung von an Stoff haftenden Allergenen in einer ca. 24 m³ großen Prüfkammer. Inaktivierungsmethode: Freisetzung von nanoe™ X-Partikeln in der Raumluft. Zielsubstanz: An einer Oberfläche haftende Allergene (Zedernpollen). Prüfergebnis: Inaktivierung zu min. 99 % innerhalb von 3 Stunden. (Prüfbericht Nr. H21YA017-1).

Anwendung der nanoe™-Technologie

Seit 2003 hat sich die nanoe™-Technologie einen festen Platz in vielen Lebensbereichen erobert. Die Technologie kann überall dort eingesetzt werden, wo es auf sauberere Luft und Oberflächen ankommt, z. B. in Zügen, Aufzügen, Fahrzeugen, Haushaltsgeräten, Körperpflege- und Kosmetikgeräten ... und natürlich auch in Klimasystemen. Panasonic Heiz- und Kühlsysteme setzt die nanoe™-Technologie in zahlreichen Klimasystemen für den privaten und gewerblichen Bereich ein. Die Technologie ist wartungsfrei, kommt ganz ohne Filterwechsel und Servicearbeiten aus und kann parallel zum Kühl- und Heizbetrieb oder auch vollkommen unabhängig davon eingesetzt werden.



Zuhause



Geschäfte



Fitness-Studios



Hotels



Büros



Gesundheitseinrichtungen



Restaurants



Krankenhäuser

Die nanoe™-Technologie wird in Privatwohnungen ebenso angewendet wie in öffentlichen Einrichtungen, in denen eine hohe Raumluftqualität gewünscht ist, z. B. in Büros, Krankenhäusern, Gesundheitseinrichtungen, Hotels usw.

nanoe™ X verbessert den Schutz rund um die Uhr



Panasonic Heiz- und Kühlsysteme bietet eine breite Palette von Klimasystemen mit der nanoe™-Technologie an

Private Anwendungen

nanoe X-Generator Version 3 integriert

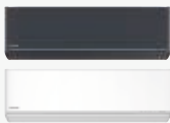

Etherea Wandgeräte
CS-XZ**ZKEW-H.
4 Baugrößen: 2,0 – 4,2 kW
CS-(M)Z**ZKE(W).
7 Baugrößen: 1,6 – 7,1 kW

nanoe X-Generator Version 2 integriert



Aquaera EcoFlexX Kanalgerät:
S-71WF3E.

nanoe X-Generator Version 1 integriert



TZ Wandgeräte | Superkompakt
CS-(M)TZ**ZKE(W).
8 Baugrößen: 1,6 – 7,1 kW



Mini-Standtruhen:
CS-Z**UFEAW.
4 Baugrößen: 2,0 – 5,0 kW

Gewerbliche Anwendungen

PACi NX:
nanoe X-Generator Version 1 integriert



PU3 Vierwege-Kassetten (90x90)
S-****PK3E.
7 Baugrößen: 3,6 – 14,0 kW

PACi NX:
nanoe X-Generator Version 2 integriert

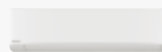

PK3 Wandgeräte
S-****PK3E.
5 Baugrößen: 3,6 – 10,0 kW



PY3 Rastermaß-Kassetten (60x60)
S-****PY3E.
4 Baugrößen: 2,5 – 6,0 kW



Deckenunterbaugerät (PT3)
S-****PT3E.
7 Baugrößen: 3,6 – 14,0 kW



PF3 Kanalgeräte für flexible Installation
S-****PF3E.
7 Baugrößen: 3,6 – 14,0 kW

VRF:
nanoe X-Generator Version 3 integriert



MU2 Vierwege-Kassetten (90x90)
S-***MU2E5BN.
11 Baugrößen: 2,2 – 16,0 kW



MY3 Rastermaß-Kassetten (60x60)
S-**MY3E
6 Baugrößen: 1,5 – 5,6 kW



MF3 Kanalgeräte für flexible Installation
S-***MF3E5BN/AN.
12 Baugrößen: 1,5 – 16,0 kW

VRF:
nanoe X-Generator Version 1 integriert



MG1 Standtruhen
S-**MG1E5N.
5 Baugrößen: 2,2 – 5,6 kW

Luftbehandlungssysteme:
nanoe X-Generator Version 1 integriert



air-e nanoe X-Generator als Deckeneinbaugerät
FV-15CSD1G |
1 Baugröße.

nanoe™ X verbessert den Schutz rund um die Uhr

100 % Panasonic – 100 % japanische Qualitätsgarantie

Der Einsatz modernster Technologien, die das Leben unserer Kunden wirklich verbessern, ist der Kern unseres beispiellosen Engagements für Produktqualität. So setzen wir bei Panasonic die japanische Tradition einer kompromisslosen Qualitätskontrolle mit der Entwicklung und Fertigung hochwertiger Produkte weltweit nachhaltig fort.



Bei Panasonic sind die Hauptkriterien für Heiz- und Kühlsysteme ein geräuscharmer, energieeffizienter und über lange Jahre zuverlässiger Betrieb bei minimaler Belastung der Umwelt

Wir können unseren Kunden die langjährige Betriebszuverlässigkeit unserer wartungsarmen Geräte garantieren. Denn die Panasonic Heiz- und Kühlsysteme werden während der Entwicklungs- und Konstruktionsphase einer Reihe von strengen Betriebs- und Materialprüfungen unterzogen, damit wir ihre dauerhafte Leistungsfähigkeit und Zuverlässigkeit sicherstellen können. Dabei wird die Widerstandsfähigkeit, Wasserfestigkeit, Stoßfestigkeit und Geräuschabgabe einzelner Komponenten oder der fertigen Produkte geprüft.

Als lohnendes Ergebnis dieses Aufwands erfüllen die Panasonic Heiz- und Kühlsysteme die Anforderungen aller Normen und gesetzlichen Vorschriften in den Ländern und Regionen, in denen sie vertrieben werden.

Internationale Qualitätsstandards

Um dem hervorragenden Ruf, den Panasonic weltweit genießt, weiterhin gerecht zu werden, sind wir stets bestrebt, die höchstmögliche Qualität bei minimaler Umweltbelastung zu erreichen.



Zuverlässige, normkonforme Komponenten

Panasonic Heiz- und Kühlsysteme erfüllen alle Normen und Vorschriften der Länder und Regionen, in denen sie vertrieben werden. Wir führen strenge Materialprüfungen durch, in denen die Werkstoffe und Komponenten ihre Zuverlässigkeit unter Beweis stellen müssen. So wird z. B. die Zugfestigkeit des für die Axialventilatoren verwendeten Kunstharzmaterials durch Werkstoffprüfungen ermittelt.



RoHS/REACH-konforme Komponenten

Alle von Panasonic verwendeten Komponenten und Werkstoffe entsprechen den strengen europäischen RoHS/REACH-Richtlinien. In der Entwicklungsphase wird mit Hilfe strenger Überprüfungen von mehr als 100 Werkstoffen sichergestellt, dass bei der Fertigung keine gefährlichen Stoffe verwendet werden.



Ausgereifter Produktionsprozess

Panasonic Heiz- und Kühlsysteme werden mit moderner Automatisierungstechnologie gefertigt, die effiziente Produktionsprozesse sowie eine gleich bleibend hohe Qualität und Zuverlässigkeit der Produkte sicherstellt.

Zuverlässigkeit

Für unsere Kunden gehören eine hohe Zuverlässigkeit und Langlebigkeit sowie ein geringer Wartungsbedarf zu den wichtigsten Merkmalen der Panasonic Heiz- und Kühlsysteme. Deshalb unterziehen wir unsere Geräte einer Reihe strenger Tests.



Test im Dauerbetrieb

Damit wir eine langjährige Betriebszuverlässigkeit unserer Heiz- und Kühlsysteme gewährleisten können, führen wir einen Dauertestbetrieb unter weit schwierigeren Bedingungen als bei Normalbetrieb aus.



Überprüfung der Verdichterkomponenten

Nach dem Dauertestbetrieb demonstrieren wir den Verdichter eines beliebigen Außengeräts, um seine mechanischen Bauteile auf mögliche Beschädigungen zu prüfen. So können wir sicherstellen, dass unsere Geräte auch nach langen Betriebszeiten unter harten Bedingungen über viele Jahre ihre Nennleistung liefern.



Prüfung auf Wasserfestigkeit

Geräte für die Außenaufstellung, die den Witterungsbedingungen wie Wind und Regen ausgesetzt sind, werden in Schutzart IPX4 ausgelegt. Außerdem sind die Kontakte auf den Platinen in Epoxidharz eingebettet, um Schäden durch eventuell auftretende Wassertropfen zu vermeiden.

Panasonic – die weltweit anerkannte Marke für Heiz- und Kühlsysteme

Panasonic – führend in Heizungs- und Klimatisierungsprodukten

Mit 60 Jahren Erfahrung und einem Vertrieb in mehr als 120 Ländern weltweit ist Panasonic eines der führenden Unternehmen in der Heizungs- und Klimabranche.

Mit Hilfe eines vielfältigen Netzwerks aus Fertigungsbetrieben und F&E-Abteilungen entwickelt Panasonic modernste Technologien für innovative Produkte, die weltweit Maßstäbe für die Klimatisierungsbranche setzen.



In Europa für Europa

2018 begann Panasonic mit der Produktion von Luft/Wasser-Wärmepumpen im tschechischen Werk in Pilsen. Dank des perfekten Zusammenspiels von hochqualifiziertem Personal und Produktionsautomatisierung kann die in Europa zu erwartende steigende Nachfrage mit Produkten von herausragender Qualität gedeckt werden.



Werk in Pilsen, Tschechien

Mehr als 40 Jahre Erfahrung am europäischen Markt

Bei Panasonic hat das ständige Streben nach Verbesserung eine lange Tradition, denn es ist Teil unserer Unternehmensphilosophie. Dies gilt auch für die Weiterentwicklung unserer Heiz- und Kühlsysteme: Panasonic möchte seinen Kunden in ganz Europa innovative Heizungs- und Klimatisierungslösungen bieten, die deren Anforderungen nicht nur erfüllen, sondern übertreffen.

Unsere Planer und Entwickler in den technischen Abteilungen arbeiten schon heute an Lösungen für die Bedürfnisse von morgen. Unsere Geräte sollen immer kleiner, leiser, effizienter und technisch hochwertiger werden, damit unsere Kunden stets optimalen Komfort bei sinkendem Energieverbrauch genießen können.

Panasonic R&D Center Germany GmbH

Der Schwerpunkt des europäischen Forschungs- und Entwicklungszentrums von Panasonic liegt auf der Entwicklung von intelligenten und umweltfreundlichen Technologien und Zukunftsprodukten für Audio-, Video-, Kommunikations- und Energielösungen.



Panasonic R&D Center Germany GmbH

43 Schulungszentren in 22 europäischen Ländern

Die Panasonic PRO-Akademie

Die Heizungs-, Klima- und Lüftungsbranche unterliegt einem raschen Wandel. Neue Technologien, neue Vorschriften und neue Lösungen erfordern ständige Weiterbildung, damit Fachkräfte ihren Aufgaben gerecht werden können. Panasonic nimmt seine Verantwortung für Fachhändler, Planer und Fachinstallateure sehr ernst und hat aus diesem Grund ein umfassendes Schulungsprogramm mit 43 Schulungszentren in 22 Ländern Europas entwickelt.



PRO Club: Die Panasonic Website für den Profi

Panasonic verfügt über hervorragende Supportmöglichkeiten für Planungs- und Ingenieurbüros, Architekten und Fachhändler auf dem Heizungs- und Klimamarkt.



Panasonic präsentiert eine Plattform für alle Fachfirmen und Fachinstallateure der Heizungs- und Klimabranche, den **Panasonic PRO Club** (www.panasonicproclub.com). Registrieren Sie sich einfach und nutzen Sie sofort kostenfrei die vielfältigen Funktionen – mittels Computer oder unterwegs mit Ihrem Smartphone!

- Aktuelle Neuigkeiten von Panasonic immer zuerst erfahren
- Umfassende Sammlung professioneller Planungs-, Auslegungs- und Berechnungstools nutzen (für Aquarea Wärmepumpen, VRF-Systeme, Flüssigkeitskühler usw.)
- Servicehandbücher, Endkundenprospekte und Installationshandbücher herunterladen
- Energielabel für beliebige Gerätekombinationen sowie für BAFA-förderfähige Gerätekombinationen (RAC/PACi) abrufen bzw. drucken
- Revit- und CAD-Zeichnungen / Ausschreibungstexte herunterladen
- Fehlercodes und Maßnahmen zur Störungsbeseitigung nachsehen
- An Schulungen Panasonic PRO-Akademie teilnehmen
- Marketingmaterial (Bilder mit hoher Auflösung, Werbeanzeigen) nutzen
- Aktionen wahrnehmen



Download von Produkt-Katalogen und -Broschüren im PDF-Format



Individuelle Erstellung von Prospekten mit Ihrem Logo und Ihren Kontaktdaten als PDF-Dateien



Energielabel-Generator: Energielabel für alle Geräte im PDF-Format herunterladen



Mobile Fehlercode-Suche und Diagnosehilfe mittels Smartphone oder Tablet: Suche nach Fehlercode oder Modellbezeichnung möglich; Online-Version sowie Download für Offline-Suche verfügbar

Der Panasonic PRO Club ist mittels PC, Tablet und Smartphone per Internet nutzbar

Besuchen Sie www.panasonicproclub.com oder nutzen Sie einfach den QR-Code mit Ihrem Smartphone

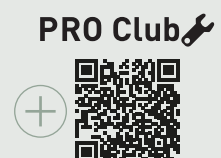

Panasonic bietet maßgeschneiderte Softwarepakete und Online-Tools, mit denen auf Tastendruck Systemkombinationen ausgewählt und ausgelegt sowie Schaltpläne oder Hydraulikschemata erstellt werden können.

Aquarea Designer®-Online-Tool

Mit diesem Online-Tool von Panasonic können Projekte schnell und einfach umgesetzt werden. Das Tool unterstützt Fachplaner in der Heizungs- und Klimabranche dabei, schnell und einfach die am besten geeignete Aquarea Luft/Wasser-Wärmepumpe für eine bestimmte Anwendung zu ermitteln.



Klimaanlagen-Schnellauswahl

Mit diesem benutzerfreundlichen Online-Tool für unsere Raumklimageräte können Sie für jedes Projekt das am besten geeignete Split- oder Multi-Split-System auswählen und dessen technische Daten abrufen.



Panasonic DX PRO Designer

Die Auslegungssoftware für gewerbliche Klimasysteme wird aktualisiert und erhält eine neue, verbesserte Benutzeroberfläche. Die neue Softwareversion, DX PRO Designer, wird als Online-Tool in der Cloud bereitgestellt und kann dann fortlaufend mit den neuesten Produkten aktualisiert werden. Die intuitiv bedienbare Benutzeroberfläche unterstützt komplexe Systemauslegungen und bietet mehrsprachigen Support für die Onlinefreigabe von Daten und Onlinezusammenarbeit an Projekten.

* Verfügbar ab Frühjahr 2023.



Panasonic Open BIM

Auslegung, Analyse und BIM-Modellierung von Panasonic VRF- und Luft/Wasser-Wärmepumpen-Systemen. Erstellung von Dokumenten, 3D-Modellen, Schemata und Zeichnungen. Diese Anwendung ist in den Open-BIM-Workflow integriert, der über die Plattform „BIMserver.center“ bereitgestellt wird.



Kaltwassersatz-Konfigurator

Dieses Online-Tool umfasst alle erforderlichen Funktionen, damit Fachplaner die Leistung bei bestimmten Bedingungen exakt berechnen und eine bedarfsgerecht optimierte Systemkombination aus Panasonic ECOi-W Kaltwassersätzen und Gebläsekonvektoren auswählen und konfigurieren können. Die Ergebnisse können in einem übersichtlichen Bericht zusammengefasst werden.



Berechnungsprogramm für CO₂-Verflüssigungs-sätze

Zur Unterstützung von Planungs- und Ingenieurbüros, Architekten, Fachhändlern und Installationsbetrieben stellt Panasonic dieses leicht bedienbare Online-Tool zur Berechnung und Auslegung von Gewerbekälteprojekten bereit.



AQUAREA



Aquarea Luft/Wasser-Wärmepumpen

Mit Modellen von 3 bis 16 kW decken die Aquarea Luft/Wasser-Wärmepumpen einen großen Leistungsbereich ab und bieten somit für Gebäude jeglicher Größe mit unterschiedlichem Heiz- und Kühlbedarf eine passende Lösung. Die kosteneffektiven und umweltschonenden Systeme sind für Neu- und Altbauten gleichermaßen geeignet.

Besondere Merkmale und Funktionen	→ 20
Vorteile der Aquarea Luft/Wasser-Wärmepumpen	→ 22
Umfangreiche Aquarea-Modellpalette	→ 24
NEU Aquarea Generation „L“	→ 26
NEU Aquarea Generation „K“	→ 28
Aquarea EcoFlex	→ 30
Aquarea Kombi-Hydromodule	→ 34
Aquarea LT	→ 36
Aquarea T-CAP	→ 38
Aquarea in gewerblichen Anwendungen	→ 40
Aquarea Smart & Service Cloud	→ 42
Regelung und Konnektivität	→ 44
Unterstützung von Panasonic für Niedrigstenergiehäuser	→ 46
Aquarea und PV-Anlagen	→ 47
Panasonic PRO Club – macht das Leben einfacher!	→ 48
Aquarea Designer-Online-Tool	→ 49
BAFA-Förderung für Aquarea Wärmepumpen	→ 50
Modellpalette der Aquarea Luft/Wasser-Wärmepumpen	→ 52

Aquarea Hydraulik-Splitsysteme

NEU Aquarea LT Hydraulik-Splitsysteme mit Kombi-Hydromodul Generation „L“ ADC R290	→ 54
NEU Aquarea LT Hydraulik-Splitsysteme mit Hydromodul Generation „L“ SDC R290	→ 55

Aquarea EcoFlex

Aquarea EcoFlex ADF R32	→ 56
-----------------------------	------

Aquarea LT

NEU Kombi-Hydromodule Generation „K“ ADC R32	→ 57
Kompakt-Kombi-Hydromodule Generation „J“ ADC R32	→ 58
Kombi-Hydromodule Generation „H“ ADC R410A	→ 59
NEU Splitsysteme Generation „K“ SDC R32	→ 60
Splitsysteme Generation „J“ SDC R32	→ 61
Splitsysteme Generation „H“ SDC R410A	→ 62
Monoblocke Generation „J“ MDC R32	→ 63

Aquarea T-CAP

NEU Kombi-Hydromodule Generation „K“ ADC R32	→ 64
Kombi-Hydromodule Generation „H“ AXC R410A	→ 65
Kombi-Hydromodule Generation „H“ AQC R410A	→ 66
NEU Splitsysteme Generation „K“ SXC R32	→ 67
Splitsysteme Generation „H“ SXC R410A	→ 68
Splitsysteme Generation „H“ SQC R410A	→ 69
Monoblocke Generation „J“ MXC R32	→ 70

Gebälsekonvektoren

NEU Intelligente Gebläsekonvektoren	→ 73
Gebälsekonvektor-Kanalgeräte	→ 74
Gebälsekonvektor-Kanalgeräte mit hoher Pressung	→ 76
Gebälsekonvektor-Vierwege-Kassetten	→ 78
Gebälsekonvektor-Deckenunterbaugeräte	→ 80
Gebälsekonvektor-Truhen mit Verkleidung	→ 82
Gebälsekonvektor-Wandgeräte	→ 84
Kabelfernbedienungen für Gebläsekonvektoren	→ 85
Warmwasserspeicher	→ 86
KWL-Anlagen mit Rotationswärmeübertrager	→ 88
NEU NEU KWL-Anlagen mit Gegenstromwärmeübertrager	→ 90
NEU air-e nanoe X-Generator	→ 92
Brauchwasser-Wärmepumpen	→ 94

Zubehör und Steuerungen

Leistungen in Abhängigkeit von Wasservorlauf- und Außentemperatur	→ 101
Anschlussbeispiele	→ 109

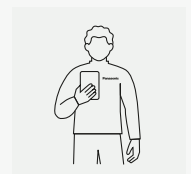
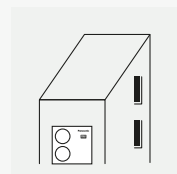
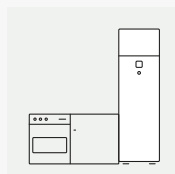
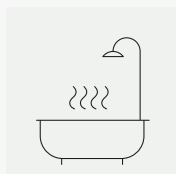
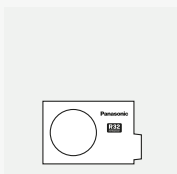

Besondere Merkmale und Funktionen

Die Aquarea Wärmepumpen von Panasonic sind selbst bei -20 °C Außentemperatur äußerst energieeffizient – das schont die Umwelt und spart Energiekosten. Aquarea-Wärmepumpen werden zu 100 % von Panasonic selbst entwickelt und produziert.



Aquarea Wärmepumpen schaffen perfekte Raumtemperaturen und liefern Brauchwarmwasser. Sie sind dabei einfach zu bedienen, umweltschonend und sparsam beim Energieverbrauch, denn sie nutzen die Wärmeenergie aus der Umgebungsluft. Im BLUE-Map-Szenario der Internationalen Energiebehörde (IEA), das eine Halbierung der Treibhausgasemissionen bis 2050 zum Ziel hat, werden Wärmepumpen als zu bevorzugende Technologie empfohlen. Die modernen Aquarea-Systeme nutzen die Luft als erneuerbare und kostenlose Energiequelle und können zum Heizen und Kühlen sowie zur Brauchwarmwasserbereitung eingesetzt werden.

Sparsamer Energieverbrauch



Natürliches Kältemittel R290 mit GWP-Wert 3

Neue Konstruktion für niedrigere Schallpegel und höhere Sicherheit beim Einsatz von R290.



Kältemittel R32

Das Kältemittel R32 hat verglichen mit R410A einen deutlich niedrigeren GWP-Wert (Treibhauspotenzial), eine höhere volumetrische Kälteleistung und ist als Ein-Stoff-Kältemittel leichter zu handhaben.



Höhere Energieeffizienz bei Mitteltemperatur-Anwendungen

Energieeffizienzklasse bis A+++ (Skala von A+++ bis D).



Höhere Energieeffizienz bei Niedertemperatur-Anwendungen

Energieeffizienzklasse bis A+++ (Skala von A+++ bis D).



Höhere Energieeffizienz bei der Brauchwarmwasserbereitung

Energieeffizienzklasse bis A+ (Skala von A+ bis F).



Inverter-Plus-System

Die Verdichter erreichen dank der Panasonic Inverter Plus-Technologie herausragende Energieeffizienzen.



Hocheffizienzpumpe

Serienmäßig integrierte Hocheffizienzpumpe zur Umwälzung des Wassers im Heizungssystem.



ErP 2018

Konform mit den seit 2018 geltenden Anforderungen der EU-Verordnung 2016/2281 zur Durchführung der Ökodesign-Richtlinie (ErP).



Energiesparende Ventilatoren mit EC-Motor

Die Gebläsekonvektoren mit optionalen EC-Ventilatormotoren (elektronisch kommutiert) erreichen eine höhere Effizienz.

Hohe Leistung



Aquarea LT für Niedrigenergiehäuser

– von 3 bis 16 kW
Für ein Haus mit Niedertemperatur-Heizkörpern oder Flächenheizung ist unsere Hochleistungswärmepumpe Aquarea LT eine optimale Lösung. Hinweis: COP von 5,33 bei 3-kW-Modellen der K- und J-Generation



Aquarea T-CAP mit gleichbleibender Nennleistung bei extrem niedrigen Temperaturen

– von 9 bis 16 kW
Aquarea T-CAP ist für Anwendungen geeignet, bei denen die Nennleistung selbst bei Außentemperaturen von -7 oder -20 °C ohne Unterstützung des internen Heizstabes eingehalten werden soll.



Brauchwarmwasser

Mit Aquarea kann in Verbindung mit einem optionalen Warmwasserspeicher günstig Warmwasser erzeugt werden.



Heizbetrieb bis -20 °C Außentemperatur

Die Wärmepumpen können im Heizbetrieb bei Außentemperaturen bis -20 °C eingesetzt werden.



Magnetfilter

Schmutzfänger-Set (Schnellverschluss mit Befestigungsklammer für einfache Wartung ohne Werkzeug) ab der J-Generation integriert. Einfacher Wasserfilter bei der H-Generation.



75 °C Wasservorlauftemperatur

Wasservorlauftemperaturen bis 75 °C sind möglich (L-Generation).



65 °C Wasservorlauftemperatur

Wasservorlauftemperaturen bis 65 °C sind möglich.



Vortex-Volumenstrommesser

Ab der H-Generation integriert.



5 Jahre Garantie auf den Verdichter

Wir geben auf die Verdichter aller Gerätebaureihen eine Materialgarantie von 5 Jahren.

Konnektivität



Sanierung

Unsere Aquarea-Wärmepumpen lassen sich auch an vorhandene oder neue Brennersysteme anschließen, um selbst bei niedrigsten Außentemperaturen einen optimalen Komfort zu erzielen.



Solaranbindung

Um einen noch größeren Wirkungsgrad zu erzielen, können unsere Aquarea-Wärmepumpen auch mit Solarstationen kombiniert werden.



Moderner Regler

Regler mit hintergrundbeleuchtetem 3,5-Zoll-Grafik-Display und Touch-Tasten. Einfache Bedienbarkeit durch leicht verständliche Symbole sowie Klartext in 17 verschiedenen Benutzersprachen. Bei J- und H-Generation integriert.



Internet-Steuerung

Die Internet-Steuerung ist ein modernes Bedienungssystem für Klimageräte und Wärmepumpen, das Ihnen überall und jederzeit mittels Android™- oder iOS-Smartphone bzw. mittels Tablet oder PC über das Internet zur Verfügung steht.



Einfache Steuerung über GLT

Über die Kommunikationsschnittstelle wird eine einfache Steuerung des Panasonic Geräts durch ein Home-Management-System oder eine GLT ermöglicht.



Der deutsche Bundesverband Wärmepumpe hat den Aquarea Wärmepumpen der J- und H-Generation in Kombination mit der Zusatzplatte CZ-NS4P das SG Ready-Label erteilt. Dieses Label bescheinigt, dass die Aquarea-Wärmepumpen für den Anschluss an ein intelligentes Stromnetz („Smart Grid“) ausgelegt sind. Nummer des britischen MCS-Zertifikats (Micro-generation Certification Scheme): MCS HP0086¹. KEYMARK-Zertifizierung: Informationen zu all unseren zertifizierten Wärmepumpen finden Sie unter: www.heatpumpkeymark.com Informationen zu den vom Passivhaus Institut zertifizierten Modellen finden Sie unter: <https://database.passivehouse.com>

¹) Nicht alle Modelle sind zertifiziert. Da die Zertifizierung beantragt ist und die Liste der zertifizierten Produkte ständig wächst, kann der jeweils aktuelle Stand auf den offiziellen Webseiten abgerufen werden.

Vorteile der Aquarea Luft/Wasser-Wärmepumpen von Panasonic

Aquarea positioniert sich durch seine energetische Leistungsfähigkeit als „grünes“ Heizungs- und Klimatisierungssystem.



So funktioniert die Aquarea Luft/Wasser-Wärmepumpe

In europäischen Haushalten entfallen 79 % des Energieverbrauchs auf Heizung und Brauchwarmwasserbereitung.¹ Durch Umwandlung der Wärmeenergie aus der Umgebungsluft in Heizenergie leistet die Aquarea Technologie verglichen mit herkömmlichen Heizkessel- und Elektroheizungen einen immensen Beitrag zur Minderung des CO₂-Ausstoßes und der Umweltbelastung. Beispielsweise liefern Luft/Wasser-Wärmepumpen etwa die fünffache Leistung einer Elektroheizung.

1) Quelle: ec.europa.eu/eurostat

Vergleich der Leistungsabgabe bei 1 kW Leistungsaufnahme

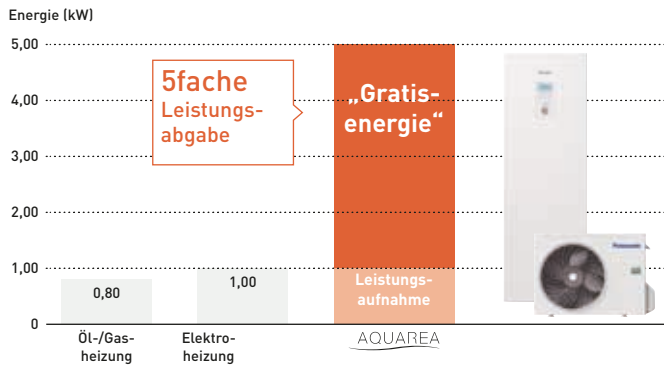

* Bei 35 °C Wasservorlauftemperatur.



Gute Argumente für Panasonic Aquarea Luft/Wasser-Wärmepumpen

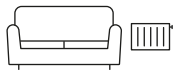

Optimale Lösungen für höchsten Komfort

Die hocheffizienten Aquarea Geräte sorgen für wohlige Wärme und optimalen Komfort in Ihrem Heim.

- Äußerst präzise Temperaturregelung mit den zuverlässigen Panasonic Inverter-Verdichtern
- Aquarea Wärmepumpen können im Sommer angenehme Kühle und das ganze Jahr über Brauchwarmwasser liefern
- Nachtbetrieb mit reduziertem Schallpegel (verglichen mit Normalbetrieb)
- T-CAP-Wärmepumpen sind im Heizbetrieb bei Außentemperaturen bis -28 °C (Kombi-Hydrmodule und Splitgeräte) bzw. -20 °C (Monoblocke) einsetzbar
- Energieeinsparungen, maximaler Komfort und bequeme Internet-Steuerung von überall mit Aquarea Smart Cloud für Endanwender
- Fernwartungszugriff auf die Aquarea-Heizsysteme der Kunden mit Aquarea Service Cloud für Servicebetriebe



Bedarfsgerechte Installation

Panasonic Aquarea Wärmepumpen können als eigenständiges System Heizung, Kühlung und Brauchwarmwasser liefern.

- Leistungsbereich von 3 bis 16 kW bietet auch Optionen für kleinere Investitionen und niedrigere Betriebskosten.
- Kombination von Aquarea Wärmepumpen mit einer Flächenheizung, Heizkörpern oder Gebläsekonvektoren möglich
- Integration von Aquarea Wärmepumpen in vorhandene Heizungs-systeme bei Renovierungs- und Sanierungsprojekten
- Wasservorlauftemperaturen bis 75 °C bei -10 °C Außentemperatur möglich¹
- Große Leitungslängen zwischen Innen- und Außengeräten bis 50 m für größtmögliche Flexibilität bei der Installation (modellabhängige Installationsbedingungen sind zu beachten)
- T-CAP-Wärmepumpen können ohne Betrieb des Elektroheizstabs bis -20 °C Außentemperatur eine konstante Heizleistung liefern²

1) Gilt für Aquarea L-Generation. 2) Gilt bei 35 °C Wasservorlauftemperatur.



Energieeinsparungen bedeuten Kosteneinsparungen

Die Investition in Aquarea-Wärmepumpen ist eine kluge Entscheidung, da sie erhebliche Energieeinsparungen und damit direkte Kosteneinsparungen für Ihre Stromrechnung ermöglichen.

- Bis zu 80 % Energieeinsparungen bei Raumheizung, verglichen mit einer Elektroheizung
- Energieeffizienzklasse A+++ bei Raumheizung (Skala: A+++ bis D) und A+ bei Brauchwarmwasserbereitung (Skala: A+ bis F)
- In Verbindung mit Photovoltaikanlagen können Stromverbrauch und energetischer Nutzen von Aquarea Systemen weiter optimiert werden
- In Kombination mit einer Wohnraumlüftung kann die Raumluftqualität verbessert und der Heizbedarf des Gebäudes verringert werden



Ein nächster Schritt auf dem Weg zu einer klimaneutralen Gesellschaft

Aquarea Luft/Wasser-Wärmepumpen sind ein leistungsstarkes und zukunftsweisendes Heizsystem. Denn diese „grüne“ Technologie nutzt die Umgebungsluft als nachhaltige Wärmequelle.

- Angenehme Raumtemperaturen und eine erheblich Senkung der Umweltbelastung.
- Möglichkeit für die Einbindung einer Solarthermie- oder Photovoltaikanlage zur weiteren Steigerung der Energieeffizienz sowie zur Minimierung der Auswirkung auf die Umwelt.
- Aquarea Wärmepumpen der L-Generation wurden speziell für den Einsatz des natürlichen Kältemittels R290 mit GWP-Wert 3 entwickelt.

Umfangreiche Aquarea-Modellpalette



EcoFlex-System

Die Systeme bestehen aus einem im Freien aufgestellten Außengerät und zwei Innengeräten, einem Kombi-Hydromodul mit integriertem 185-Liter-Brauchwarmwasserspeicher, das an das Heizungs- und/oder Warmwassersystem angeschlossen wird, sowie einem Kanalgerät mit nanoe™ X-Technologie.

Kombi-Hydromodul

Die Systeme bestehen aus einem im Freien aufgestellten Außengerät und einem Kombi-Hydromodul mit integriertem 185-Liter-Brauchwarmwasserspeicher als Innengerät, das an das Heizungs- und/oder Warmwassersystem angeschlossen wird.

Splitsystem

Die Systeme bestehen aus einem im Freien aufgestellten Außengerät und einem Hydromodul ohne integrierten Speicher als Innengerät, das an das Heizungs- und/oder Warmwassersystem angeschlossen wird.

Monoblocksystem

Monoblocke bestehen aus nur einem Gerät, das im Freien aufgestellt wird. Für die Installation sind keine Kältemittelverrohrungen nötig, das Gerät (ohne integrierten Speicher) muss lediglich an das Heizungs- und/oder Warmwassersystem angeschlossen werden.

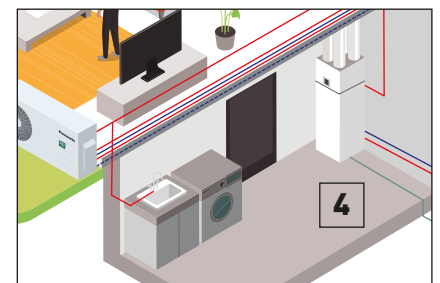
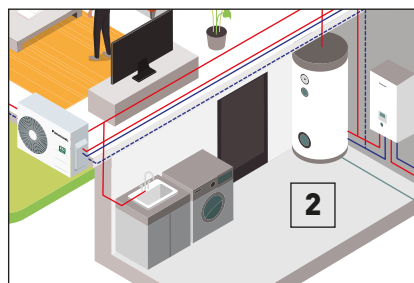
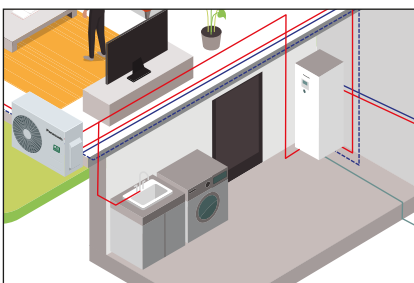

1



Steuerung von Aquarea Systemen mittels Smartphone, Tablet oder Computer (optional)

2



Hochleistungs-Warmwasserspeicher (optional)

3



Kombinierbar mit Gebläsekonvektoren zum Heizen und Kühlen (optional)

4



KWL-Anlage + Warmwasserspeicher (optional)

Panasonic Aquarea bietet vielfältige Lösungen, mit denen Ihr Haus effizienter und die Installation schneller und günstiger wird.

Aquarea EcoFleX

Für Neubauten, insbesondere bei engen Raumverhältnissen

Das innovative Komplettsystem Aquarea EcoFleX besteht aus einem Kombi-Hydromodul und einem Kanalgerät mit nanoe™ X-Technologie und liefert Brauchwarmwasser, Raumheizung und -kühlung sowie eine höhere Raumluftqualität. Hervorragende Effizienz und Energieersparnis bei niedrigen CO₂-Emissionen und geringem Platzbedarf.

Aquarea LT

Für Neubauten und Niedrigenergiehäuser

Maximale Energieersparnis, minimale CO₂-Emissionen, minimaler Platzbedarf. Die LT-Modelle erreichen beeindruckende COP-Werte, z. B. 5,33 bei den 3-kW-Modellen der J- und K-Generation.











Jetzt auch mit dem natürlichen Kältemittel R290 (Aquarea LT, L-Generation)!

Aquarea T-CAP

Für extrem niedrige Außentemperaturen mit konstanter Heizleistung

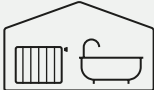
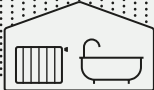
Hohe Heizleistung selbst bei niedrigen Außentemperaturen. Die T-CAP-Modelle können selbst bei -20 °C Außentemperatur nahezu die volle Heizleistung und Energieeffizienz ohne den Einsatz eines Elektro-Heizstabs gewährleisten¹.

1) Gilt für Kombi-Hydromodule und Splitgeräte bei einer Vorlauftemperatur von 35 °C; Monoblocke einsetzbar bis -20 °C.

Aquarea EcoFleX	Aquarea LT	Aquarea T-CAP
 Heizen – Kühlen – Brauchwarmwasser	 Heizen – Kühlen – Brauchwarmwasser	 Heizen – Kühlen – Brauchwarmwasser
Anschlussmöglichkeiten		
 Heizkörper – Flächenheizung – Brauchwarmwasser – Raumklimagerät	 Heizkörper – Gebläsekonvektoren – Flächenheizung – Brauchwarmwasser	 Heizkörper – Gebläsekonvektoren – Flächenheizung – Brauchwarmwasser
Anwendung		
 Neubauten	 Neubauten und Niedrigenergiehäuser, Sanierung mit Hybridsystemen	 Neubauten und Sanierung
Energieeffizienz¹ (Heizen 35 °C / 55 °C)		
		
Regelung und Konnektivität		
Smart-Grid-Anschluss möglich ² Integrierter WLAN-Adapter	Smart-Grid-Anschluss möglich ² Internet-Steuerung möglich (nur L-Generation: integrierter WLAN-Adapter)	Smart-Grid-Anschluss möglich ² Internet-Steuerung möglich

	Aquarea EcoFleX	Aquarea LT				Aquarea T-CAP		
Generation	J	L	K	J	H	K	J	H
Außentemperatur-Grenzwert (min.)	-15 °C	-25 °C	-25 °C	-20 °C	-20 °C	-28 °C	-20 °C	-28 °C
Wasservorlauftemperatur für Heizen und Brauchwarmwasserbereitung (max.)	55 °C	75 °C ³	60 °C	60 °C	55 °C ⁴	65 °C ⁵	65 °C ⁵	60 °C ⁴
Kältemittel	R32	R290	R32	R32	R410A	R32	R32	R410A
Typ	Split + Kanalgerät	Hydraulik-Split	Split	Split od. Monoblock	Split	Split	Monoblock	Split
Einphasig	8 kW	5, 7, 9 kW	3, 5, 7, 9 kW	3, 5, 7, 9 kW	—	—	—	—
Dreiphasig	—	—	—	—	9, 12, 16 kW	9, 12 kW	9, 12, 16 kW	9, 12, 16 kW

Alle Angaben in dieser Tabelle gelten für die meisten Modelle der jeweiligen Baureihe. Für exakte Angaben siehe technische Daten des jeweiligen Modells. 1) Skala von A+++ bis D. 2) Aquarea J- und H-Generation mit Zusatzplatte CZ-NS4P, Aquarea K- und L-Generation mit Zusatzplatte CZ-NS5P. 3) Mit dem internen E-Heizstab maximal erreichbare Brauchwarmwassertemperatur. 4) Bei Außentemperaturen über -10 °C. 5) Wasservorlauftemperaturen bis 65 °C sind nur bei Einstellung der Temperaturspreizung (ΔT) auf 15 K und Außentemperaturen zwischen 5 und 20 °C möglich; andernfalls nur bis 60 °C.

NEU: Aquarea Generation „L“

Revolution in Design, Effizienz, Konnektivität und Nachhaltigkeit

Die neue Aquarea L-Generation wurde speziell für den Einsatz mit dem branchenführenden, natürlichen Kältemittel R290 entwickelt. Es ist die perfekte Lösung für die Renovierung von Bestandsgebäuden mit Bedarf für hohe Wasservorlauftemperaturen oder für Innovationspioniere, die sich bewusst für eine Avantgarde-Wärmepumpe mit natürlichem Kältemittel entscheiden.





Natürliches „Low-GWP-Kältemittel“ zur CO₂-Einsparung

Die neue umweltfreundliche Wärmepumpengeneration nutzt ein natürliches Kältemittel mit extrem niedrigem Treibhauspotenzial (GWP =3) und ist damit Sinnbild für die GREEN-IMPACT-Strategie von Panasonic.



Natürliches Kältemittel

Einsatz des natürlichen Kältemittels R290 mit GWP-Wert 3.

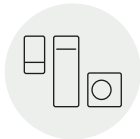

Verbessertes, geradliniges Design

Ausgefeiltes Außengeräte-Design, das zu modernen Architekturstilen passt.



Bedienung und Wartung per Internet-Steuerung

Aquarea Smart Cloud & Aquarea Service Cloud

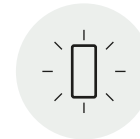

Hochwertige Speicherdämmung

Warmwasserspeicher mit hoher Wärmehaltung dank U-Vacua™¹.



Hohe Energieeffizienz für Renovierungsprojekte

Energieeffizienzklasse A++ bei 55 °C Wasservorlauftemperatur.

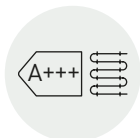

Hohe Energieeffizienz für Neubauten

Höchste Energieeffizienzklasse im Heizbetrieb bei 35 °C Wasservorlauftemperatur².



Höhere Energieeffizienz für Brauchwarmwasserbereitung

COP im Warmwasserbetrieb bis 3,6².

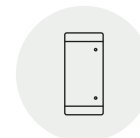

Weitere Energieeinsparungen

Brauchwarmwasserbereitung bis 65 °C ohne E-Heizstab für Entkeimung im Speicher.



Mehr Flexibilität

- Hydraulikverbindung zwischen Außen- und Innengerät (kein Kältemittel im Innengerät/Gebäude)
- Größere Wartungsintervalle durch werkseitig vorinstallierten Magnetfilter
- Betrieb ohne Elektroheizstab bis -25 °C Außentemperatur³ möglich
- Wasseraustrittstemperatur bis 75 °C bei -10 °C Außentemperatur
- Wasseraustrittstemperatur bis 55 °C bei -25 °C Außentemperatur³
- Bluefin-Antikorrosionsbeschichtung am Außenwärmeübertrager zum Schutz vor harschen Witterungsbedingungen

1) U-Vacua™ ist ein hocheffizienter, ultradünner Wärmedämmstoff. 2) Skala von A+++ bis D. Diese Energieeffizienzklasse gilt eventuell nicht für alle Modelle. 3) Vorläufige Angaben.

Die Außengeräte harmonieren ideal mit modernen Architekturstilen.

Spezielle schalldämmende Konstruktion von Panasonic

Um die Nachbarn in dicht besiedelten Wohngebieten vor Lärm zu schützen, ist der Verdichter als wesentliche Schallquelle auf einer speziell konstruierten Schwingungsdämpfer-Vorrichtung montiert.

Aquarea L-Generation – Sicherheitsmaßnahmen

- 1 | Nicht entflammbarer Schaltkasten
- 2 | Netzanschlusskasten mit dicht schließenden Kabelverschraubungen
- 3 | Luft/Kältemittel-Abscheider

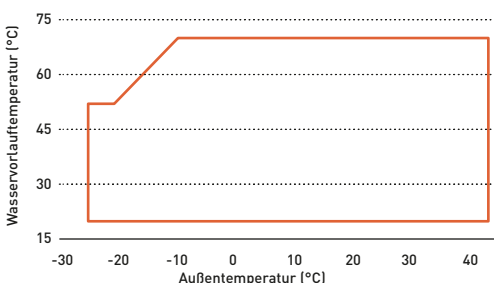
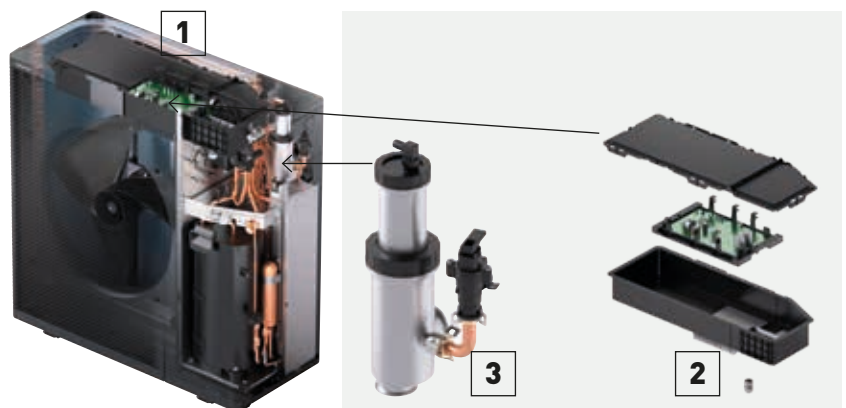

Hochleistungsbetrieb bei extremen Bedingungen

Aquarea Wärmepumpen der L-Generation sind ohne Betrieb des Elektroheizstabs bis -25 °C Außentemperatur einsetzbar und liefern bis -10 °C Außentemperatur Wasseraustrittstemperaturen bis 75 °C. Selbst bei -25 °C Außentemperatur kann die Aquarea L-Generation noch eine Wasseraustrittstemperatur von 55 °C* erreichen.

* Vorläufige Angaben.

NEU: Aquarea Generation „K“

Revolution in Design, Effizienz, Konnektivität und Nachhaltigkeit

Aquarea ist ein wegweisendes Niedrigenergiesystem für Heizung, Kühlung und Brauchwarmwasserbereitung, das selbst bei niedrigen Außentemperaturen hohe Leistungswerte erzielt. Diese Modellreihe ist optimal für Neuinstallationen und Niedrigenergiehäuser geeignet.



Technologie in Harmonie mit Ihrem Zuhause

Wie die Luft, von der Sie ständig umgeben sind, ohne sie wahrzunehmen, so fügt sich auch die Technologie von Panasonic perfekt abgestimmt und harmonisch in Ihre Umgebung und Ihr Leben ein, ohne dass Gerät oder Bedieneinheit in den Vordergrund treten.



Breite Modellauswahl mit großem Leistungsbereich

Großer Leistungsbereich, der jedem Bedarf gerecht wird: Aquarea LT und Aquarea T-CAP

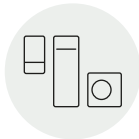

Verbessertes, geradliniges Design

Ausgefeiltes Außengeräte-Design, das zu modernen Architekturstilen passt.



Bedienung und Wartung per Internet-Steuerung

Aquarea Smart Cloud & Aquarea Service Cloud

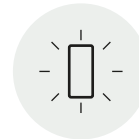

Hochwertige Speicherdämmung

Warmwasserspeicher mit hoher Wärmehaltung dank U-Vacua™¹.

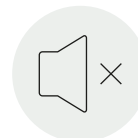

Weitere Senkung des Schallpegels

Spezielle schalldämmende Konstruktion von Panasonic



Hohe Energieeffizienz für Raumheizung

Hohe Energieeffizienzklasse für Mitteltemperatur-Anwendungen.

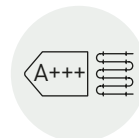

Hohe Energieeffizienz für Raumheizung

Hohe Energieeffizienzklasse für Niedertemperatur-Anwendungen.



Hohe Energieeffizienz für Brauchwarmwasserbereitung

COP im Warmwasserbetrieb bis 3,5².



Mehr Flexibilität

- Größere Wartungsintervalle durch werkseitig vorinstallierten Magnetfilter
- Herausragende Zugänglichkeit der Hydraulikkomponenten
- Betrieb ohne Elektroheizstab bis -25 °C Außentemperatur³ möglich
- Wasseraustrittstemperatur bis 60 °C bei -10 °C Außentemperatur
- Bluefin-Antikorrosionsbeschichtung am Außenwärmeübertrager zum Schutz vor harschen Witterungsbedingungen

1) U-Vacua™ ist ein hocheffizienter, ultradünner Wärmedämmstoff. 2) Skala von A+++ bis D. Diese Energieeffizienzklasse gilt eventuell nicht für alle Modelle. 3) Vorläufige Angaben.

Die als Kombi-Hydrmodule oder Hydrmodule ausgelegten Innengeräte sind optisch so elegant gestaltet, dass sie sich harmonisch in jede moderne Inneneinrichtung einfügen.

Die Außengeräte fügen sich ebenso wie die Innengeräte harmonisch in die Umgebung und moderne Architekturstile ein und unterstützen diskret die Wohlfühlumgebung für Ihre Familie.

Mit dem optionalen Cloud-Adapter CZ-TAW1B, dessen Einbau durch die neu gestaltete Frontblende erheblich erleichtert wird, können die Geräte einfach und flexibel in Konnektivitätslösungen eingebunden werden.

Die Außengeräte harmonisieren ideal mit modernen Architekturstilen.

Alle Modelle der neuen Generation sind in Anthrazitgrau gehalten und wurden mit einem innovativen Design komplett neu gestaltet, das überall seinen Platz finden wird.

Spezielle schalldämmende Konstruktion von Panasonic

Um die Nachbarn in dicht besiedelten Wohngebieten vor Lärm zu schützen, ist der Verdichter als wesentliche Schallquelle auf einer speziell konstruierten Schwingungsdämpfer-Vorrichtung montiert.



8 dB(A) leiser im Flüsterbetrieb

Aquarea EcoFlex

2-in-1-Komplettsystem für Nachhaltigkeit, Energieeffizienz und Komfort das ganze Jahr über

Das innovative Komplettsystem Aquarea EcoFlex besteht aus einem Kombi-Hydromodul und einem Kanalgerät mit nanoe™ X-Technologie und liefert Brauchwarmwasser, Raumheizung und -kühlung sowie eine höhere Raumluftqualität. Hervorragende Effizienz und Energieersparnis bei niedrigen CO₂-Emissionen und geringem Platzbedarf.



1 Multifunktionale Lösung

Das innovative Komplettsystem, bestehend aus Außengerät, Kombi-Hydromodul (Luft/Wasser) und Kanalgerät (Luft/Luft), ermöglicht das ganze Jahr über einen effizienten Betrieb.

- Dual-Heizbetrieb: Raumheizung (Luft/Luft und Luft/Wasser) und gleichzeitige Brauchwarmwasserbereitung (Luft/Wasser)
- Wärmerückgewinnungsbetrieb: Raumkühlung (Luft/Luft) und gleichzeitige Brauchwarmwasserbereitung (Luft/Wasser), unterstützt durch die bei der Raumkühlung entstehende Abwärme (Wärmerückgewinnung)
- Endothermer Abtaubetrieb: Abtaugung des Außengeräts durch Wärmeenergie aus dem Brauchwarmwasser, damit die Raumheizung (Luft/Luft) nicht unterbrochen werden muss

2 Kompakte Bauform

Das hocheffiziente Aquarea EcoFleX-System ist besonders für Installationen bei engen Raumverhältnissen geeignet, z. B. in Apartments oder Wohnanlagen.

Das kompakte Außengerät kann gleichzeitig für Raumkühlung/Raumheizung und Brauchwarmwasser sorgen. Mit seinem attraktiven Design passt das Kombi-Hydromodul mit dem Brauchwarmwasserspeicher in Küchen, kleine Hauswirtschaftsräume und ähnliche Bereiche. Ein Gasanschluss ist nicht erforderlich.

3 Einfache Cloud-Anbindung

Energieeinsparungen, maximaler Komfort und Steuerung von überall. Aquarea EcoFleX hat einen serienmäßig integrierten WLAN-Adapter und ermöglicht so die Steuerung und Energieverbrauchsanzeige über Aquarea Smart Cloud.



4 nanoe™ X verbessert den Schutz rund um die Uhr

Die innovative nanoe™ X-Technologie nutzt die in der Natur vorkommenden Hydroxylradikale (auch OH-Radikale genannt), die das Potenzial haben, verschiedene Schadstoffe wie Allergene, Bakterien, Viren, Schimmelsporen, unangenehmen Gerüche und bestimmte Gefahrstoffe zu inaktivieren. Dieser natürliche Prozess hat eine äußerst positive Wirkung auf die Raumluftqualität und verbessert deren Schutz rund um die Uhr.

Die Leistung der nanoe™ X-Funktion hängt stets von der Größe, Beschaffenheit und Nutzung des Raums ab, in dem sie eingesetzt wird; außerdem kann es mehrere Stunden dauern, bis die vollständige Wirkung erreicht wird (weitere Informationen auf S. 10). Der nanoe X-Generator ist kein medizintechnisches Gerät. Die örtlich geltenden Vorschriften zur Gebäudegestaltung sowie Hygieneempfehlungen sind stets einzuhalten.



Intelligente Verknüpfung von Technologien zu einem System

Wärmerückgewinnungsbetrieb

Raumkühlung (Luft/Luft) + Brauchwarmwasser (Luft/Wasser)

Die bei der Raumkühlung (Luft/Luft) entstehende Abwärme wird durch Wärmerückgewinnung (WRG) zur Unterstützung der Brauchwarmwasserbereitung (Luft/Wasser) genutzt.

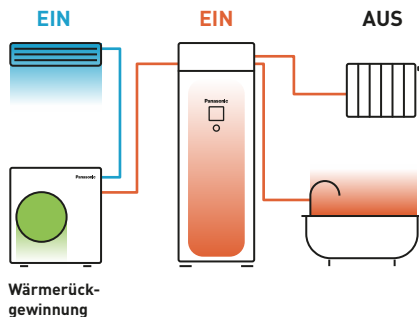

Dual-Heizbetrieb

Raumheizung (Luft/Luft) + Brauchwarmwasser und/oder Raumheizung (Luft/Wasser)

Das System sorgt gleichzeitig für Luft/Luft- und Luft/Wasser-Raumheizung sowie Brauchwarmwasserbereitung (Luft/Wasser).

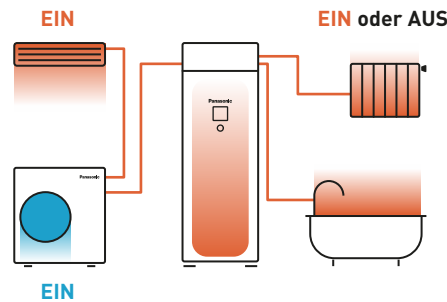

Abtaubetrieb

Abtaugung ohne Unterbrechung des Heizbetriebs (Luft/Luft)

Für ununterbrochenen Luft/Luft-Raumheizbetrieb wird das Außengerät mit Wärme aus dem Brauchwarmwasserspeicher abgetaut.

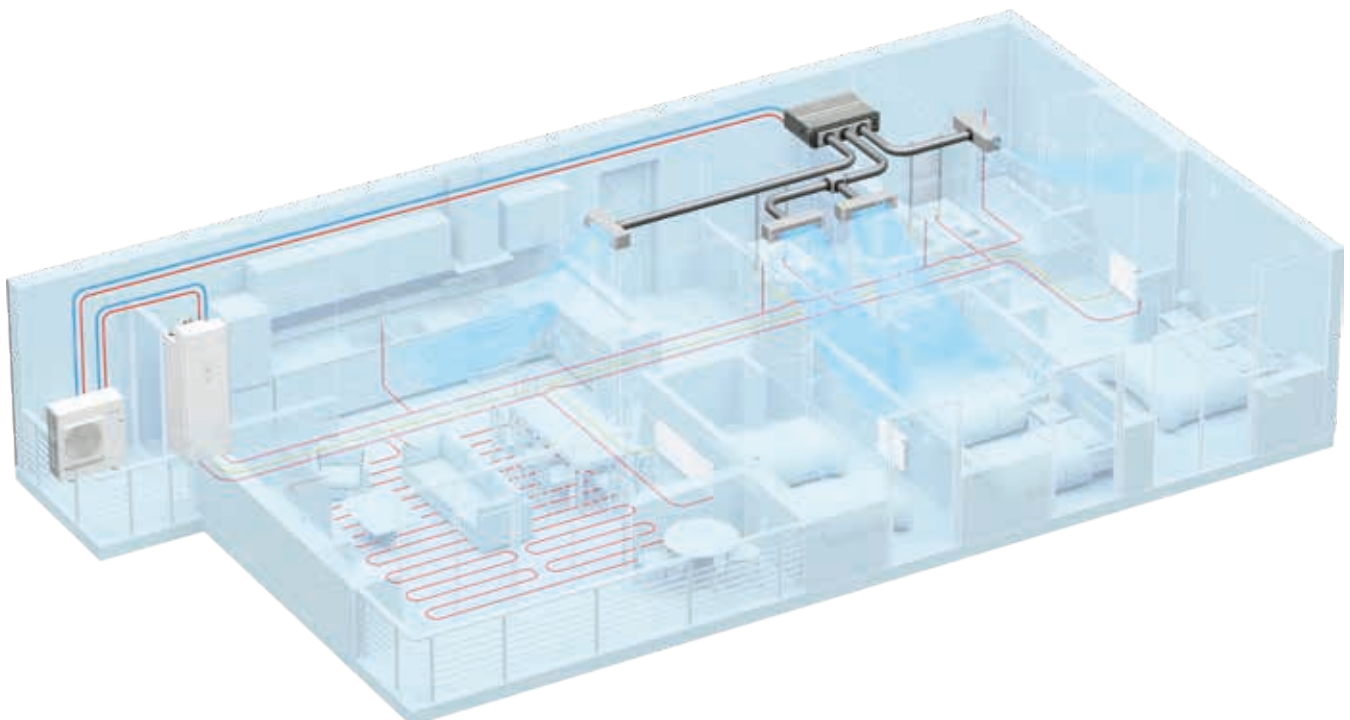
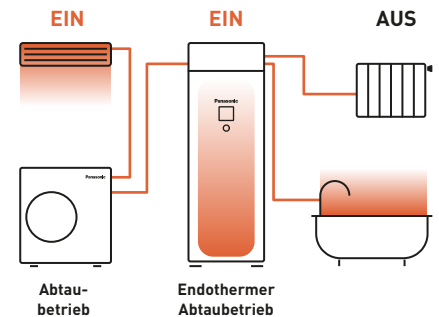

Aquarea EcoFlex Kombi-Hydromodul (Luft/Wasser)

Die Kombination aus Brauchwarmwasserspeicher und Luft/Wasser-Wärmeübertrager (Hydromodul) wird zur Brauchwarmwasserbereitung und zur Raumheizung mit Heizkörpern oder einer Flächenheizung eingesetzt.

Mit seinem attraktiven Design passt das Kombi-Hydromodul in Küchen, kleine Hauswirtschaftsräume und ähnliche Bereiche.



Küche



Wäschekammer



Kompakte Abmessungen und gleiche Tiefe wie bei herkömmlichen Kühlschränken oder Waschmaschinen.

Tiefe: 600 mm
Breite: 598 mm

Tiefe: 600 mm
Breite: 600 mm

Tiefe: 600 mm
Breite: 600 mm

Einfache Wartung trotz kompakter Konstruktion



1 | Flexible Installationsmöglichkeiten unter Einhaltung der Sicherheitsvorschriften für R32 dank kluger Hydromodul-Konstruktion

Der Wasserwärmeübertrager ist über der oberen Abdeckung angeordnet, damit die Vorschriften zum Aufstellungsort von Geräten mit großen R32-Kältemittelmengen eingehalten werden können.



Spezieller Türmechanismus erleichtert den Wartungszugang

2 | Erleichterte Wartung

- Wartungsoptimierte Konstruktion
- Spezieller Türmechanismus erleichtert den Wartungszugang zu den Hydraulikkomponenten
- Kein zusätzlicher Pufferspeicher erforderlich – das spart Platz, Zeit und Kosten bei der Installation



Breite:
116 mm
Höhe:
250 mm

3 | Verbessertes Magnetfilter mit geringerem Wartungsbedarf

Dank einer höheren Schmutzabscheideleistung ermöglicht der Magnetfilter im Wasserkreislauf längere Wartungsintervalle.



Tiefe:
600 mm
Breite:
598 mm

185 l

4 | Großes Speichervolumen bei kompakten Außenmaßen

Der integrierte Brauchwarmwasserspeicher fasst 185 Liter bei einer Stellfläche des Kombi-Hydromoduls von nur 598 x 600 mm.

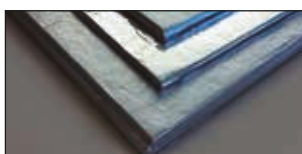

5 | U-Vacua™-Wärmedämmung

Panasonic U-Vacua™ ist ein unter Vakuum hoch verdichteter Urethan-Glasfaserdämmstoff. Die ultradünnen Wärmedämmplatten (Vacuum Insulation Panel (VIP)) erzielen eine 19fach bessere thermische Isolationsleistung als herkömmlicher Urethan-Schaumstoff und sind deutlich platzsparender.

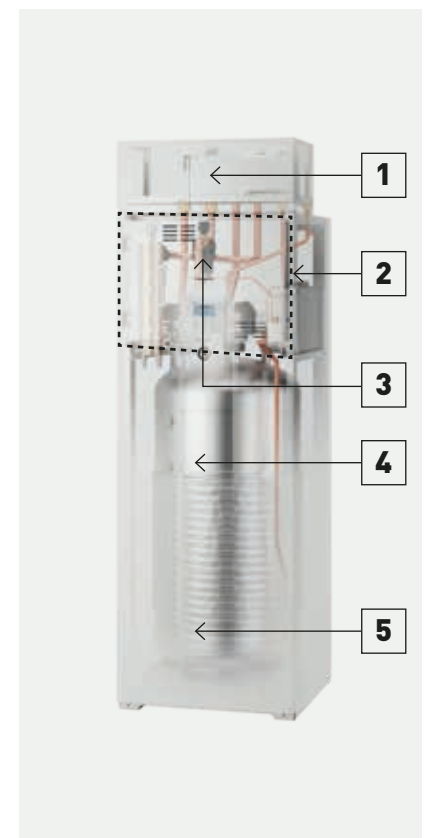

Aquarea EcoFlex Kanalgerät (Luft/Luft)



Das Aquarea EcoFlex Kanalgerät wird zur Raumheizung bzw. -kühlung eingesetzt, sorgt dank nanoe™ X für eine höhere Raumluftqualität und bietet mehr Komfort und Flexibilität.

[+ Technische Daten](#)

1 Hervorragende Raumluftqualität

Die Kanalgeräte sind serienmäßig mit nanoe™ X ausgestattet, der einzigartige Technologie von Panasonic zur Verbesserung der Raumluftqualität.

2 Ideal für Wohnbereiche

- Externe statische Pressung von 10 bis 150 Pa einstellbar
- Kompaktes Gehäuse (nur 250 mm hoch)
- Intelligente Bedienungsfunktionen über optionale CONEX-Fernbedienungen (CZ-RTC6/BL/BLW) direkt verfügbar
- Hervorragende SEER-/SCOP-Werte bis Energieeffizienzklasse A+/A
- Geräuscharmer Betrieb (34 dB(A)) durch verbesserte Ventilatorgehäusekonstruktion
- DC-Ventilatormotor und integrierte Kondensatpumpe

Das Wirkungsprinzip der Hydroxylradikale – ein ganz natürlicher Prozess



Die nanoe™ X-Technologie von Panasonic geht noch einen Schritt weiter und setzt das „Reinigungsmittel der Natur“ – die Hydroxylradikale – gezielt in Innenräumen ein, um die Raumluftqualität zu verbessern. Dank der Eigenschaften der nanoe™ X-Partikel können verschiedene Schadstoffe wie Bakterien, Viren, Schimmelsporen, Allergene, Pollen und bestimmte Gefahrstoffe gehemmt werden.

Geruchs-entfernung



Inaktivierung bestimmter Schadstoffe



Austrocknungs-schutz



Die Leistung der nanoe™ X-Funktion hängt stets von der Größe, Beschaffenheit und Nutzung des Raums ab, in dem sie eingesetzt wird; außerdem kann es mehrere Stunden dauern, bis die vollständige Wirkung erreicht wird. Der nanoe X-Generator ist kein medizintechnisches Gerät. Die örtlich geltenden Vorschriften zur Gebäudegestaltung sowie Hygieneempfehlungen sind stets einzuhalten.

[+ Weitere Informationen und Validierungsdaten auf 10](#)



nanoe™ X verbessert den Schutz rund um die Uhr

nanoe™ X kann rund um die Uhr zur aktiven Verbesserung der Raumluftqualität beitragen, denn Sie können die nanoe™ X-Funktion parallel zum Kühl- oder Heizbetrieb verwenden, wenn Sie zu Hause sind, oder auch vollkommen unabhängig davon einsetzen, wenn Sie unterwegs sind. Nutzen Sie nanoe™ X, um den Schutz der Raumluftqualität zu Hause zu verbessern, und genießen Sie die bequeme Steuerung mit der App „Panasonic Comfort Cloud“ – auch von unterwegs.



Säuberung der Raumluft, während Sie unterwegs sind

Setzen Sie die eigenständige nanoe™ X-Funktion zur Inaktivierung bestimmter Schadstoffe und Entfernung von Gerüchen ein, solange Sie außer Haus sind.

Optimierung des Raumklimas, während Sie zu Hause sind

Wenden Sie die nanoe™ X-Funktion parallel zum Kühl- oder Heizbetrieb an, um zu Hause maximalen Raumklimakomfort zu genießen.

Auswahl der Luftansaugrichtung

Mit einer abnehmbaren Blende kann der Lufteintritt je nach Luftkanalposition vor Ort flexibel für den Luftansaug von hinten oder von unten angepasst werden.



oder

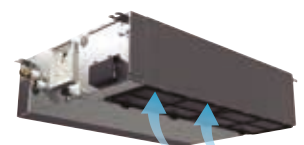

Kompaktes Gehäuse

- Bauhöhe nur 250 mm
- Gewicht nur 30 kg

WF3 Kanalgerät



WF3 Kanalgerät	30 kg	250 mm
----------------	-------	--------

Aquarea Kombi-Hydromodule

Die Aquarea Kombi-Hydromodule sind eine besonders platzsparende Lösung: Die kleine Stellfläche (599 x 602 mm) und die geringe Höhe erleichtern die Installation bei engen Raumverhältnissen.



Aquarea Kombi-Hydromodule – die beste Panasonic Technologie für Ihr Zuhause

Herausragende Qualität durch hochwertige Komponenten

- Wartungsfreier Edelstahl-Warmwasserspeicher mit 185 l Fassungsvermögen
- Drehzahlgeregelte Hocheffizienzpumpe
- Größere Wartungsintervalle durch verbesserten, werkseitig vorinstallierten Magnetfilter

- Ausdehnungsgefäß
- Vortex-Volumenstrommesser
- Elektroheizstab
- Sicherheitsventil
- Schnellentlüfter
- Integriertes 3-Wege-Ventil

Besonders platzsparende Lösung

- Kleine Stellfläche (599 x 602 mm) wie bei Standardhaushaltsgeräten
- Geringe Höhe ermöglicht platzsparende Installation einer Anlage für kontrollierte Wohnraumlüftung (KWL)
- Kein zusätzlicher Pufferspeicher erforderlich – das spart Platz, Zeit und Kosten bei der Installation

Aquarea Kompakt-Kombi-Hydromodule Kompakte und dennoch wartungsfreundliche Konstruktion



Erleichterte Wartung

- Wartungsoptimierte Konstruktion
- Spezieller Türmechanismus erleichtert den Wartungszugang zu den Hydraulikkomponenten
- Kein zusätzlicher Pufferspeicher erforderlich – das spart Platz, Zeit und Kosten bei der Installation
- Alle Sensormesswerte über Bedieneinheit abrufbar (neu)
- Wasserdrucksensor (neu)

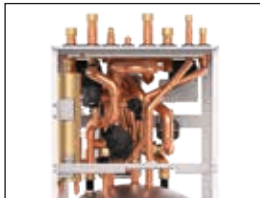

Gleiches Speichervolumen in schlankem Gehäuse

Da sämtliche Hydraulikkomponenten oben angeordnet sind, reicht das schlankere Gehäuse mit geringerer Stellfläche¹ für den großen 185-Liter-Wasserspeicher aus.

1) Verglichen mit einem Standard-Kombi-Hydromodul.



Verbesserter Magnetfilter mit geringerem Wartungsbedarf

Dank einer höheren Schmutzabscheideleistung ermöglicht der Magnetfilter im Wasserkreislauf längere Wartungsintervalle.



Robustes Gehäuse ermöglicht KWL-Anlageninstallation

Gehäuse und obere Abdeckung werden durch einen stabilen Rahmen verstärkt, damit auf dem Gerät eine Anlage für kontrollierte Wohnraumlüftung (KWL) installiert und zur sicheren Befestigung mit dem Rahmen verschraubt werden kann.



U-Vacua™ - Wärmedämmung Erhebliche Energieeinsparungen durch hervorragende Wärmedämmung

Dank VIP-Technologie (Vacuum Insulation Panel) erzielen die ultradünnen U-Vacua™-Wärmedämmplatten eine 19fach bessere thermische Isolationsleistung als herkömmlicher Polystyrol-Schaumstoff. Die deutlich geringeren Wärmeverluste führen zu selteneren Aufheizphasen und ermöglichen erhebliche Energieeinsparungen.

Die ultradünnen U-Vacua™-Wärmedämmplatten haben einen einzigartigen Glasfaserkern, der von einem mehrschichtigen Laminat u. a. aus Nylon, Aluminium und einer weiteren Schutzschicht umschlossen wird. Durch Senkung des Innendrucks auf 1 – 20 Pa wird das Material verdichtet und seine Wärmeleitfähigkeit minimiert.

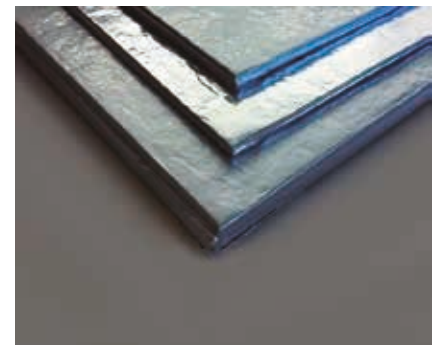

Aquarea Kombi-Hydromodule mit Fremdstromanode:

Kombi-Hydromodule mit integrierter Fremdstromanode sind die optimale Lösung, insbesondere für Aufstellungsorte mit ungünstigen Wasserbedingungen.

Aquarea LT

Für Neubauten und Niedrigenergiehäuser

Maximale Energieersparnis, minimale CO₂-Emissionen, minimaler Platzbedarf.



Die neue LT-Wärmepumpe hilft Ihnen dabei, die Energiestandards für Gebäude einzuhalten und die Energiekosten zu senken

Heizung und die Brauchwarmwasserbereitung haben erheblichen Einfluss auf den Energieverbrauch eines Hauses. Mit einer energieeffizienten Wärmepumpe von Panasonic können Sie den Energieverbrauch Ihres Hauses erheblich senken.

Vorzüge der Produktreihe

- Hohe COP-Werte, z. B. 5,33 bei den 3-kW-Modellen der J- und H-Generation
- Niedriger Energieverbrauch durch Einsatz einer Hocheffizienzpumpe
- Zusätzliche Bedienungsfunktionen: Automatikbetrieb, Urlaubsbetrieb, Energieverbrauchsanzeige usw.

Panasonic hat die Aquarea LT Split- und Kompakt-Wärmepumpen für Häuser entwickelt, die einen geringen Leistungsbedarf aufweisen. Die Aquarea-Wärmepumpen können bei Außentemperaturen bis -20 °C eingesetzt werden. Sie sind sowohl in Neuals auch in Altbauten problemlos zu installieren.

Wärmepumpen der LT-Baureihe sind hocheffizient (Beispiel: WH-ADC0309J3E5C)

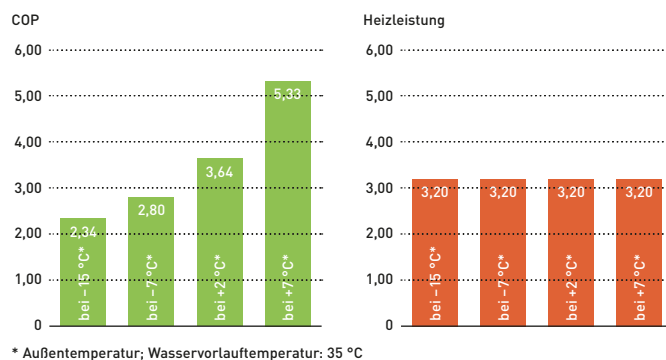

Vergleich des Energieverbrauchs zwischen Standard- und Hocheffizienzpumpe.

Hocheffizienzpumpe mit dynamischer Pumpensteuerung am Beispiel des 5-kW-Monoblocksystems
Mit der Hocheffizienzpumpe wird der Stromverbrauch erheblich gesenkt.

* Basierend auf geschätzten jährlichen Kosten von 180 € bei einer Standardpumpe; abhängig von Verbrauch und Energiekosten.



Niedrige Schallpegel haben bei Panasonic hohe Priorität

Im Nachtbetrieb können die Schallpegel sogar noch weiter gesenkt werden.

- 1) Schalldruck gemessen in 1 m Entfernung vom Außengerät in 1,5 m Höhe.
- 2) Im Heizbetrieb bei Nenn-Bedingungen von $+7\text{ °C}$ Außentemperatur und 35 °C Wasservorlauftemperatur für Außengeräte mit zwei Ventilatoren. Senkung des Schallpegels im Nachtbetrieb für Außengeräte mit einem Ventilator um 3 dB(A).

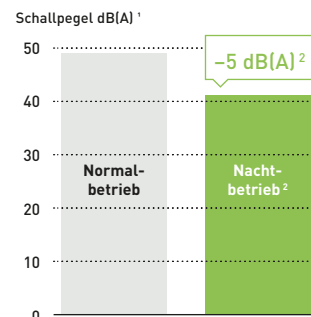

Aquarea LT-Modelle der J-Generation erreichen 60 °C Vorlauftemperatur selbst bei extrem niedrigen Außentemperaturen

Die Aquarea LT-Modelle der J-Generation können bis -10 °C Außentemperatur eine Wasservorlauftemperatur von 60 °C bereitstellen, damit eine angenehme Raumtemperatur erreicht wird. Bei Wärmepumpen anderer Hersteller, die für einen höheren Auslegungsbereich konzipiert sind, sinkt die Vorlauftemperatur bei niedrigen Außentemperaturen erheblich ab, sodass die gewünschte Raumtemperatur nicht mehr erreicht werden kann.

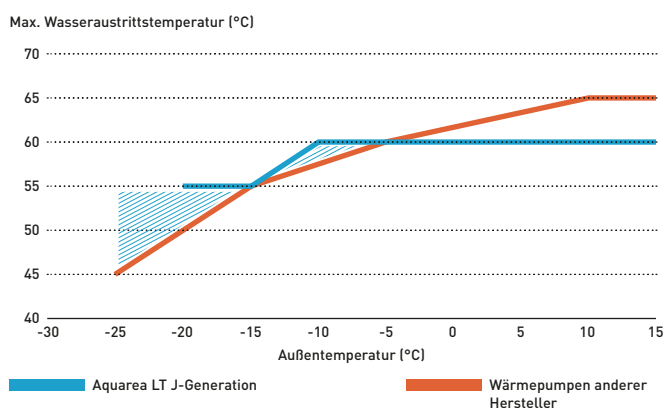

Aquarea T-CAP

Ideal für die Installation in Neu- und Altbauten, wenn die Einhaltung der Nennleistung selbst bei extremen Außentemperaturen ein wichtiges Kriterium ist.

Die Modelle der T-CAP-Baureihe können ein Bestandssystem mit Gas oder Öl vollständig ersetzen. Bei Neuinstallationen können sie ebenso problemlos mit einer Flächenheizung, Heizkörpern oder Gebläsekonvektoren kombiniert werden. Aquarea T-CAP-Wärmepumpen können selbst bei -20 °C ¹ Außentemperatur ohne Einsatz des integrierten E-Heizstabs nahezu die volle Heizleistung bereitstellen und sind deshalb auch für Regionen mit kühlem Klima geeignet.

1) Gilt bei 35 °C Wasservorlauftemperatur.



Aquarea T-CAP | Monoblöcke | Generation „J“ | R32

Kältemittel R32: „Kleine“ Änderung – große Wirkung

Bei Monoblöcken ist der Kältekreislauf im Außengerät hermetisch abgeschlossen, sodass im Haus in Bezug auf die Kältemittelmenge keine zusätzlichen Sicherheitsvorkehrungen erforderlich sind.

Wasservorlauftemperaturen bis 65 °C

Aufgrund von Optimierungen an System und Kältekreislauf können die Geräte mit höheren Druckverhältnissen arbeiten und so Wasservorlauftemperaturen bis 65 °C¹ erreichen.

1) Wasservorlauftemperaturen bis 65 °C sind nur bei Einstellung der Temperaturspreizung (ΔT) auf 15 K und Außentemperaturen zwischen 5 und 20 °C möglich; andernfalls nur bis 60 °C. Wenn diese Vorlauftemperatur bereitgestellt wird, sind selbst bei der T-CAP-Baureihe Einbußen bei der Heizleistung unvermeidlich.



Technische Maßnahmen für verringerten Leistungsabfall der T-CAP bei niedrigen Außentemperaturen

Die durch Panasonic patentierte Technologie zur Beibehaltung der Nennheizleistung bei niedrigen Außentemperaturen ohne den integrierten E-Heizstab basiert auf der effektiven Kältemittelregelung durch den einzigartigen Doppelrohr-Wärmeübertrager mit Bypass.

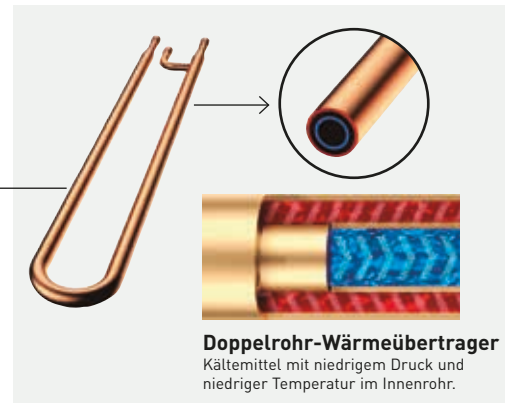

Höhere Energieeffizienz im Vergleich mit anderen Heizungssystemen

T-CAP-Wärmepumpen von Panasonic erreichen COP-Werte bis 5,08 bei +7 °C und sind damit weitaus energieeffizienter als Öl-, Gas- oder Elektroheizungen.

Außerdem behält die Aquarea T-CAP ihre Nennleistung selbst bis -20 °C bei.

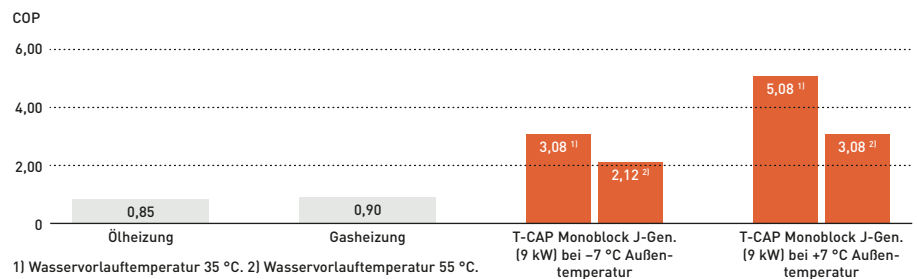

Panasonic Aquarea T-CAP: keine Überdimensionierung erforderlich

T-CAP-Wärmepumpen können im Heizbetrieb bei Außentemperaturen bis -28 °C eingesetzt werden bei einer konstanten Heizleistung ohne Betrieb des Elektroheizstabs bis -20 °C¹. Bei anderen Wärmepumpen ist zum Erreichen derselben Raumtemperatur bei niedrigen Außentemperaturen eine Überdimensionierung erforderlich.

1) Gilt bei 35 °C Wasservorlauftemperatur

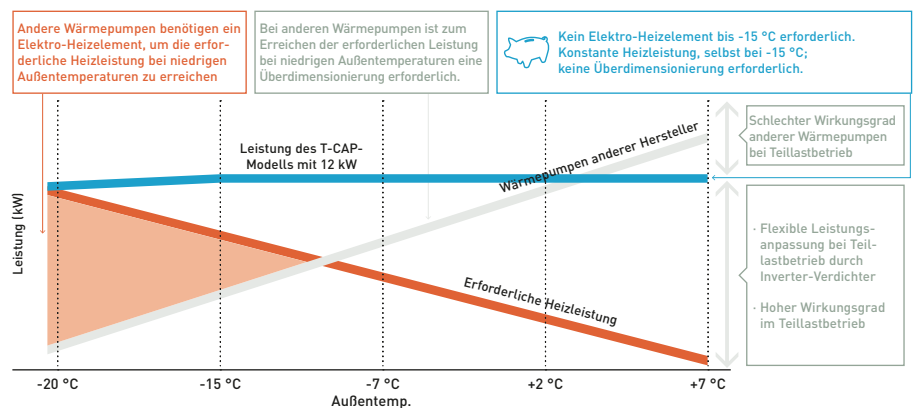

* Bei 55 °C Wasservorlauftemperatur. Bei 35 °C Wasservorlauftemperatur bleibt die Heizleistung bis -20 °C Außentemperatur konstant.

T-CAP-Splitsysteme in flüsterleiser SQ-Ausführung

Mit dem besonders geräuschdämmend verkleideten Verdichter im Außengerät wird der Schallpegel um bis zu 15 dB¹ gesenkt.

1) Vergleich von WH-UQ12HE8 im „Flüsterbetrieb 3“ mit WH-UX12HE8 bei Volllastbetrieb. Verminderte Heizleistung möglich.

Aquarea in gewerblichen Anwendungen

Optimale Lösungen für hohe Einsparungen

Mit einer energieeffizienten Wärmepumpe von Panasonic können Sie den Energieverbrauch Ihres Unternehmens erheblich senken.

Restaurant mit Aquarea

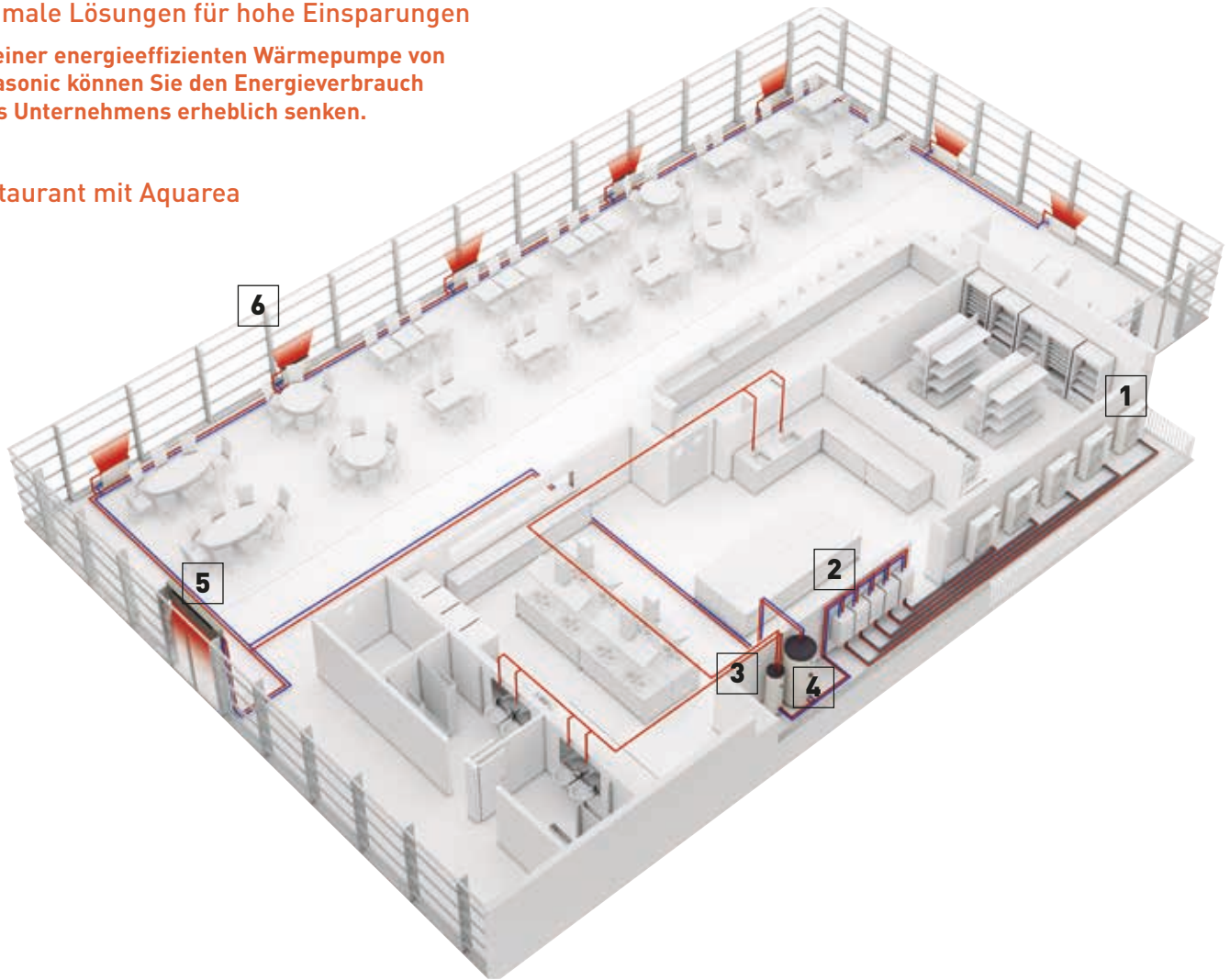

1
Aquarea Wärmepumpen
Kombination aus mehreren Aquarea Wärmepumpen, je nach Anwendung¹.



2
Hocheffizientes Hydromodul für Aquarea-Splitwärmepumpen
Bei Monoblocksystemen ist das Hydromodul im Außengerät untergebracht.



3
Hocheffiziente Warmwasserspeicher
Durch Anschluss eines Warmwasserspeichers steht die benötigte Menge Warmwasser mit der gewünschten Temperatur zu geringeren Energiekosten jederzeit bereit.



4
Pufferspeicher
Aquarea Wärmepumpen können leicht mit Warmwasserspeichern von Panasonic oder vorhandenen Hydraulikkomponenten kombiniert werden.



5
Türluftschieber mit Warmwasserregister
Zur effizienten Nutzung des Hydrauliksystems können Türluftschieber mit Warmwasserregister eingebunden werden.

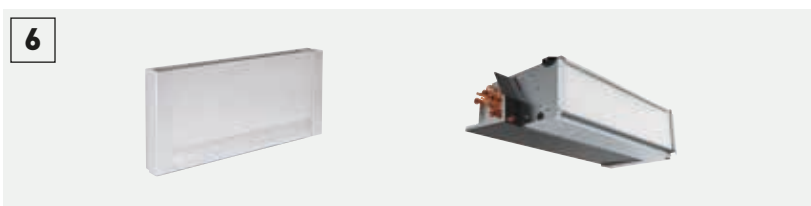

6
Einfache Integration in vorhandenes Heizungssystem
Aquarea Wärmepumpen sind vielseitig kombinierbar durch Anschlussmöglichkeiten für Gebläsekonvektoren, Flächenheizung, Brauchwarmwasserspeicher usw.



7
Kaskadenregler
Mit dem Kaskadenregler können bis zu 10 Aquarea-Wärmepumpen (ab der H-Generation) mit Laufzeitausgleich sowie bis zu 2 Pufferspeicher gesteuert werden.

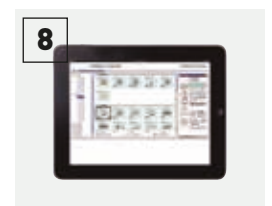

8
GLT-Anbindung
Über den Kaskadenregler können Aquarea Wärmepumpenkaskaden einfach in eine Modbus-basierte GLT-Regelung eingebunden werden.

¹⁾ In den vorliegenden Beispielen werden Aquarea Wärmepumpen in Kaskaden eingesetzt. Die Steuerung kann über den Kaskadenregler oder bauseitige Regelungen erfolgen.

Panasonic Aquarea Wärmepumpen sind platzsparende, energieeffiziente Heizsysteme, die für den Einsatz in kommerziellen Umgebungen wie Geschäften, Supermärkten und Restaurants optimal angepasst werden können. Die Abwärme, die in Unternehmen wie z. B. Restaurants erzeugt wird, kann sogar zur weiteren Verbesserung der Energieeffizienz von Aquarea Wärmepumpen das ganze Jahr über bei der Bereitstellung von Heizung, Kühlung und Warmwasser mit 65 °C Vorlauftemperatur genutzt werden.

Dank der Möglichkeit, Anzahl und Größe der Wärmepumpen flexibel miteinander zu kombinieren, können die Aquarea Systeme präzise auf die Anforderungen der jeweiligen Anwendung abgestimmt werden. Im Vergleich zu herkömmlichen Heizsystemen ist diese moderne Technologie sehr viel umweltfreundlicher, da sie in den meisten Fällen eine deutliche Senkung des Energieverbrauchs und der CO₂-Emissionen ermöglicht. Die Betriebskosten von Wärmepumpen sind gegenüber Heizsystemen mit fossilen Brennstoffen deutlich niedriger.

Supermarkt mit Aquarea

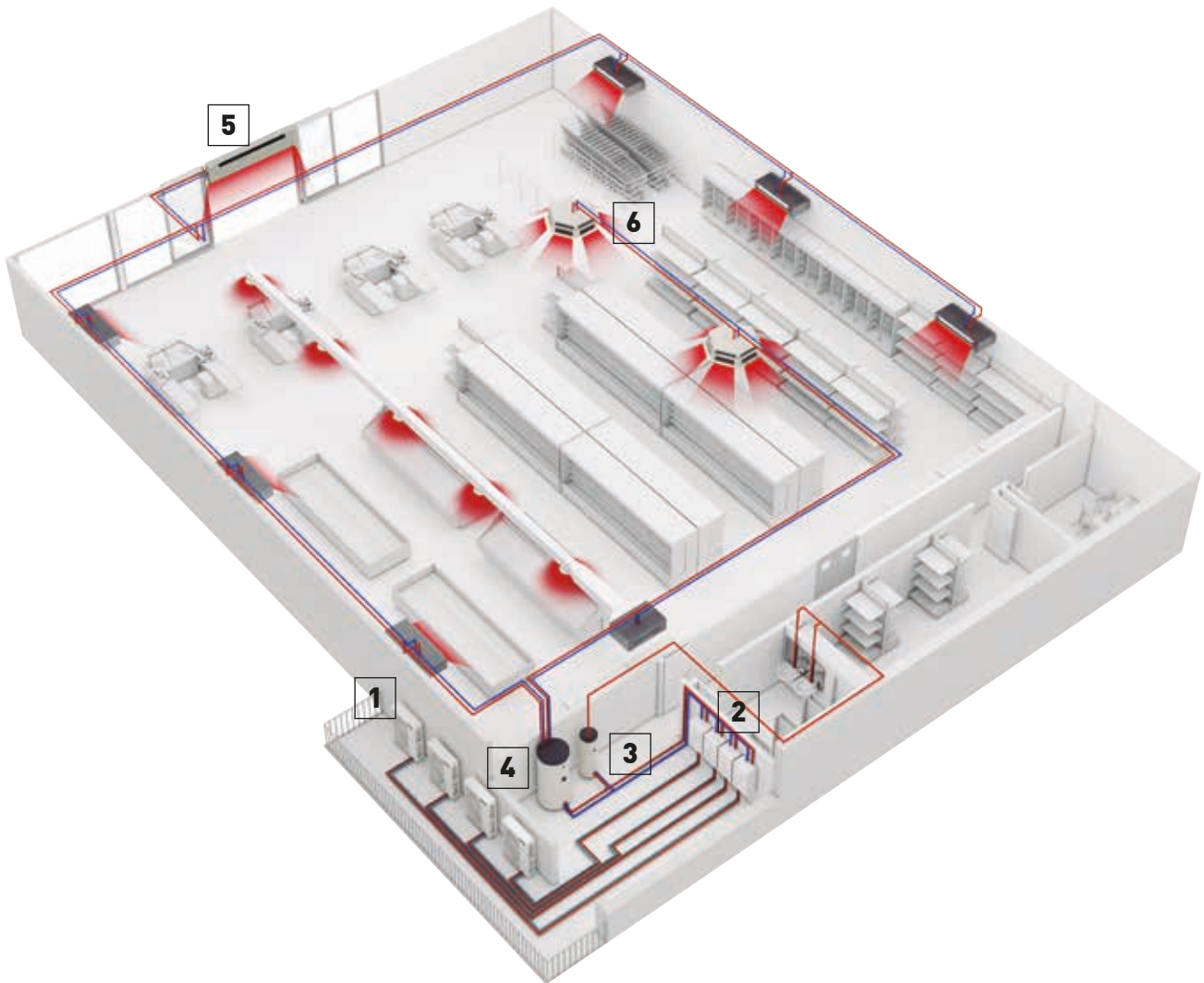

Hauptvorteile:

- Effiziente Brauchwarmwasserbereitung
- Rasche Amortisation der Investition
- Einfache Regelung
- Kaskadenregelung¹ für höhere Leistungen, mit Laufzeitausgleich
- Hohe Zuverlässigkeit des Gesamtsystems
- Einfache Integration in ein vorhandenes wasserbasiertes Heizsystem durch Anschlussmöglichkeiten für Gebläsekonvektoren, Flächenheizung, Brauchwarmwasserspeicher usw.
- Hervorragendes Teillastverhalten
- Hohe Energieeffizienz



Restaurant Burger & Lobster in Bath, Großbritannien

Das denkmalgeschützte Gebäude „Octagon Chapel“ im Stadtzentrum von Bath wurde eigens für das neueste, glamouröse Restaurant der Kette Burger & Lobster umgebaut. Wegen der besonderen Gebäudeauflagen wurde ein leistungsstarkes und energieeffizientes Panasonic Aquarea Wärmepumpensystem installiert, das sich unauffällig in die Gebäudestruktur einfügen ließ.

Aquarea Smart Cloud: Cloud-Anwendung für Endkunden

Moderne, zukunftsweisende Heizungsregelung: Mit dem als Zubehör verfügbaren Interface CZ-TAW1B erhalten Endkunden und Servicebetriebe Zugang zu den Cloud-Anwendungen, die die Bedienung und Fernwartung der Aquarea-Systeme ermöglichen.



* Tatsächliche Bedienoberfläche kann von der Abbildung abweichen.

Demo-Anwendung
anzeigen



Leicht bedienbares Energiemanagement

Das Smart-Cloud-System für Aquarea ist nicht einfach nur ein Thermostat zum Ein- und Ausschalten des Heizsystems. Es ist viel mehr eine vom Endanwender intuitiv bedienbare Anwendung zur Steuerung des gesamten Heizungs- und Warmwassersystems sowie zur Überwachung des Energieverbrauchs – auch von unterwegs!

Einfache Installation und Anwendung

Schließen Sie das Interface für Aquarea Smart Cloud, CZ-TAW1B, mit dem mitgelieferten Kabel einfach an Ihr Heiz- oder Kühlsystem sowie über eine WLAN- oder kabelgebundene LAN-Verbindung an Ihren Internet-Zugangspunkt an. Rufen Sie das Cloud-Portal auf, um dieselben Bedienungs-, Überwachungs- und Regelungsfunktionen zu nutzen wie auf Ihrer Fernbedienung zu Hause. Über das Portal können Sie auch Ihrem Servicepartner Zugriff auf Ihr Aquarea System erteilen. Testen Sie vorab schon mal die Demo-Version.

Voraussetzungen

1. Aquarea Wärmepumpe ab der H-Generation
2. Internetzugang über eine WLAN- oder kabelgebundene LAN-Verbindung¹
3. Registrierung mit einer Panasonic-ID über <https://aquarea-smart.panasonic.com/>

Funktionen

- Funktionsanzeige und -steuerung
- Timer-Funktionen
- Energieverbrauchsstatistik
- Störmeldungsanzeige

¹) WLAN-Adapter bei Geräten der L-Generation integriert, ansonsten als optionales Zubehör (CZ-TAW1B) verfügbar.

Works with
IFTTT



Vielfältige neue Möglichkeiten mit IFTTT.
IF This Then That: Über den IFTTT-Service können Sie Aktionen für Ihr Aquarea System automatisch durch Ereignisse in anderen Apps, Webdiensten oder internetfähigen Geräten auslösen.

Beispielsweise können Sie Aquarea mit einem Sprachassistenten verbinden, sich bei jeder Störung der Wärmepumpe per E-Mail benachrichtigen lassen oder Aquarea bei einer bestimmten Außentemperatur automatisch im Heizbetrieb einschalten.

Vorzüge

Die intuitiv bedienbare Anwendung ermöglicht dem Endanwender die Steuerung des gesamten Heizungs- und Warmwassersystems sowie die Überwachung des Energieverbrauchs.

- Energieeinsparungen
- maximaler Komfort und Steuerung
- verbessertes Energie- und Ressourcenmanagement
- Senkung der Betriebskosten
- höhere Nutzerzufriedenheit

Kompatibilität mit Aquarea-Geräten	Geräte ab der H-Generation
Interface-Anschluss	am CN-CNT-Anschluss (auf der Innengeräteplatine)
Router-Anschluss	WLAN oder kabelgebundenes LAN
Browser-Kompatibilität ^a für Tablet oder PC	ja
Ein/Aus, Bedienung per Fernzugriff, Solltemperatur-einstellung Raumheizung, Solltemperatureinstellung Warmwasserbereitung, Fehlermeldungen, Timer-Funktionen	ja
Heizkreise	max. 2 Heizkreise
Energieverbrauchsanzeige / Betriebsprotokoll	ja / ja

a) Kompatibilität mit Browser und Version jeweils prüfen

Optimieren Sie die Nutzung Ihrer Aquarea Wärmepumpe

Aquarea+ unterstützt Endanwender mit nützlichen Tipps beim möglichst effizienten und kosteneffektiven Betrieb einer Aquarea Wärmepumpe von Panasonic.



AQUAREA+

Aquarea Service Cloud: Cloud-Anwendung für Servicebetriebe

Demo-Anwendung anzeigen



Mit Aquarea Service Cloud können Servicebetriebe und Installateure die Aquarea-Heizsysteme ihrer Kunden per Fernwartungszugriff betreuen. Dies ermöglicht kürzere Reaktionszeiten, spart Zeit und Kosten und sorgt für zufriedenere Kunden.

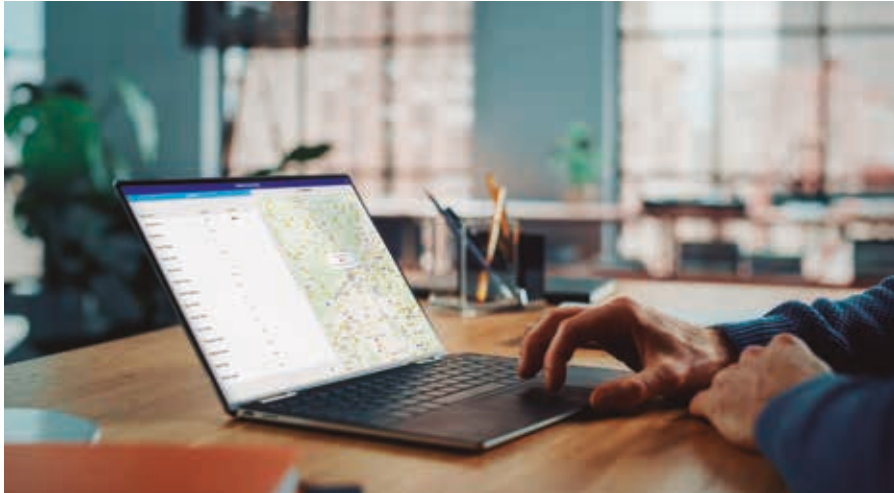

Fernwartung einfach gemacht

Erweiterte Fernwartungsfunktionen mit professionellen Auswertungsanzeigen

- Übersicht aller verbundenen Systeme
- Vollständige Daten aller verbundenen Systeme
- Statistikanzeige der letzten 7 Tage
- Aufzeichnung von Betriebsprotokollen
- Fast alle „Benutzer“- und „Installateur“-Einstellungen anpassbar
- Störmeldungsanzeige

Startseite

Status aller verbundenen Aquarea-Systeme auf einen Blick. Zwei Anzeigemöglichkeiten: als Kartenansicht oder als Listenansicht.

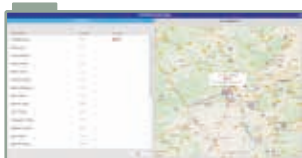

Registerkarte „Status“

Anzeige des aktuellen Status eines Aquarea-Systems mit max. 28 Parametern.

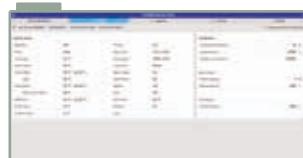

Registerkarte „Statistik“

Jederzeit abrufbare Anzeige von max. 71 Datenpunkten im Verlauf der letzten 7 Tage. Auswahl der Datenpunkte vom Anwender nach Bedarf anpassbar.

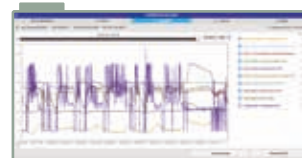

Registerkarte „Einstellungen“

Fast alle „Benutzer“- und „Installateur“-Einstellungen des Systems können per Fernzugriff über die Cloud-Anwendungen angepasst werden.



Aktivierung von Aquarea Service Cloud

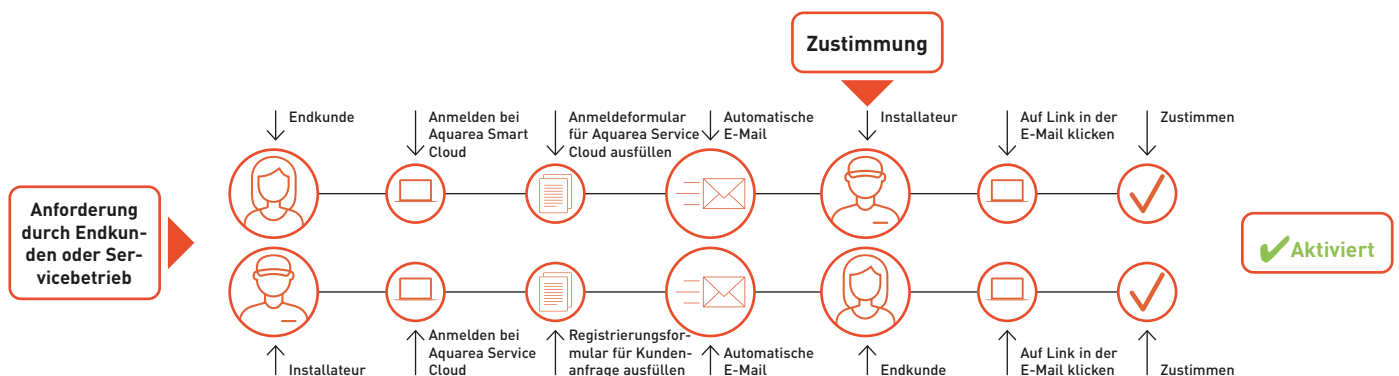

Voraussetzungen

Erforderliche Hardware und Verbindung	Registrierung als Endkunde	Registrierung als Servicebetrieb
Aquarea ab H-Generation + Interface CZ-TAW1B	Registrierung mit Panasonic-ID	Registrierung mit Service-ID
Internetzugang über eine WLAN- oder kabelgebundene LAN-Verbindung	Aquarea Smart Cloud	Aquarea Service Cloud

Verbindung zum Aquarea System für Servicebetrieb aktivieren

Die Verbindung zum Aquarea System kann auf Anfrage vom Endkunden oder vom Installateur des Servicebetriebs aktiviert werden. Der Endkunde kann die Zugriffsberechtigung für den Servicebetrieb (4 Stufen) jederzeit nach Bedarf ändern.

Registrierung als Servicebetrieb: <https://aquarea-service.panasonic.com/>

Registrierung als Endkunde: <https://aquarea-smart.panasonic.com/>

Regelung und Konnektivität

Die zunehmende Integration elektronischer Geräte in Konnektivitätssysteme und Home-Management-Systeme ermöglicht die Regelung all dieser Geräte über eine zentrale Plattform, um die Betriebskosten eines Haushalts insgesamt zu optimieren. Für die gängigsten GLT-Protokolle bietet Panasonic spezielle KNX- und Modbus-Interfaces an. Speziell für Endanwender hat Panasonic außerdem Anwendungen für die Internet-Steuerung der Wärmepumpen über eine einfache WLAN-Verbindung entwickelt.



Einbindung in GLT-Systeme

Modbus: PAW-AW-MBS-H (Intesis) und PAW-AZAW-MBS-1 (Airzone).

KNX: PAW-AW-KNX-H (Intesis) und PAW-AZAW-KNX-1 (Airzone).

Große Flexibilität bei der Einbindung Ihrer Klimageräte und Wärmepumpen in KNX- und Modbus-Systeme mit bidirektionaler Überwachung und Steuerung sämtlicher Funktionsparameter

- Schnelle Installation.
- Keine externe Stromversorgung erforderlich.
- Über den CN-CNT-Anschluss direkt an das Gerät anschließbar.
- Bidirektionale Steuerung.
- Gleichzeitige Steuerung des Geräts über dessen Bedieneinheit oder über GLT-systemspezifische Interfaces möglich.
- Kompatibel mit Geräten der H-, J-, K- und L-Generation.

* Detaillierte Angaben zu den spezifischen Funktionen der GLT-Interfaces sind im jeweiligen Benutzerhandbuch zu finden.



Externes Meter-Gateway

PAW-A2W-EXTMETER

- Erfassung von Energieverbrauch und -erzeugung durch externe Messgeräte über Modbus-RTU-Kommunikation
- Anzeige der tatsächlichen Werte über die Aquarea Bedieneinheit und Aquarea Smart Cloud
- Kompatibel mit Geräten der K- und L-Generation.



Kombinationsmöglichkeiten von internen Berechnungen und externen Messgeräten

Konfiguration	Stromzähler (Wärmepumpe)	Wärmezähler (Heizen und Kühlen)	Wärmezähler (Brauchwarmwasser)
Nur externe Messgeräte	Extern	Extern	Extern
Nur externes Messgerät für Energieverbrauch	Extern	Interne Berechnung	Interne Berechnung
Nur externe Messgeräte für Energieerzeugung [2 Zähler]	Interne Berechnung	Extern	Extern
Nur externes Messgerät für Energieerzeugung [1 Zähler für Gesamt-Energieerzeugung]	Interne Berechnung	Extern	Interne Berechnung

Funktionen

- Konfiguration mit einer App (für iOS und Android) über Bluetooth®
- Einfaches Setup dank Vorkonfigurationen für einige gängige Messgerätehersteller
- Konfiguration kann vorab erstellt und bei Inbetriebnahme einfach übertragen werden

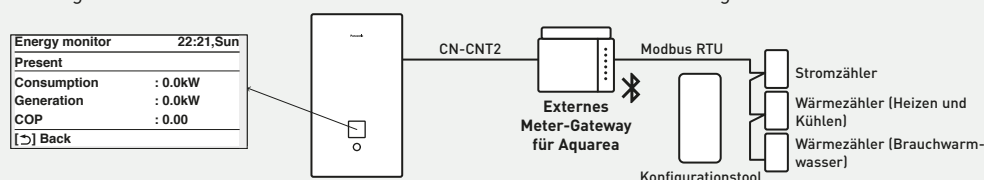

Neue optimierte Aqarea Bedieneinheit

Die neue Aqarea Bedieneinheit mit optimierter Bedienoberfläche und Funktionalität harmonisiert optisch mit dem modernen Design der neuen Aqarea Gerätegenerationen.

Die Bedieneinheit kann aus dem Innengerät entfernt und z. B. im Wohnzimmer montiert werden.

Bedieneinheit für Geräte der K- und L-Generation

Regelung mit zwei Bedieneinheiten: Zur unabhängigen Regelung von zwei Heizkreisen können innerhalb eines Hauses zwei Bedieneinheiten eingesetzt werden (zusätzliche Bedieneinheit CZ-RTW1 erforderlich).



	K- und L-Generation				J- und H-Generation	
	Hauptbedieneinheit		Nebenbedieneinheit		Hauptbedieneinheit	
Schnellmenü	✓		✓		✓	
Benutzermenü	✓		✓		✓	
Installateur-/Spezialmenü	✓		—		✓	
Wartungsmenü	✓		—		✓	
Störung zurücksetzen	✓		✓		✓	
interner Thermostat	Heizkreis 1	Heizkreis 2	Heizkreis 1	Heizkreis 2	Heizkreis 1	Heizkreis 2
	✓	✓	✓	✓	✓	✓

Funktionen für Installationsbetriebe:

Systemeinstellungen, Betriebseinstellungen (einschließlich Heiz-/Kühlbetrieb, Temperaturspreizung), Estrich trocknungsprogramm, kosteneffektive Bivalenzbetriebsregelung* u. v. m.

* Gilt nur für K- und L-Generation.

Funktionen für Endkunden:

Betriebsartenwahl (einschließlich Automatik-, Turbo- und Flüsterbetrieb), Wochentimer, Energieverbrauchsanzeige u. v. m.

Optionale Zusatzplatinen für erweiterte Systemfunktionen

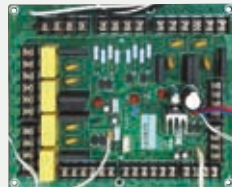

CZ-NS4P: Optionale Zusatzplatine für J- und H-Generation.

CZ-NS5P: Optionale Zusatzplatine für K- und L-Generation.

Die optionale Zusatzplatine wird an die Hauptplatine der jeweiligen Aqarea Wärmepumpe angeschlossen und ermöglicht dann folgende erweiterte Systemfunktionen:

- Regelung für zwei Heizkreise mit 2 Mischventilen, 2 Pumpen und 2 Raumthermostaten oder Temperaturfühlern
- Regelung einer Schwimmbadbeheizung
- Steuerung und Temperaturregelung eines angeschlossenen Pufferspeichers (bei K- und L-Generation über die Hauptbedieneinheit verfügbar)
- Regelung einer angeschlossenen Solarthermieanlage
- Signalausgang für externe Störmeldung
- Leistungssteuerung mittels 0–10-Volt-Signal
- Eingänge für SG Ready-Steuerung¹
- Externer Schalter für Ausschaltung des Verdichters
- Externe Heizen/Kühlen-Umschaltung

¹ Der deutsche Bundesverband Wärmepumpe hat den Aqarea Wärmepumpen der J- und H-Generation in Kombination mit der Zusatzplatine CZ-NS4P das SG Ready-Label erteilt. Dieses Label bescheinigt, dass die Aqarea-Wärmepumpen für den Anschluss an ein intelligentes Stromnetz („Smart Grid“) ausgelegt sind.

Kaskadenregler

PAW-A2W-CMH-2

- Aufbau von Kaskaden mit bis zu 10 Wärmepumpen und insgesamt max. 160 kW
- Regelung des Heizbedarfs durch eine PID-Logik mit Laufzeitenausgleich
- Integration einer Photovoltaikanlage mit PV-optimierter Regelung
- Regelung von 3-Wege-Ventilen
 - Heizen oder Kühlen (2 Pufferspeicher möglich)
 - Zwei gemischte Heizkreise regelbar
- Regelung der Vorlaufsolltemperatur mittels 0–10-Volt-Signal im Heiz- und Kühlbetrieb
- Regelung der Brauchwarmwasserbereitung
- Kompatibilität mit Energiemessgeräten
 - Kommunikation mit Messgeräten über Modbus RTU
 - Vorkonfiguriert für vier gängige Messgerätetypen
- GLT-Anbindung über LAN-Anschluss, einstellbar mit fester IP-Adresse oder DHCP-Zuordnung
- Optimierte Abtaufunktion
- Intuitive Bedienung über einen großen, anwenderfreundlichen Touchscreen
- Alle Komponenten in einem Gehäuse
- Kompatibel mit Aqarea Wärmepumpen ab der H-Generation*

* Zusätzlich 1 Modbus-Interface (PAW-AW-MBS-H) je Aqarea-Wärmepumpe erforderlich.



Unterstützung von Panasonic für Niedrigstenergiehäuser

Dank unserer langjährigen Expertise haben wir zahlreiche Produkte auf den Markt gebracht, die einen Beitrag zu einer klimaneutralen Gesellschaft leisten.

Panasonic engagiert sich von jeher für die Entwicklung von Produkten mit minimaler Umweltbelastung.

Mit den hocheffizienten Lösungen von Panasonic kann der Energieverbrauch eines Hauses erheblich gesenkt und gleichzeitig ein hohes Maß an Komfort und eine gute Raumluftqualität gewährleistet werden:

- Aquarea LT Wärmepumpe zum Heizen, Kühlen und für die Brauchwarmwasserbereitung
- Aquarea Smart Cloud zur Überwachung des Energieverbrauchs
- Anlage für kontrollierte Wohnraumlüftung (KWL) mit Wärmerückgewinnung (WRG)
- Photovoltaikanlage zur Erzeugung erneuerbarer Energie für den Eigenverbrauch



Zertifizierung der Aquarea Wärmepumpen und der KWL-Anlage mit Wärmerückgewinnung als Passivhaus-Komponenten

Die Aquarea LT Kompakt-Kombi-Hydrumodule und Splitsysteme der J-Generation¹ sowie die KWL-Anlage mit Wärmerückgewinnung PAW-A2W-VENTA wurden vom Passivhaus Institut (PHI) in Darmstadt als Passivhaus-Komponenten zertifiziert. Die Zertifizierung stellt anhand von international einheitlichen Kriterien für Energieeffizienz, Komfort und Raumluftqualität sicher, dass die geprüften Komponenten die Anforderungen des Passivhaus-Standards erfüllen.

1) Modelle mit 3, 5 und 7 kW.

Informationen zu den zertifizierten Modellen und Komponenten finden Sie unter:
<https://database.passivehouse.com/de/>.



Passivhaus „H3 Grande“ in Polen

Bei der Suche nach einem energieeffizienten Heizsystem für das Passivhausprojekt „H3 Grande“, entschied sich das polnische Bauunternehmen Procyon für eine Aquarea LT Wärmepumpe mit 5 kW von Panasonic. Procyon stellte fest, dass die Heizkosten mit dieser Lösung im Vergleich zu einer Ölheizung um fast die Hälfte und verglichen mit einer Erdgasheizung um 10 % reduziert werden können.

Das Projekt „H3 Grande“ ist ein vom Passivhaus Institut in Darmstadt zertifiziertes, frei stehendes Einfamilienhaus mit 175 m² Fläche und einer schlichten, aber attraktiven Ästhetik, dessen Bauweise für die Minimierung der Energieverluste ausgelegt ist. Die Gebäudeform, die Innenausstattung und das Schrägdach tragen zur Energiebilanz des Hauses ebenso bei wie die großen, südwärts ausgerichteten Fenster und die gedämmten Wände, die für passiven, thermischen Komfort sorgen, indem sie die vorhandene Wärme halten. Das Haus hat einen sehr niedrigen Heizwärmebedarf von ca. 15 kW/m² und einen geringen Energiebedarf.

Aquarea und PV-Anlagen

Als zukunftsweisendes Heizsystem können Aquarea Wärmepumpen leicht mit Strom aus erneuerbaren Quellen betrieben werden.

Zur Einbindung einer Photovoltaik-Anlage ist bei Modellen ab der H-Generation lediglich die Zusatzplatine CZ-NS4P (J- und H-Generation) bzw. CZ-NS5P (K- und L-Generation) erforderlich. Die Zusatzplatine ermöglicht ein modernes Energiemanagement, indem sie die Smart-Grid-Steuerung sowie eine Leistungssteuerung mittels 0–10-Volt-Signal unterstützt. So können die Stromerzeugung durch die PV-Anlage und die Nutzung dieses eigenerzeugten Stroms durch die Wärmepumpe für Heizen, Kühlen und Brauchwarmwasserbereitung optimal aufeinander abgestimmt werden.

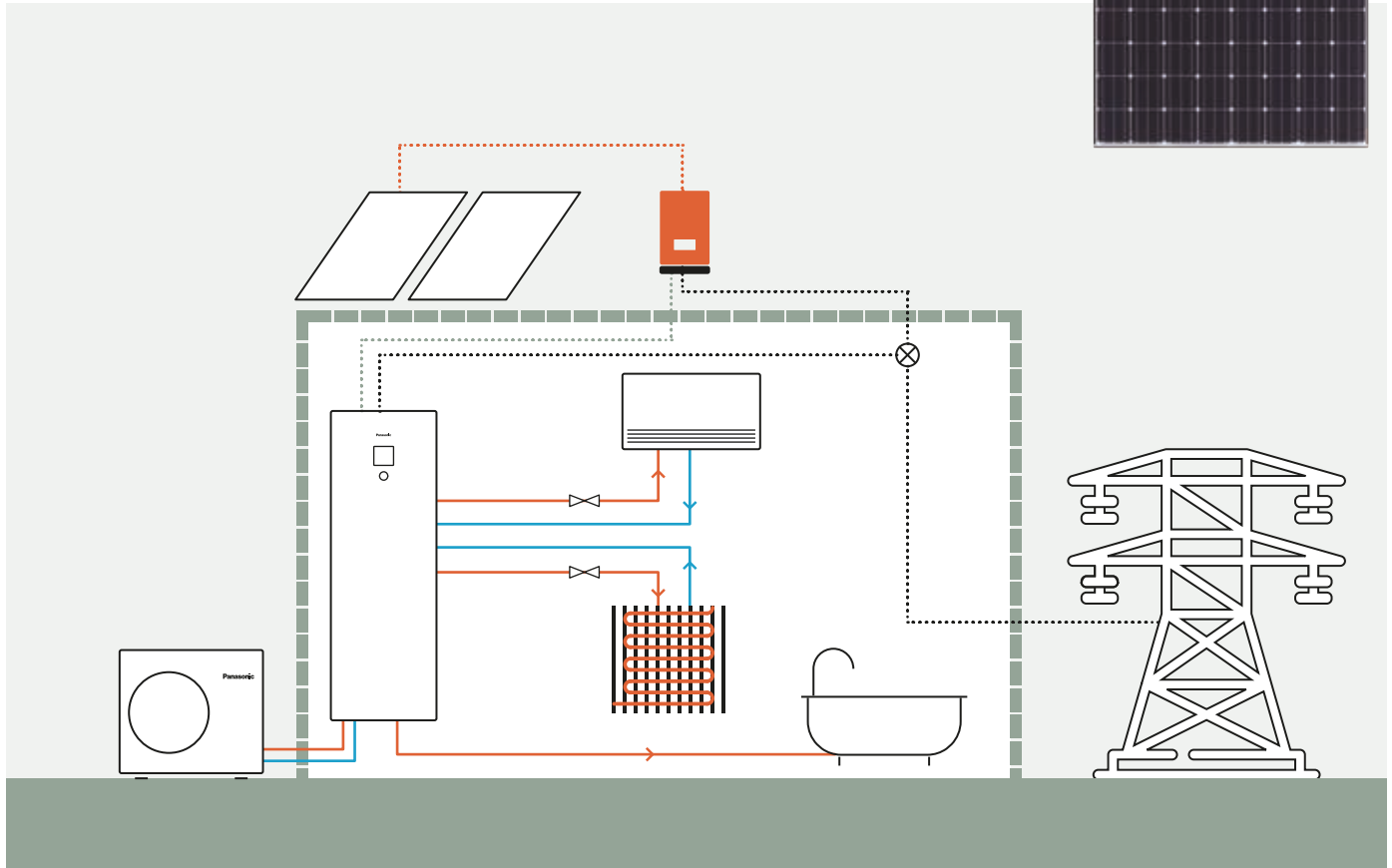

Vom Altbau zum energieneutralen Haus durch Sanierung mit Panasonic Wärmepumpen

Bei der Sanierung eines älteren Einfamilienhauses in Oudemirdum (Friesland/Niederlande) entschied sich der Installationsbetrieb Sinne Technyk für eine Kombination aus Aquarea T-CAP-Wärmepumpe und HIT KURO-Photovoltaikmodulen von Panasonic. Diese Kombination versorgt den Haushalt mit energieneutralem und kostenfreiem Heizen, mit Brauchwarmwasser und darüber hinaus mit einem besseren Raumklima. Zuvor hatte das Haus einen Gasverbrauch von 1800 bis 2200 m³ pro Jahr. „Ziel der Sanierung war ein energieneutrales Wohnhaus und die Senkung des Gasverbrauchs auf Null“, erklärt Leo van der Molen von Sinne Technyk. „Das machte Wärmepumpen zu einer interessanten Option für dieses Projekt.“ Mit Blick auf den Komfort der Kunden und ihrer Nachbarn fiel die Wahl auf eine leise Aquarea T-CAP, die ihren Strom von einer Photovoltaikanlage bezieht. Insgesamt wurden 24 Panasonic HIT KURO PV-Module mit je 325 W Leistung installiert. „Die Produkte von Panasonic liegen im oberen Preissegment, bieten jedoch auch eine höhere Qualität als andere Lösungen und haben deshalb im Vergleich ein deutlich besseres Preis-Leistungs-Verhältnis“, sagt van der Molen.

Panasonic PRO Club – macht das Leben einfacher!

Aquarea Designer-Auslegungstools online verfügbar

Panasonic verfügt über hervorragende Supportmöglichkeiten, um Planungs- und Ingenieurbüros, Architekten und Fachhändler bei Projekten mit Luft/Wasser-Wärmepumpen zu unterstützen.



Heizungs-Energielabels

Mit der so genannten „weißen Ware“, also Kühlschränken, Spülmaschinen, Waschmaschinen und Herden, fing in den 1990er Jahren alles an. Inzwischen werden auch viele andere energiebetriebene Geräte gemäß der EU-Ökodesignrichtlinie (ErP) mit dem EU-Energielabel gekennzeichnet, z. B. Fernseher, Lampen usw. (dabei steht „ErP“ für „Energy-related Products“, also für energieverbrauchsrelevante Produkte). Bereits seit 2013 gilt die Richtlinie auch für Klimageräte und Wärmepumpen. Und seit September 2015 müssen nun auch bei Raumheizgeräten, Kombiheizgeräten (für Raumheizung und Warmwasserbereitung), Warmwasserbereitern und Warmwasserspeichern Mindestanforderungen bezüglich der Energieeffizienz eingehalten werden.

Die Richtlinie hat in der gesamten Europäischen Union unmittelbare Gültigkeit. Das entsprechende EU-Energielabel soll die Kunden bei ihrer Kaufentscheidung unterstützen sowie dabei helfen, den Energiebedarf in Privathaushalten zu senken und so den Klimawandel abzuschwächen.

Unterstützung von Panasonic für Berechnung von Verbund-Energielabels

Um die Installationsbetriebe bei der Umsetzung der gesetzlichen Vorschriften zu unterstützen, sind alle Produkte von Panasonic, die nach dem 26. September 2015 in den Handel kommen, mit dem erforderlichen Energieeffizienzlabel gekennzeichnet. Während der Hersteller für die ordnungsgemäße Kennzeichnung der einzelnen Produkte verantwortlich ist, muss der Installationsbetrieb ein Energieeffizienzlabel für das gesamte Heizsystem berechnen und ausstellen. Unabhängig davon, ob ein vollkommen neues Heizsystem installiert wird oder nur neue Komponenten in ein vorhandenes System eingebaut werden, z. B. neue Heizkessel, Regeleinrichtungen oder sonstige Ersatzteile: Für die Berechnung und Ausstellung des Energieeffizienzlabels für das Gesamtsystem ist immer der Installationsbetrieb verantwortlich. Zur Unterstützung der Installationsbetriebe werden auf der Panasonic Website für den Profi unter www.panasonicproclub.com entsprechende Berechnungsprogramme bereitgestellt, z. B. der Energieeffizienzlabel-Generator für Luft/Wasser-Wärmepumpen und Warmwasserspeicher.

Angaben auf dem Heizungs-Energielabel

Die Kennzeichnungsskala für die Raumheizfunktion von Heizgeräten umfasst sieben Energieeffizienzklassen. Dabei steht seit dem 26. September 2019 A+++ für die höchste und D für die niedrigste Energieeffizienz. Heizgeräte mit Wärmepumpe erreichen bei der Raumheizfunktion Energieeffizienzklassen von A+++ bis D. Für die Warmwasserbereitungsfunktion von Kombiheizgeräten gelten Energieeffizienzklassen von A+ bis F.

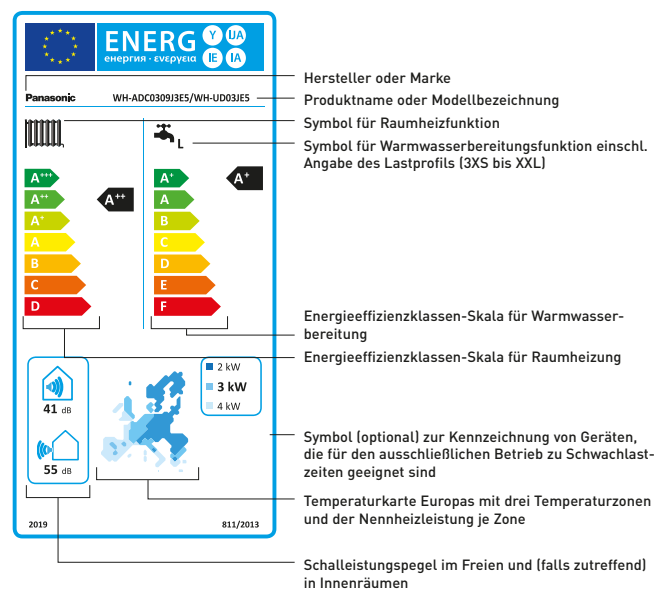

Besuchen Sie www.panasonicproclub.com oder nutzen Sie einfach den QR-Code mit Ihrem Smartphone

PRO Club



Aquarea Designer-Online-Tool

Mit diesem Online-Tool von Panasonic können Projekte schnell und einfach umgesetzt werden. Das Tool unterstützt Fachplaner in der Heizungs- und Klimabranche dabei, schnell und einfach die am besten geeignete Aquarea Luft/Wasser-Wärmepumpe für eine bestimmte Anwendung zu ermitteln.



Aquarea Designer

Mit dieser Software können Planungsbüros, Installateure und Händler der Heizungs- und Klimabranche für eine bestimmte Anwendung rasch die passende Aquarea-Wärmepumpe von Panasonic ermitteln und die Energieeinsparungen gegenüber anderen Wärmequellen sowie den CO₂-Ausstoß berechnen.



Mit der Aquarea-Designer-Software von Panasonic hat der Benutzer die Wahl zwischen einer Schnell-Auslegung und einer erweiterten Auslegung. In beiden Fällen können die Projektdaten Schritt für Schritt zusammengestellt und als Bericht (im Kurz- oder im Lang-Format) in einer HTML-Datei gespeichert oder direkt ausgedruckt werden. Zum Erstellen der nützlichen Berichte müssen unter anderem folgende Projektdaten eingegeben werden:

- Beheizte Fläche
- Heizbedarf
- Vor- und Rücklauftemperaturen im Heizungssystem
- Klimadaten (einfache Auswahl in einem Dropdownmenü) einschließlich Auslegungs-Außentemperatur
- Warmwasserspeichertyp, Speicherkapazität und Warmwassersolltemperatur

Hydraulikschema-Generator

Aquarea Designer berechnet die Gesamtenergiekosten eines Projekts einschließlich Warmwasser, Heizung und Pumpenbetrieb. Darüber hinaus werden die Betriebszeiten der Komponenten ermittelt und die Jahresarbeitszahl berechnet. Auch Vergleiche mit anderen Heizungssystemen, z. B. herkömmlichen Gas- oder Ölheizungen, Holzöfen, normalen Elektroheizungen und Nachtstromspeicherheizungen, können für die Kunden mit der Software erstellt werden. Dabei werden die Anschaffungskosten, Betriebskosten und Wartungskosten verglichen. Ein Vergleich des CO₂-Ausstoßes und der Energieeinsparungen ist ebenso möglich.

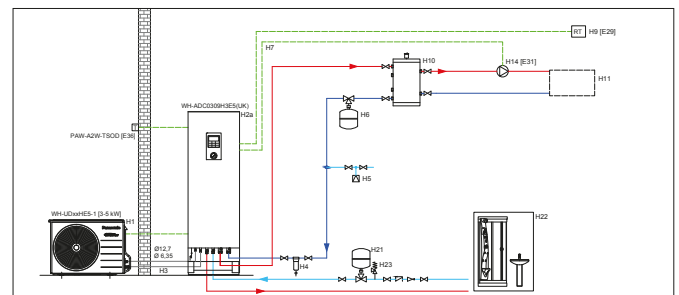

KWL-Auslegungstool

Das für Fachplaner in der Heizungs- und Klimabranche konzipierte Online-Tool enthält alle Informationen, die zur Planung einer Anlage für kontrollierte Wohnraumlüftung (KWL) benötigt werden (z. B. technische Daten, technische Dokumente usw.) und stellt ein Berechnungsprogramm zur Auslegung der Leistungskurven bereit.

Heizlastberechnung

Mit dieser Software kann der ungefähre Heizbedarf für einzelne Räume in einem Projekt schnell und einfach ermittelt werden. Mit der Heizlastberechnung lässt sich näherungsweise einschätzen, wie viel Energie für die Beheizung der einzelnen Räume erforderlich ist. Anhand der so ermittelten Heizlast (in kW) können Fachplaner das für ihren Bedarf am besten geeignete Heizsystem auswählen.

CAD-Zeichnungen und Ausschreibungstexte

Als Hilfe für die Projektarbeit hat Panasonic eine Bibliothek von 2D-CAD-Zeichnungen, BIM-Objekten (Building Information Modeling) und Ausschreibungstexten unserer Geräte entwickelt, die in der Revit-Software verwendet werden können.

Alle Auslegungstools sind online verfügbar im Panasonic PRO Club unter www.panasonicproclub.com

Dort finden Sie die wichtigsten Programme zur Auslegung von Aquarea Projekten sowie viele weitere nützliche Tools.

Neuen AR-Viewer für Heiz- und Kühlsysteme ausprobieren



Finden Sie mit nur wenigen Klicks Ihre passende Aquarea Wärmepumpe



BAFA-Förderung für Aquarea Wärmepumpen

Aktuell erhalten Sie für den Heizungsaustausch folgende Förderungen



Art der Einzelmaßnahme	Fördersatz	Maximaler Förderbetrag
Austausch einer Heizung durch eine Wärmepumpe oder Einbau einer Wärmepumpe zur Heizungsunterstützung	25 %	15000 Euro
Förderbonus bei Einsatz eines natürlichen Kältemittels (z. B. R290)	5 %	3000 Euro
Förderbonus bei Austausch einer Öl-, Gas-, Gasetagen-, Kohle- oder Nachtspeicherheizung gegen eine Wärmepumpe. - Der Bonus wird auf funktionierende Heizungen beschränkt - Gasheizungen müssen ein Mindestalter von 20 Jahren aufweisen (Ausnahme: Gasetagenheizungen) - Nach dem Austausch darf das Gebäude nicht mehr mit fossilen Brennstoffen im Gebäude oder gebäudenah beheizt werden	10 %	6000 Euro

Welche Voraussetzungen müssen erfüllt sein?

- Die „jahreszeitbedingte Raumheizungseffizienz“ η_s (= ETAs) für förderfähige Luft/Wasser-Wärmepumpen müssen bei durchschnittlichen Klimaverhältnissen mindestens folgende Werte erreichen:
 - ✓ 135 % bei 35 Grad Wasservorlauftemperatur sowie 120 % bei 55 Grad Wasservorlauftemperatur.
 - ✓ Alle Panasonic Luft-Wasser-Wärmepumpe erfüllen die Mindesteffizienzwerte ¹.
- Die Wärmepumpen müssen über eine Schnittstelle verfügen, welche für den netzdienlichen Betrieb automatisch aktiviert werden kann. Dies wird durch „SG-ready“ nachgewiesen.
 - ✓ Alle Panasonic Wärmepumpen ab der H-Generation tragen das SG-Ready-Label und erfüllen damit die Netzdienlichkeit ².



Wie kann der Förderantrag gestellt werden?

Informationen zum Förderantrag sowie Unterstützung durch unseren Förderservice erhalten Sie auf der Panasonic Förderservice/-auskunftseite: https://www.aircon.panasonic.eu/DE_de/heizungsfoerderung/support/

BAFA-Förderung

Einzelmaßnahme BEG EM

Wofür?	Nur Sanierung von WG und NWG - z. B. Heizungsaustausche und weitere Maßnahmen
Wie?	Installation einer förderfähigen Wärmepumpe bzw. Durchführung weiterer Maßnahmen
Was?	25 % – 40 % der Investitionskosten (max. 60000 Euro) als Förderung

1) Förderfähigkeit basiert auf dem Erreichen der Mindestanforderung nach BEG, deren aktuelle Fassung auf der BAFA-Internetseite zu entnehmen ist. Die förderfähigen Raumklimageräte, Wärmepumpen sowie kommerziellen Klimasysteme sind in der BAFA-Liste aufgeführt. 2) SG-Ready: Zur Erfüllung der Netzdienlichkeit muss das Zubehör CZ-NS4P (H- und J-Generation) bzw. CZ-NS5P (K- und L-Generation) mit der jeweiligen Panasonic Wärmepumpe erworben und installiert werden.

Unsere Kooperation mit NATURSTROM:

Wärmepumpentarif empfehlen und von 70 Euro Provision profitieren



Eine Wärmepumpe ist schon jetzt das Mittel der Wahl um kostengünstig und ressourcenschonend zu heizen. Noch klimafreundlicher wird die Heizung, wenn Sie mit 100 % echtem Ökostrom betrieben wird. Besonders günstig geht das mit dem speziellen Wärmepumpentarif von unserem Partner NATURSTROM.

In nur 3 einfachen Schritten zu Ihrer 70 € Provision

- 1) Senden Sie eine formlose E-Mail an NATURSTROM (kooperationen@naturstrom.de) mit folgenden Angaben für die Überweisung: Namen und Anschrift Ihrer Firma, Kontoverbindung, USt-pflichtig (ja/nein), ggf. USt-IdNr.
- 2) Stempeln Sie die Rückseite des NATURSTROM-Flyers mit Ihrem Firmenstempel.
- 3) Übergeben Sie den Flyer Ihren Kunden und empfehlen Sie den günstigen Tarif **naturstrom wärmepumpe**

Download:
NATURSTROM-Flyer



Alles Weitere läuft automatisch – Sie müssen sich um nichts mehr kümmern:

- Ihre Kunden können sich auf der NATURSTROM-Website weiter informieren und einfach wechseln.
- Rückfragen Ihrer Kunden beantwortet NATURSTROM bei Bedarf gerne telefonisch (s. Rückseite Flyer).
- Bei der Anmeldung geben diese im Pflichtfeld „Welcher Installateur?“ Ihren Firmennamen an.
- Ihre Kunden erhalten als Dankeschön für den Wechsel einen Panasonic-Akkuschrauber (Produkt-Nummer EY412, solange der Vorrat reicht).

Die Vorteile des Wärmepumpentarif auf einen Blick

Der Wärmepumpentarif

- ✓ 100% Ökostrom aus deutscher Wasser- und Windkraft
- ✓ inklusive 1 Cent pro kWh für den Bau neuer Öko-Energieanlagen
- ✓ günstiger Tarif speziell für Ihre Wärmepumpe bis 20.000 kWh/Jahr
- ✓ für separate, unterbrechbare Ein- und Zweitarifzähler
- ✓ einfacher Wechsel, ausgezeichneter Kundenservice

























Das Unternehmen NATURSTROM



NATURSTROM war 1998 der erste bundesweit aktive Ökostrom-Anbieter Deutschlands. Seitdem verändern sie die Energiewelt. Als nachhaltiger Versorger, als Vorreiter beim Ausbau von Öko-Kraftwerken, als Energiepartner für Kunden. Ob Ökostrom höchster Güte, ob nachhaltiges Biogas, ob saubere Mobilität – im Zentrum von NATURSTROMs ganzheitlichem Ansatz steht der schrittweise Wandel der Energieversorgung in Deutschland. Und jeder Kunde trägt aktiv dazu bei.

Denn mit der NATURSTROM-Förderung wird die landesweite Entwicklung und der Ausbau der erneuerbaren Energien unterstützt. Der Partnerschaftsgedanke und unser kompromissloses Augenmerk auf Nachhaltigkeit und Ökologie macht NATURSTROM schon heute zum Energiepartner von mehr als 250.000 zufriedenen Kunden.

Modellpalette der Aquarea Luft/Wasser-Wärmepumpen

	3 kW	5 kW	7 kW
Aquarea LT	Hydraulik-Splitsysteme m. Kombi-Hydrmodul einphasig S. 54 	 <p>R290 Natürliches Kältemittel</p> <p>NEU WH-ADC0509L3E5AN¹ WH-WDG05LE5</p>	 <p>R290 Natürliches Kältemittel</p> <p>NEU WH-ADC0509L3E5AN¹ WH-WDG07LE5</p>
	Hydraulik-Splitsysteme m. Hydro-modul einphasig S. 55 	 <p>R290 Natürliches Kältemittel</p> <p>NEU WH-SDC0509L3E5¹ WH-WDG05LE5</p>	 <p>R290 Natürliches Kältemittel</p> <p>NEU WH-SDC0509L3E5¹ WH-WDG07LE5</p>
	Kombi-Hydrmodule einphasig / dreiphasig S. 57, 58, 59 	 <p>NEU WH-ADC0309K3E5AN¹ WH-UDZ03KE5 WH-ADC0309J3E5C WH-UD03JE5</p>	 <p>NEU WH-ADC0309K3E5AN¹ WH-UDZ05KE5 WH-ADC0309J3E5C WH-UD05JE5</p>
	Splitsysteme einphasig / dreiphasig S. 60, 61, 62 	 <p>NEU WH-SDC0309K3E5^{1,2} WH-UDZ03KE5² WH-SDC0305J3E5 WH-UD03JE5</p>	 <p>NEU WH-SDC0309K3E5^{1,2} WH-UDZ05KE5² WH-SDC0305J3E5 WH-UD05JE5</p>
	Monoblöcke einphasig S. 63 	 <p>WH-MDC05J3E5</p>	 <p>WH-MDC07J3E5</p>
Aquarea T-CAP	Kombi-Hydrmodule dreiphasig S. 64, 65, 66 	 <p>NEU WH-ADC0912K9E8AN² WH-UXZ09KE8² WH-ADC0916H9E8 WH-UX09HE8 WH-UQ09HE8</p>	 <p>NEU WH-ADC0912K9E8AN² WH-UXZ12KE8² WH-ADC0916H9E8 WH-UX12HE8 WH-UQ12HE8</p>
	Splitsysteme dreiphasig S. 67, 68, 69 	 <p>NEU WH-SXC09K9E8^{2,3} WH-UXZ09KE8² WH-SXC09H3E8 WH-UX09HE8 WH-SQC09H3E8 WH-UQ09HE8</p>	 <p>NEU WH-SXC12K9E8² WH-UXZ12KE8² WH-SXC12H9E8 WH-UX12HE8 WH-SQC12H9E8 WH-UQ12HE8</p>
	Monoblöcke dreiphasig S. 70 	 <p>WH-MXC12J9E8</p>	 <p>WH-MXC16J9E8</p>

 Informationen zu all unseren zertifizierten Wärmepumpen finden Sie unter: www.heatpumpkeymark.com

9 kW

12 kW



16 kW



NEU
WH-ADC0509L3E5AN¹
WH-WDG09LE5



NEU
WH-SDC0509L3E5¹
WH-WDG09LE5

NEU
WH-ADC0309K3E5AN¹
WH-UDZ09KE5

WH-ADC0309J3E5C
WH-UD09JE5-1



WH-ADC0916H9E8
WH-UD09HE8



WH-ADC0916H9E8
WH-UD12HE8



WH-ADC0916H9E8
WH-UD16HE8

NEU
WH-SDC0309K3E5^{1,2}
WH-UDZ09KE5²

WH-SDC0709J3E5
WH-UD09JE5-1

WH-SDC9H3E8
WH-UD9HE8



WH-SDC12H9E8
WH-UD12HE8



WH-SDC16H9E8
WH-UD16HE8



WH-MDC09J3E5

9 kW

Aquarea EcoFlex einphasig
S. 56



8 kW
WH-ADF0309J3E5CM
S-71WF3E
CU-2WZ71YBE5

Geräte mit R290. Geräte mit R32. Geräte mit R410A.

1) Auch mit 6-kW-E-Heizstab verfügbar. Bitte elektrische Anschlussbedingungen mit dem regionalen Energieanbieter prüfen. 2) Verfügbar ab Herbst 2023. 3) Auch mit 6-kW-E-Heizstab verfügbar.
WH-***E5 einphasig | WH-***E8 dreiphasig

NEU Aquarea LT | Hydraulik-Splitsysteme mit Kombi-Hydrmodul | Generation „L“ | Heizen und Kühlen | ADC | einphasig | mit Fremdstromanode | R290

Natürliches Kältemittel R290 mit GWP-Wert 3

Energieeffizienz: Energieeffizienzklasse A+++ bei 35 °C Vorlauftemperatur für Raumheizung und A+ für Brauchwarmwasserbereitung // Brauchwarmwasserbereitung bis 65 °C ohne Elektroheizstab // Edelstahl-Warmwasserspeicher mit U-Vacua™-Wärmedämmung // COP im Warmwasserbetrieb bis 3,6

Flexibilität: Hydraulikverbindung zwischen Außen- und Innengerät (kein Kältemittel im Innengerät/ Gebäude) // Integrierter Magnetfilter // Für Aufstellungsorte mit ungünstigen Wasserbedingungen geeignet

Komfort: Betrieb ohne Elektroheizstab bis -25 °C Außentemperatur möglich // Wasseraustrittstemperatur bis 75 °C bei -10 °C Außentemperatur // Wasseraustrittstemperatur bis 55 °C bei -25 °C Außentemperatur

Regelung: Bedieneinheit mit optimierter Bedienoberfläche und Funktionalität⁵ (z. B. Steuerung von zwei Heizkreisen, Bivalenzsteuerung)

Konnektivität: Integrierter WLAN-Adapter



Einphasig (230 V / 50 Hz)

Set (3-kW-E-Heizstab)			KIT-ADC05L3E5AN	KIT-ADC07L3E5AN	KIT-ADC09L3E5AN
Heizleistung / COP (A7/W35)	kW / -		5,00/5,05	7,00/4,93	9,00/4,55
Heizleistung / COP (A7/W55)	kW / -		5,00/3,07	7,00/2,98	8,90/3,03
Heizleistung / COP (A2/W35)	kW / -		5,00/3,52	6,85/3,43	7,00/3,41
Heizleistung / COP (A2/W55)	kW / -		5,00/2,34	6,25/2,34	7,00/2,41
Heizleistung / COP (A-7/W35)	kW / -		5,00/3,01	5,80/3,01	7,00/2,80
Heizleistung / COP (A-7/W55)	kW / -		5,00/2,12	5,80/2,12	7,00/2,13
Kühlleistung / EER (A35/W7)	kW / -		5,00/3,23	7,00/3,03	8,20/2,82
Kühlleistung / EER (A35/W18)	kW / -		5,00/5,00	7,00/4,73	9,00/4,19
Mittleres Klima, W35 / W55	Raumheizungs-Energieeffizienz ($\eta_{s,h}$)	%	200/142	195/142	190/144
	SCOP Raumheizung		5,06/3,63	4,96/3,62	4,84/3,67
	Raumheizungs-Energieeffizienzklasse ¹		A+++ / A++	A+++ / A++	A+++ / A++
Innengerät (3-kW-E-Heizstab)			WH-ADC0509L3E5AN	WH-ADC0509L3E5AN	WH-ADC0509L3E5AN
Schalldruckpegel	Heizen / Kühlen	dB(A)	28/28	28/28	28/28
Abmessungen	H x B x T	mm	1642x599x602	1642x599x602	1642x599x602
Nettogewicht		kg	93	93	93
Wasserseitiger Anschluss	Raumheizung	Zoll	1 1/4	1 1/4	1 1/4
	Brauchwarmwasserbereitung	Zoll	3/4	3/4	3/4
Hocheffizienzpumpe	Drehzahlstufen		variabel	variabel	variabel
	Leistungsaufnahme (min. / max.)	W	30/145	30/145	30/145
Warmwasservolumenstrom (A7/W35, $\Delta T = 5$ K)		l/min	14,3	20,1	25,8
Speichervolumen		l	185	185	185
Max. Brauchwarmwassertemperatur		°C	65	65	65
Material der Speicherinnenseite			Rostfreier Stahl	Rostfreier Stahl	Rostfreier Stahl
Lastprofil gem. EN16147			L	L	L
Mittleres Klima	Warmwasserbereitungs-Energieeffizienz ($\eta_{w,h}$)	%	146	146	146
	SCOP Warmwasserbereitung		3,60	3,60	3,60
	Warmwasserbereitungs-Energieeffizienzklasse ²		A+	A+	A+
Außengerät			WH-WDG05LE5	WH-WDG07LE5	WH-WDG09LE5
Schallleistungspegel ³	Heizen	dB(A)	52	53	54
Abmessungen / Nettogewicht	H x B x T	mm / kg	996 x 980 x 430 / 98	996 x 980 x 430 / 98	996 x 980 x 430 / 97
Vorgefüllte Kältemittelmenge (R290) / CO ₂ -Äquivalent		kg / t	0,96/0,003	0,96/0,003	1,00/0,003
Wasserleitungsanschlüsse (am IG / AG)		Zoll	1/1	1/1	1/1
Leitungslänge (Standard / max.)		m	5/30	5/30	5/30
Höhenunterschied IG/AG (max.)		m	10	10	10
Außentemperatur-Grenzwerte (min. / max.)	Heizen	°C	-25 / +35	-25 / +35	-25 / +35
	Kühlen	°C	+10 / +43	+10 / +43	+10 / +43
Wasseraustrittstemperatur (min. / max.)	Heizen	°C	20 / 75	20 / 75	20 / 75
	Kühlen	°C	5 / 20	5 / 20	5 / 20

Elektrodaten		3-kW-E-Heizstab	3-kW-E-Heizstab	3-kW-E-Heizstab
Leistung des E-Heizstabs	kW	3,00	3,00	3,00
Empfohlener FI-Schutzschalter für Netzanschluss 1 / 2	A	25/16	25/16	25/16
Empfohlener Kabelquerschnitt (min.) für Netzanschluss 1 / 2 ⁴	mm ²	3x2,5/3x1,5	3x2,5/3x1,5	3x2,5/3x1,5

1) Skala von A+++ bis D. 2) Skala von A+ bis F. 3) Schallleistungspegel gemessen gemäß EN12102 unter Bedingungen gemäß EN14825 (Teillast). 4) Örtlich geltende Vorschriften beachten. 5) Für bestimmte Funktionen ist optionales Zubehör (CZ-NS5P) erforderlich.

EER-/COP-Werte werden in Übereinstimmung mit EN14511 berechnet.

Dieses Produkt erfüllt die Richtlinie 98/93/EC des Rates über die Qualität von Wasser für den menschlichen Gebrauch in der durch die Richtlinie 2015/1787/EU geänderten Fassung. Die Lebensdauer des Produkts kann bei Verwendung von Grundwasser wie z. B. Brunnenwasser, von Leitungswasser, welches Salze oder andere Verunreinigungen enthält, und von Wasser mit saurer Qualität nicht gewährleistet werden. Durch Verwendung solcher Wasserqualitäten entstehende Wartungs- und Gewährleistungskosten liegen in der Verantwortung des Kunden.

Zubehör	
CZ-RTW1	Zusätzliche Bedieneinheit für Geräte der K- und L-Generation
CZ-NS5P	Zusatzplatine für erweiterte Reglerfunktionalität
PAW-A2W-RTWIRED	Raumthermostat

Zubehör	
PAW-A2W-RTWIREDLESS	Funk-Raumthermostat mit LCD-Anzeige
PAW-A2W-AFVLV	Frostschutzventil für Monoblöcke (2 Ventile pro System erforderlich)



Internet-Steuerung: Integrierter WLAN-Adapter. SG-Ready: Zur Erfüllung der Netzdienlichkeit muss das Zubehör CZ-NS5P mit der jeweiligen Panasonic Wärmepumpe erworben und installiert werden.

NEU Aquarea LT | Hydraulik-Splitsysteme mit Hydromodul | Generation „L“ | Heizen und Kühlen | SDC | einphasig | R290

Natürliches Kältemittel R290 mit GWP-Wert 3

Energieeffizienz: Energieeffizienzklasse A+++ bei 35 °C Vorlauftemperatur für Raumheizung // Integrierter Strömungswächter

Flexibilität: Hydraulikverbindung zwischen Außen- und Innengerät (kein Kältemittel im Innengerät/ Gebäude) // Integrierter Magnetfilter // Für Aufstellungsorte mit ungünstigen Wasserbedingungen geeignet

Komfort: Betrieb ohne Elektroheizstab bis -25 °C Außentemperatur möglich // Wasseraustrittstemperatur bis 75 °C bei -10 °C Außentemperatur // Wasseraustrittstemperatur bis 55 °C bei -25 °C Außentemperatur

Regelung: Bedieneinheit mit optimierter Bedienoberfläche und Funktionalität⁴ (z. B. Steuerung von zwei Heizkreisen, Bivalenzsteuerung)

Konnektivität: Integrierter WLAN-Adapter

Vorläufige Angaben

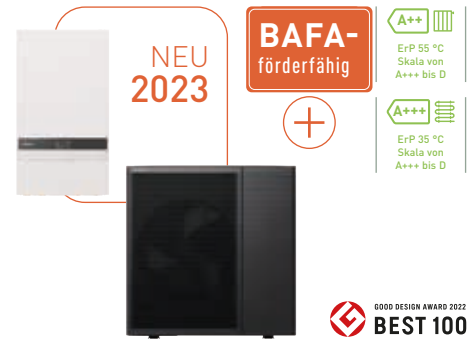

				Einphasig (230 V / 50 Hz)		
Set (3-kW-E-Heizstab)			KIT-WC05L3E5	KIT-WC07L3E5	KIT-WC09L3E5	
Heizleistung / COP (A7/W35)	kW / -		5,00/5,05	7,00/4,93	9,00/4,55	
Heizleistung / COP (A7/W55)	kW / -		5,00/3,07	7,00/2,98	8,90/3,03	
Heizleistung / COP (A2/W35)	kW / -		5,00/3,52	6,85/3,43	7,00/3,41	
Heizleistung / COP (A2/W55)	kW / -		5,00/2,34	6,25/2,34	7,00/2,41	
Heizleistung / COP (A-7/W35)	kW / -		5,00/3,01	5,80/3,01	7,00/2,80	
Heizleistung / COP (A-7/W55)	kW / -		5,00/2,12	5,80/2,12	7,00/2,13	
Kühlleistung / EER (A35/W7)	kW / -		5,00/3,23	7,00/3,03	8,20/2,82	
Kühlleistung / EER (A35/W18)	kW / -		5,00/5,00	7,00/4,73	9,00/4,19	
Mittleres Klima, W35 / W55	Raumheizungs-Energieeffizienz (η _{s,h})	%	200/142	195/142	190/144	
	SCOP Raumheizung		5,06/3,63	4,96/3,62	4,84/3,67	
	Raumheizungs-Energieeffizienzklasse ¹		A+++ / A++	A+++ / A++	A+++ / A++	
Innengerät (3-kW-E-Heizstab)			WH-SDC0509L3E5	WH-SDC0509L3E5	WH-SDC0509L3E5	
Schallleistungspegel	Heizen / Kühlen	dB(A)	28/28	30/30	30/31	
Abmessungen	H x B x T	mm	892 x 500 x 348	892 x 500 x 348	892 x 500 x 348	
Nettogewicht		kg	—	—	—	
Wasserseitiger Anschluss	Raumheizung	Zoll	R 1 1/4	R 1 1/4	R 1 1/4	
	Drehzahlstufen		variabel	variabel	variabel	
Hocheffizienzpumpe	Leistungsaufnahme (min. / max.)	W	30/145	30/145	30/145	
	Warmwasservolumenstrom (A7/W35, ΔT = 5 K)	l/min	—	—	—	
Außengerät			WH-WDG05LE5	WH-WDG07LE5	WH-WDG09LE5	
Schallleistungspegel ²	Heizen	dB(A)	52	53	54	
Abmessungen	H x B x T	mm	996 x 980 x 430	996 x 980 x 430	996 x 980 x 430	
Nettogewicht		kg	98	98	97	
Vorgefüllte Kältemittelmenge (R290) / CO ₂ -Äquivalent		kg / t	0,96/0,003	0,96/0,003	1,00/0,003	
Wasserleitungsanschlüsse (am IG / AG)		Zoll	1/1	1/1	1/1	
Leitungslänge (Standard / max.)		m	5/30	5/30	5/30	
Höhenunterschied IG/AG (max.)		m	10	10	10	
Außentemperatur-Grenzwerte (min. / max.)	Heizen	°C	-25 / +35	-25 / +35	-25 / +35	
	Kühlen	°C	+10 / +43	+10 / +43	+10 / +43	
Wasseraustrittstemperatur (min. / max.)	Heizen	°C	20 / 75	20 / 75	20 / 75	
	Kühlen	°C	5 / 20	5 / 20	5 / 20	
Elektrodaten			3-kW-E-Heizstab	3-kW-E-Heizstab	3-kW-E-Heizstab	
Leistung des E-Heizstabs		kW	3,00	3,00	3,00	
Empfohlene Absicherung		A	25/16	25/16	25/16	
Empfohlener Kabelquerschnitt [min.] für Netzanschluss 1 / 2 ³		mm ²	3x2,5/3x1,5	3x2,5/3x1,5	3x2,5/3x1,5	

1) Skala von A+++ bis D. 2) Schallleistungspegel gemessen gemäß EN12102 unter Bedingungen gemäß EN14825 (Teillast). 3) Örtlich geltende Vorschriften beachten. 4) Für bestimmte Funktionen ist optionales Zubehör (CZ-NS5P) erforderlich.

EER-/COP-Werte werden in Übereinstimmung mit EN14511 berechnet.

Zubehör	
CZ-RTW1	Zusätzliche Bedieneinheit für Geräte der K- und L-Generation
PAW-TD20C1E5-1	Edelstahl Warmwasserspeicher, 200 Liter
PAW-TD30C1E5-1	Edelstahl Warmwasserspeicher, 300 Liter
PAW-TA20C1E5STD	Emailierter Warmwasserspeicher, 200 Liter
PAW-TA30C1E5STD	Emailierter Warmwasserspeicher, 300 Liter
PAW-3WYVVLV-HW	3-Wege-Ventil für Warmwasserspeicher
CZ-NV2	3-Wege-Umschaltventil-Set für Einbau in Hydromodule der K- und L-Generation

Zubehör	
PAW-BTANK50L-2	Pufferspeicher, 50 l
CZ-NS5P	Zusatzplatine für erweiterte Reglerfunktionalität
PAW-A2W-RTWIRED	Raumthermostat
PAW-A2W-RTWIRELESS	Funk-Raumthermostat mit LCD-Anzeige
PAW-A2W-AFVLV	Frostschutzventil für Monoblöcke (2 Ventile pro System erforderlich)



Internet-Steuerung: Integrierter WLAN-Adapter. SG-Ready: Zur Erfüllung der Netzdienlichkeit muss das Zubehör CZ-NS5P mit der jeweiligen Panasonic Wärmepumpe erworben und installiert werden.

Aquarea EcoFlex | Heizen und Kühlen | ADF | einphasig | R32

Energieeffizienz: Wärmerückgewinnung zur Unterstützung der Brauchwarmwasserbereitung durch die bei der Raumkühlung entstehende Abwärme.

Flexibilität: Kompaktes Außengerät und Kombi-Hydromodul mit kleiner Stellfläche (598 x 600 mm).

Komfort: Abtattung ohne Unterbrechung des Heizbetriebs // nanoe™ X verbessert den Schutz rund um die Uhr (nanoe X-Generator Version 2 integriert).

Konnektivität: Integrierter WLAN-Adapter für Aquarea Smart Cloud oder Panasonic Comfort Cloud-App.



Kombi-Hydromodul (Luft/Wasser-Innengerät)			WH-ADF0309J3E5CM
Heizleistung / COP (A7/W35)	kW / -		8,00/4,21
Heizleistung / COP (A7/W55)	kW / -		8,00/2,81
Heizleistung / COP (A2/W35)	kW / -		6,70/3,25
Heizleistung / COP (A2/W55)	kW / -		6,00/2,08
Heizleistung / COP (A-7/W35)	kW / -		5,60/2,84
Heizleistung / COP (A-7/W55)	kW / -		5,30/1,91
Kühlleistung / EER (A35/W7)	kW / -		-
Kühlleistung / EER (A35/W18)	kW / -		-
Mittleres Klima, W35 / W55	Raumheizungs-Energieeffizienz ($\eta_{h,r}$)	%	157/125
	SCOP Raumheizung		4,00/3,20
	Energieeffizienzklasse ¹		A++/A++
Schalldruckpegel	Heizen / Kühlen	dB(A)	28/-
Abmessungen / Nettogewicht	H x B x T	mm / kg	1880 x 598 x 600 / 108
Warmwasservolumenstrom (A7/W35, $\Delta T = 5$ K)		l/min	22,90
Leistung des E-Heizstabs		kW	3,00
Speichervolumen		l	185
Max. Brauchwarmwassertemperatur		°C	65
Lastprofil gem. EN16147		L	
Mittleres Klima	Warmwasserbereitungs-Energieeffizienz ($\eta_{w,r}$)	%	104
	SCOP Warmwasserbereitung		2,60
	Warmwasserbereitungs-Energieeffizienzklasse ²		A
Wärmerückgewinnungsleistung (W55)		kW	7,10+9,00
Leistungsaufnahme Wärmerückgewinnung (W55)		kW	3,15
COP Wärmerückgewinnung (W55)			5,11
Wasseraustrittstemp. (min. / max.)		°C	20/55
Kanalgerät (Luft/Luft-Innengerät)			S-71WF3E
Nennkühlleistung		kW	7,10
Nenn-EER ³			3,40
SEER ⁴			5,60 A+
Auslegungslast Kühlen			7,10
Nennheizleistung		kW	7,10
Nenn-COP ³			3,90
SCOP ⁴			3,90 A
Auslegungslast Heizen bei -10 °C		kW	4,80
Externe statische Pressung ⁵ (min. - max.)		Pa	30 (10 - 150)
Luftmenge		m ³ /h	1362
Schalldruckpegel (hoch) ⁶	Kühlen / Heizen	dB(A)	34/34
Schallleistungspegel (hoch) ⁷	Kühlen / Heizen	dB(A)	57/57
Abmessungen / Nettogewicht	H x B x T	mm / kg	250 x 1000 x 730 / 30
nanoe X-Generator			Version 2
Außengerät			CU-2WZ71YBE5
Schalldruckpegel	Kühlen / Heizen (Luft/Luft)	dB(A)	49/49
Schallleistungspegel ⁷	Kühlen / Heizen (Luft/Luft)	dB(A)	68/67
Schalldruckpegel	Heizen (Luft/Wasser)	dB(A)	51
Schallleistungspegel ⁸	Heizen (Luft/Wasser)	dB(A)	61
Abmessungen / Nettogewicht	H x B x T	mm / kg	999 x 940 x 340 / 82
Vorgefüllte Kältemittelmenge (R32) / CO ₂ -Äquivalent		kg / t	2,40/1,62
Leitungsanschlüsse	Flüssigkeitsl. / Heißgasl.	mm (Zoll)	6,35 (1/4) / 12,70 (1/2)
Leitungslänge (max.) / Höhenunterschied IG/AG (max.)		m / m	35/30
Vorgefüllte Leitungslänge / Zusätzliche Füllmenge		m / g/m	30/20
Außentemperatur-Grenzwerte (min./max.)	Kühlen (Luft/Luft)	°C	-10/+46
	Heizen (Luft/Luft)	°C	-15/+24
	Heizen (Luft/Wasser)	°C	-15/+35
	Wärmerückgewinnung (Raumheizung)	°C	+10/+35
	Wärmerückgewinnung (Brauchwarmwasserbereitung)	°C	+10/+46

1) Skala von A+++ bis D. 2) Skala von A+ bis F. 3) EER-/COP-Werte werden in Übereinstimmung mit EN14511 berechnet. 4) SEER-/SCOP-Werte werden basierend auf Werten gemäß EU/626/2011 berechnet. 5) Werkseinstellung mit mittlerer externer statischer Pressung. 6) Messpositionen - Innengerät: 1,5 m unterhalb der Decke mittig unter dem Gerät. Die Messwerte basieren auf EUROVENT-Dokument 6/C/006-97. 7) Schallleistungspegel des Außengeräts bei +7 °C Außentemperatur gemäß EN14511 sowie EN12102-1:2017. 8) Schallleistungspegel des Außengeräts bei +7 °C Außentemperatur gemäß EU-Verordnungen 811/2013 und 813/2013 sowie EN12102-1:2017.

Dieses Produkt erfüllt die Richtlinie 98/93/EC des Rates über die Qualität von Wasser für den menschlichen Gebrauch in der durch die Richtlinie 2015/1787/EU geänderten Fassung. Die Lebensdauer des Produkts kann bei Verwendung von Grundwasser wie z. B. Brunnenwasser, von Leitungswasser, welches Salze oder andere Verunreinigungen enthält, und von Wasser mit saurer Qualität nicht gewährleistet werden. Durch Verwendung solcher Wasserqualitäten entstehende Wartungs- und Gewährleistungskosten liegen in der Verantwortung des Kunden.



Internet-Steuerung: Integrierter WLAN-Adapter. SG-Ready: Zur Erfüllung der Netzdienlichkeit muss das Zubehör CZ-NS4P mit der jeweiligen Panasonic Wärmepumpe erworben und installiert werden.

NEU Aquarea LT | Kombi-Hydromodule | Generation „K“ | Heizen und Kühlen | ADC | einphasig | mit Fremdstromanode | R32

Energieeffizienz: Hohe COP-Werte bis 5,33 // Energieeffizienzklasse A+++ bei 35 °C Vorlauftemperatur für Raumheizung und A+ für Brauchwarmwasserbereitung // Hocheffizienzpumpe mit Drehzahlregelung // Edelstahl-Warmwasserspeicher mit U-Vacua™-Wärmedämmung // COP im Warmwasserbetrieb bis 3,5

Flexibilität: Kleine Stellfläche (599 x 602 mm) // Integrierter Magnetfilter // Für Aufstellungsorte mit ungünstigen Wasserbedingungen geeignet

Komfort: Betrieb ohne Elektroheizstab bis -25 °C Außentemperatur möglich // Wasseraustrittstemperatur bis 60 °C bei -10 °C Außentemperatur

Regelung: Bedieneinheit mit optimierter Bedienoberfläche und Funktionalität⁵ (z. B. Steuerung von zwei Heizkreisen, Bivalenzsteuerung)

Konnektivität: Optionale Einbindung in Aquarea Smart & Service Cloud sowie GLT-Systeme möglich

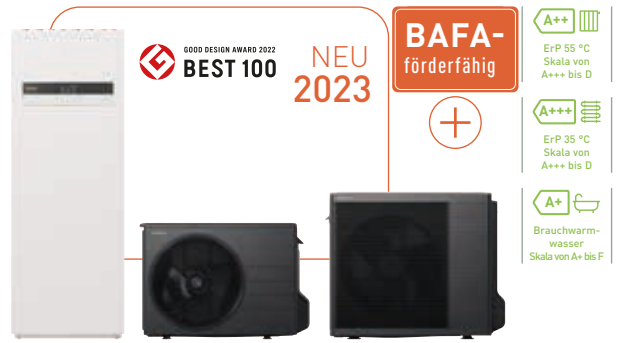

Einphasig (230 V / 50 Hz)

Set (3-kW-E-Heizstab)			KIT-ADC03K3E5AN	KIT-ADC05K3E5AN	KIT-ADC07K3E5AN	KIT-ADC09K3E5AN
Heizleistung / COP (A7/W35)		kW / -	3,20/5,33	5,00/5,10	7,00/4,86	9,00/4,55
Heizleistung / COP (A7/W55)		kW / -	3,20/2,81	5,00/3,03	7,00/2,92	8,90/2,93
Heizleistung / COP (A2/W35)		kW / -	3,20/3,64	5,00/3,57	6,85/3,43	7,00/3,40
Heizleistung / COP (A2/W55)		kW / -	3,20/2,19	5,00/2,29	6,25/2,23	6,30/2,18
Heizleistung / COP (A-7/W35)		kW / -	3,30/2,80	5,00/2,79	5,75/2,95	6,25/2,84
Heizleistung / COP (A-7/W55)		kW / -	3,20/1,79	5,00/1,89	5,35/1,98	5,90/1,93
Kühlleistung / EER (A35/W7)		kW / -	3,20/3,52	5,00/3,05	6,70/3,03	8,20/2,72
Kühlleistung / EER (A35/W18)		kW / -	3,20/4,71	5,00/4,90	6,70/4,72	9,00/4,18
Mittleres Klima, W35 / W55	Raumheizungs-Energieeffizienz ($\eta_{s,h}$)	%	200/136	202/142	193/142	175/133
	SCOP Raumheizung		5,07/3,4	5,12/3,63	4,90/3,62	4,44/3,41
	Raumheizungs-Energieeffizienzklasse ¹		A+++ / A++	A+++ / A++	A+++ / A++	A+++ / A++
Innengerät (3-kW-E-Heizstab)			WH-ADC0309K3E5AN	WH-ADC0309K3E5AN	WH-ADC0309K3E5AN	WH-ADC0309K3E5AN
Schalldruckpegel	Heizen / Kühlen	dB(A)	28/28	28/28	28/28	28/28
Abmessungen	H x B x T	mm	1642x599x602	1642x599x602	1642x599x602	1642x599x602
Nettogewicht		kg	100	100	100	100
Wasserseitiger Anschluss		Zoll	R 1 1/4	R 1 1/4	R 1 1/4	R 1 1/4
Hocheffizienzpumpe	Drehzahlstufen		variabel	variabel	variabel	variabel
	Leistungsaufnahme (min. / max.)	W	30/120	30/120	30/120	30/120
Warmwasservolumenstrom (A7/W35, $\Delta T = 5$ K)		l/min	9,2	14,3	20,1	25,8
Speichervolumen		l	185	185	185	185
Max. Brauchwarmwassertemperatur		°C	65	65	65	65
Material der Speicherinnenseite			Rostfreier Stahl	Rostfreier Stahl	Rostfreier Stahl	Rostfreier Stahl
Lastprofil gem. EN16147	Warmwasserbereitungs-Energieeffizienz (η_{wh})	%	128	140	140	140
	SCOP Warmwasserbereitung	(η_{wh})% / -	3,20	3,50	3,50	3,50
	Warmwasserbereitungs-Energieeffizienzklasse ²		A+	A+	A+	A+
Außengerät			WH-UDZ03KE5	WH-UDZ05KE5	WH-UDZ07KE5	WH-UDZ09KE5
Schallleistungspegel ³	Heizen	dB(A)	55	55	56	56
Abmessungen / Nettogewicht	H x B x T	mm / kg	622x824x335/37	795x875x380/55	795x875x380/55	795x875x380/55
Vorgefüllte Kältemittelmenge (R32) / CO ₂ -Äquivalent		kg / t	0,9/0,608	1,3/0,878	1,3/0,878	1,3/0,878
Leitungsanschlüsse	Flüssigkeitst. / Heißgasl.	mm (Zoll)	6,35 (1/4) / 12,70 (1/2)	6,35 (1/4) / 15,88 (5/8)	6,35 (1/4) / 15,88 (5/8)	6,35 (1/4) / 15,88 (5/8)
Leitungslänge (min. - max.) / Höhenunterschied IG/AG (max.)		m / m	3 - 25/20	3 - 40 [3 - 50] ⁴ /30	3 - 40 [3 - 50] ⁴ /30	3 - 40 [3 - 50] ⁴ /30
Vorgefüllte Leitungslänge / Zusätzliche Füllmenge		m / g/m	10/20	10/25	10/25	10/25
	Außentemperatur-Grenzwerte (min./max.)	Heizen	°C	-20 / +35	-25 / +35	-25 / +35
Wasseraustrittstemperatur (min. / max.)	Kühlen	°C	+10 / +43	+10 / +43	+10 / +43	+10 / +43
	Heizen	°C	20 / 60	20 / 60	20 / 60	20 / 60
	Kühlen	°C	5 / 20	5 / 20	5 / 20	5 / 20
Elektrodaten			3-kW-E-Heizstab	3-kW-E-Heizstab	3-kW-E-Heizstab	3-kW-E-Heizstab
Leistung des E-Heizstabs		kW	3,00	3,00	3,00	3,00
Empfohlene Absicherung		A	16/16	16/16	25/16	25/16
Empfohlener Kabelquerschnitt (min.) für Netzanschluss 1 / 2 ⁵		mm ²	3x1,5/3x1,5	3x1,5/3x1,5	3x2,5/3x1,5	3x2,5/3x1,5

1) Skala von A+++ bis D. 2) Skala von A+ bis F. 3) Schallleistungspegel des Außengeräts bei +7 °C Außentemperatur gemäß EU-Verordnungen 811/2013 und 813/2013 sowie EN12102-1:2017. 4) Einsatzbereich im Heizbetrieb bei Leitungslängen von 3 - 40 m bis -25 °C, bei Leitungslängen von 3 - 50 m bis -15 °C. 5) Örtlich geltende Vorschriften beachten. 6) Für bestimmte Funktionen ist optionales Zubehör (CZ-NS5P) erforderlich.

EER-/COP-Werte werden in Übereinstimmung mit EN14511 berechnet.

Dieses Produkt erfüllt die Richtlinie 98/93/EC des Rates über die Qualität von Wasser für den menschlichen Gebrauch in der durch die Richtlinie 2015/1787/EU geänderten Fassung. Die Lebensdauer des Produkts kann bei Verwendung von Grundwasser wie z. B. Brunnenwasser, von Leitungswasser, welches Salze oder andere Verunreinigungen enthält, und von Wasser mit saurer Qualität nicht gewährleistet werden. Durch Verwendung solcher Wasserqualitäten entstehende Wartungs- und Gewährleistungskosten liegen in der Verantwortung des Kunden.

Zubehör	
CZ-RTW1	Zusätzliche Bedieneinheit für Geräte der K- und L-Generation
CZ-TAW1B	Interface für Internet-Steuerung mit Aquarea Smart Cloud
CZ-TAW1-CBL	10-m-Verlängerungskabel für CZ-TAW1B

Zubehör	
CZ-NS5P	Zusatzplatine für erweiterte Reglerfunktionalität
PAW-A2W-RTWIRED	Raumthermostat
PAW-A2W-RTWIRELESS	Funk-Raumthermostat mit LCD-Anzeige



Internet-Steuerung: Optional. SG-Ready: Zur Erfüllung der Netzdienlichkeit muss das Zubehör CZ-NS5P mit der jeweiligen Panasonic Wärmepumpe erworben und installiert werden.

Aquarea LT | Kompakt-Kombi-Hydromodule | Generation „J“ | Heizen und Kühlen | ADC | einphasig | R32

Energieeffizienz: Hohe COP-Werte bis 5,33 // Energieeffizienzklasse A+++ bei 35 °C Vorlauftemperatur für Raumheizung und A+ für Brauchwarmwasserbereitung // Hocheffizienzpumpe mit Drehzahlregelung // Edelstahl-Warmwasserspeicher mit U-Vacua™-Wärmedämmung // Integrierter Strömungswächter

Flexibilität: Kleine Stellfläche (598 x 600 mm) // Große Leitungslängen // Integrierter Magnetfilter

Komfort: Heizkurve bis -20 °C einstellbar // Wasservorlauftemperaturen bis 60 °C

Regelung: Optionale Zusatzplatine für erweiterte Funktionen (z. B. Steuerung von zwei Heizkreisen, Bivalenzsteuerung, Smart-Grid-Anschluss und vieles mehr)

Konnektivität: Optionale Einbindung in Aquarea Smart & Service Cloud sowie GLT-Systeme möglich

011-1W0207
011-1W0208
011-1W0209



Für Modelle mit 3,5 und 7 kW.



A+++
ErP 55 °C
Skala von A+++ bis D

A+++
ErP 35 °C
Skala von A+++ bis D

A+
Brauchwarmwasser
Skala von A+ bis F

BAFA-förderfähig



Einphasig (230 V / 50 Hz)

Set			KIT-ADC03JE5C	KIT-ADC05JE5C	KIT-ADC07JE5C	KIT-ADC09JE5C-1
Heizleistung / COP [A7/W35]		kW / -	3,20/5,33	5,00/5,00	7,00/4,76	9,00/4,48
Heizleistung / COP [A7/W55]		kW / -	3,20/2,81	5,00/2,72	7,00/2,82	8,95/2,78
Heizleistung / COP [A2/W35]		kW / -	3,20/3,64	4,20/3,18	6,85/3,41	7,00/3,40
Heizleistung / COP [A2/W55]		kW / -	3,20/2,19	4,10/1,99	6,20/2,21	6,30/2,16
Heizleistung / COP [A-7/W35]		kW / -	3,30/2,80	4,20/2,59	5,60/2,87	6,12/2,78
Heizleistung / COP [A-7/W55]		kW / -	3,20/1,79	3,55/1,71	5,25/1,94	5,90/1,93
Kühlleistung / EER [A35/W7]		kW / -	3,20/3,52	4,50/3,00	6,70/3,03	8,20/2,72
Kühlleistung / EER [A35/W18]		kW / -	3,20/4,71	4,80/4,29	6,70/4,72	9,00/4,18
Mittleres Klima, W35 / W55	Raumheizungs-Energieeffizienz ($\eta_{h,h}$)	%	200/136	200/136	193/130	193/130
	SCOP Raumheizung		5,07/3,47	5,07/3,47	4,90/3,32	4,90/3,32
	Raumheizungs-Energieeffizienzklasse ¹		A+++ / A++	A+++ / A++	A+++ / A++	A+++ / A++
Innengerät			WH-ADC0309J3E5C	WH-ADC0309J3E5C	WH-ADC0309J3E5C	WH-ADC0309J3E5C
Schalldruckpegel	Heizen / Kühlen	dB(A)	28/28	28/28	28/28	28/28
Abmessungen	H x B x T	mm	1640x598x600	1640x598x600	1640x598x600	1640x598x600
Nettogewicht		kg	101	101	101	101
Wasserseitiger Anschluss		Zoll	R 1 1/4	R 1 1/4	R 1 1/4	R 1 1/4
Hocheffizienzpumpe	Drehzahlstufen		variabel	variabel	variabel	variabel
	Leistungsaufnahme (min. / max.)	W	30/120	30/120	30/120	30/120
Warmwasservolumenstrom [A7/W35, $\Delta T = 5$ K]		l/min	9,20	14,30	20,10	25,80
Leistung des E-Heizstabs		kW	3,00	3,00	3,00	3,00
Empfohlene Absicherung		A	16/16	16/16	25/16	25/16
Empfohlener Kabelquerschnitt für Netzanschluss 1 / 2		mm ²	3x1,5 / 3x1,5	3x1,5 / 3x1,5	3x2,5 / 3x1,5	3x2,5 / 3x1,5
Speichervolumen		l	185	185	185	185
Max. Brauchwarmwassertemperatur		°C	65	65	65	65
Material der Speicherinnenseite			Rostfreier Stahl	Rostfreier Stahl	Rostfreier Stahl	Rostfreier Stahl
Lastprofil gem. EN16147		l	l	l	l	l
Mittleres Klima	Warmwasserbereitungs-Energieeffizienz ($\eta_{w,h}$)	%	128	128	116	116
	SCOP Warmwasserbereitung		3,20	3,20	2,90	2,90
	Warmwasserbereitungs-Energieeffizienzklasse ²		A+	A+	A+	A+
Außengerät			WH-UD03JE5	WH-UD05JE5	WH-UD07JE5	WH-UD09JE5-1
Schallleistungspegel Heizen (unabhängiges Prüflabor) ³	A7/W55, Normal/Flüster 3	dB	55,8/49,1	59,9/54,4	62,2/59,6	65,5/60,4
Schallleistungspegel ⁴	Heizen	dB(A)	55	55	59	59
Abmessungen / Nettogewicht	H x B x T	mm / kg	622 x 824 x 298 / 37	622 x 824 x 298 / 37	795 x 875 x 320 / 61	795 x 875 x 320 / 61
Vorgefüllte Kältemittelmenge [R32] / CO ₂ -Äquivalent		kg / t	0,9/0,608	0,9/0,608	1,27/0,857	1,27/0,857
Leistungsanschlüsse	Flüssigkeitsl. / Heißgast.	mm [Zoll]	6,35 (1/4) / 12,70 (1/2)	6,35 (1/4) / 12,70 (1/2)	6,35 (1/4) / 15,88 (5/8)	6,35 (1/4) / 15,88 (5/8)
Leitungslänge [min. - max.] / Höhenunterschied IG/AG [max.]		m / m	3 - 25/20	3 - 25/20	3 - 50/30	3 - 50/30
Vorgefüllte Leitungslänge / Zusätzliche Füllmenge		m / g/m	10/20	10/20	10/25	10/25
Außentemperatur-Grenzwerte [min. / max.]	Heizen	°C	-20/+35	-20/+35	-20/+35	-20/+35
	Kühlen	°C	+10/+43	+10/+43	+10/+43	+10/+43
Wasseraustrittstemperatur [min. / max.]	Heizen	°C	20 / 60	20 / 60	20 / 60	20 / 60
	Kühlen	°C	5 / 20	5 / 20	5 / 20	5 / 20

1) Skala von A+++ bis D. 2) Skala von A+ bis F. 3) Schallleistungspegel des Außengeräts bei A7/W55 im Normalbetrieb bzw. im „Flüsterbetrieb 3“ ermittelt durch ein unabhängiges Prüflabor. 4) Schallleistungspegel des Außengeräts bei +7 °C Außentemperatur gemäß EU-Verordnungen 811/2013 und 813/2013 sowie EN12102-1:2017.

EER-/COP-Werte werden in Übereinstimmung mit EN14511 berechnet.

Dieses Produkt erfüllt die Richtlinie 98/93/EC des Rates über die Qualität von Wasser für den menschlichen Gebrauch in der durch die Richtlinie 2015/1787/EU geänderten Fassung. Die Lebensdauer des Produkts kann bei Verwendung von Grundwasser wie z. B. Brunnenwasser, von Leitungswasser, welches Salze oder andere Verunreinigungen enthält, und von Wasser mit saurer Qualität nicht gewährleistet werden. Durch Verwendung solcher Wasserqualitäten entstehende Wartungs- und Gewährleistungskosten liegen in der Verantwortung des Kunden.

Zubehör	
CZ-TAW1B	Interface für Internet-Steuerung mit Aquarea Smart Cloud
CZ-TAW1-CBL	10-m-Verlängerungskabel für CZ-TAW1B
CZ-NS4P	Zusatzplatine für erweiterte Reglerfunktionalität

Zubehör	
PAW-A2W-RTWIRED	Raumthermostat
PAW-A2W-RTWIRELESS	Funk-Raumthermostat mit LCD-Anzeige



Internet-Steuerung: Optional. SG-Ready: Zur Erfüllung der Netzdienstlichkeit muss das Zubehör CZ-NS4P mit der jeweiligen Panasonic Wärmepumpe erworben und installiert werden.

Aquarea LT | Kombi-Hydromodule | Generation „H“ | Heizen und Kühlen | ADC | dreiphasig | R410A

Energieeffizienz: Energieeffizienzklasse A+++ bei 35 °C Vorlauftemperatur für Raumheizung und A für Brauchwarmwasserbereitung // Hocheffizienzpumpe mit Drehzahlregelung // Edelstahl-Warmwasserspeicher mit U-Vacua™-Wärmedämmung // Integrierter Strömungswächter

Flexibilität: Optionaler Magnetfilter für Wasserkreislauf

Komfort: Einsatzbereich im Heizbetrieb bis -20 °C

Regelung: Optionale Zusatzplatine für erweiterte Funktionen (z. B. Steuerung von zwei Heizkreisen, Bivalenzsteuerung, Smart-Grid-Anschluss und vieles mehr)

Konnektivität: Optionale Einbindung in Aquarea Smart & Service Cloud sowie GLT-Systeme möglich



011-1W0515



BAFA-
förderfähig



A++
ErP 55 °C
Skala von
A+++ bis D

A+++
ErP 35 °C
Skala von
A+++ bis D

A+
Brauchwarm-
wasser
Skala von A+ bis F

Dreiphasig (400 V / 50 Hz)

Set			KIT-ADC09HE8	KIT-ADC12HE8	KIT-ADC16HE8
Heizleistung / COP (A7/W35)	kW / -		9,00/4,84	12,00/4,74	16,00/4,28
Heizleistung / COP (A7/W55)	kW / -		9,00/2,94	12,00/2,93	14,50/2,72
Heizleistung / COP (A2/W35)	kW / -		9,00/3,59	11,40/3,44	13,00/3,28
Heizleistung / COP (A2/W55)	kW / -		8,80/2,23	9,10/2,23	9,80/2,21
Heizleistung / COP (A-7/W35)	kW / -		9,00/2,85	10,00/2,73	11,40/2,57
Heizleistung / COP (A-7/W55)	kW / -		7,90/2,05	8,20/1,95	9,00/1,85
Kühlleistung / EER (A35/W7)	kW / -		7,00/3,17	10,00/2,85	12,20/2,56
Kühlleistung / EER (A35/W18)	kW / -		7,00/4,67	10,00/4,26	12,20/4,12
Mittleres Klima, W35 / W55	Raumheizungs-Energieeffizienz ($\eta_{s,h}$)	%	190/133	190/134	190/130
	SCOP Raumheizung		4,81/3,41	4,82/3,42	4,83/3,33
	Raumheizungs-Energieeffizienzklasse ¹		A+++ / A++	A+++ / A++	A+++ / A++
Innengerät			WH-ADC0916H9E8	WH-ADC0916H9E8	WH-ADC0916H9E8
Schalldruckpegel	Heizen / Kühlen	dB(A)	33/33	33/33	33/33
Abmessungen	H x B x T	mm	1800x598x717	1800x598x717	1800x598x717
Nettogewicht		kg	126	126	126
Wasserseitiger Anschluss		Zoll	R 1 1/4	R 1 1/4	R 1 1/4
Hocheffizienzpumpe	Drehzahlstufen		variabel	variabel	variabel
	Leistungsaufnahme (min. / max.)	W	36/152	36/152	36/152
Warmwasservolumenstrom (A7/W35, $\Delta T = 5$ K)		l/min	25,8	34,4	45,9
Leistung des E-Heizstabs		kW	9	9	9
Empfohlene Absicherung		A	16/16	16/16	16/16
Empfohlener Kabelquerschnitt (min.) für Netzanschluss 1 / 2		mm ²	5x1,5 / 5x1,5	5x1,5 / 5x1,5	5x1,5 / 5x1,5
Speichervolumen		l	185	185	185
Max. Brauchwarmwassertemperatur		°C	65	65	65
Material der Speicherinnenseite			Rostfreier Stahl	Rostfreier Stahl	Rostfreier Stahl
Lastprofil gem. EN16147			l	l	l
Mittleres Klima	Warmwasserbereitungs-Energieeffizienz ($\eta_{w,h}$)	%	95	95	91
	SCOP Warmwasserbereitung		2,37	2,37	2,27
	Warmwasserbereitungs-Energieeffizienzklasse ²		A	A	A
Außengerät			WH-UD09HE8	WH-UD12HE8	WH-UD16HE8
Schallleistungspegel Heizen (unabhängiges Prüflabor) ³	A7/W35, Normal/Flüster 3	dB	61/58	64/61	68/n n v ⁴
	A7/W55, Normal/Flüster 3	dB	66/63	68/65	69/n n v ⁴
Schallleistungspegel ⁵	Heizen	dB(A)	65	65	65
Abmessungen / Nettogewicht	H x B x T	mm / kg	1340x900x320/107	1340x900x320/107	1340x900x320/107
Vorgefüllte Kältemittelmenge (R410A) / CO ₂ -Äquivalent		kg / t	2,55/5,324	2,55/5,324	2,55/5,324
Leistungsanschlüsse	Flüssigkeitsl. / Heißgasl.	mm (Zoll)	9,52 (3/8) / 15,88 (5/8)	9,52 (3/8) / 15,88 (5/8)	9,52 (3/8) / 15,88 (5/8)
Leitungslänge (min. - max.) / Höhenunterschied IG/AG (max.)		m / m	3 - 30/20	3 - 30/20	3 - 30/20
Vorgefüllte Leitungslänge / Zusätzliche Füllmenge		m / g/m	10/50	10/50	10/50
Außentemperatur-Grenzwerte (min. / max.)	Heizen	°C	-20/+35	-20/+35	-20/+35
	Kühlen	°C	+16/+43	+16/+43	+16/+43
Wasseraustrittstemperatur (min. / max.)	Heizen	°C	20 / 55	20 / 55	20 / 55
	Kühlen	°C	5 / 20	5 / 20	5 / 20

1) Skala von A+++ bis D. 2) Skala von A+ bis F. 3) Schallleistungspegel des Außengeräts bei A7/W55 im Normalbetrieb bzw. im „Flüsterbetrieb 3“ ermittelt durch ein unabhängiges Prüflabor. 4) Angaben waren bei Drucklegung noch nicht verfügbar. 5) Schallleistungspegel des Außengeräts bei +7 °C Außentemperatur gemäß EU-Verordnungen 811/2013 und 813/2013 sowie EN12102-1:2017.

EER-/COP-Werte werden in Übereinstimmung mit EN14511 berechnet.

Dieses Produkt erfüllt die Richtlinie 98/93/EC des Rates über die Qualität von Wasser für den menschlichen Gebrauch in der durch die Richtlinie 2015/1787/EU geänderten Fassung. Die Lebensdauer des Produkts kann bei Verwendung von Grundwasser wie z. B. Brunnenwasser, von Leitungswasser, welches Salze oder andere Verunreinigungen enthält, und von Wasser mit saurer Qualität nicht gewährleistet werden. Durch Verwendung solcher Wasserqualitäten entstehende Wartungs- und Gewährleistungskosten liegen in der Verantwortung des Kunden.

Zubehör	
PAW-ADC-PREKIT-1	Anschluss-Montagesatz für Kombi-Hydromodule
CZ-TAW1B	Interface für Internet-Steuerung mit Aquarea Smart Cloud
CZ-TAW1-CBL	10-m-Verlängerungskabel für CZ-TAW1B

Zubehör	
CZ-NS4P	Zusatzplatine für erweiterte Reglerfunktionalität
PAW-A2W-RTWIRED	Raumthermostat
PAW-A2W-RTWIREDLESS	Funk-Raumthermostat mit LCD-Anzeige



Internet-Steuerung: Optional. SG-Ready: Zur Erfüllung der Netzdienlichkeit muss das Zubehör CZ-NS4P mit der jeweiligen Panasonic Wärmepumpe erworben und installiert werden.

NEU Aquarea LT | Splitsysteme | Generation „K“ | Heizen und Kühlen | SDC | einphasig | R32

Energieeffizienz: Hohe COP-Werte bis 5,33 // Energieeffizienzklasse A+++ bei 35 °C Vorlauftemperatur für Raumheizung // Hocheffizienzpumpe mit Drehzahlregelung // Integrierter Strömungswächter

Flexibilität: Große Leitungslängen // Integrierter Magnetfilter

Komfort: Betrieb ohne Elektroheizstab bis -25 °C Außentemperatur möglich // Wasseraustrittstemperatur bis 60 °C bei -10 °C Außentemperatur

Regelung: Bedieneinheit mit optimierter Bedienoberfläche und Funktionalität⁵ (z. B. Steuerung von zwei Heizkreisen, Bivalenzsteuerung)

Konnektivität: Optionale Einbindung in Aquarea Smart & Service Cloud sowie GLT-Systeme möglich

Vorläufige Angaben

			Einphasig (230 V / 50 Hz)			
Set (3-kW-E-Heizstab)			KIT-WC03K3E5	KIT-WC05K3E5	KIT-WC07K3E5	KIT-WC09K3E5
Heizleistung / COP (A7/W35)	kW / -		3,20/5,33	5,00/5,10	7,00/4,86	9,00/4,55
Heizleistung / COP (A7/W55)	kW / -		3,20/2,81	5,00/3,03	7,00/2,92	8,90/2,93
Heizleistung / COP (A2/W35)	kW / -		3,20/3,64	5,00/3,57	6,85/3,43	7,00/3,40
Heizleistung / COP (A2/W55)	kW / -		3,20/2,19	5,00/2,29	6,25/2,23	6,30/2,18
Heizleistung / COP (A-7/W35)	kW / -		3,30/2,80	5,00/2,79	5,75/2,95	6,25/2,84
Heizleistung / COP (A-7/W55)	kW / -		3,20/1,79	5,00/1,89	5,35/1,98	5,90/1,93
Kühlleistung / EER (A35/W7)	kW / -		3,20/3,52	5,00/3,05	6,70/3,03	8,20/2,72
Kühlleistung / EER (A35/W18)	kW / -		3,20/4,71	5,00/4,90	6,70/4,72	9,00/4,18
Mittleres Klima, Heizen, W35 / W55	Raumheizungs-Energieeffizienz ($\eta_{s,h}$)	%	200/136	202/142	193/142	175/133
	SCOP Raumheizung		5,07/3,47	5,12/3,63	4,90/3,62	4,44/3,41
	Raumheizungs-Energieeffizienzklasse ¹		A+++ / A++	A+++ / A++	A+++ / A++	A+++ / A++
Innengerät (3-kW-E-Heizstab)			WH-SDC0309K3E5	WH-SDC0309K3E5	WH-SDC0309K3E5	WH-SDC0309K3E5
Schalldruckpegel	Heizen / Kühlen	dB(A)	28/28	28/28	30/30	30/31
Abmessungen	H x B x T	mm	892 x 500 x 348	892 x 500 x 348	892 x 500 x 348	892 x 500 x 348
Nettogewicht		kg	—	—	—	—
Wasserseitiger Anschluss		Zoll	R 1 1/4	R 1 1/4	R 1 1/4	R 1 1/4
	Hocheffizienzpumpe	Drehzahlstufen	variabel	variabel	variabel	variabel
	Leistungsaufnahme (min. / max.)	W	30/120	30/120	30/120	30/120
Warmwasservolumenstrom (A7/W35, $\Delta T = 5$ K)		l/min	9,2	14,3	20,1	25,8
Außengerät			WH-UDZ03KE5	WH-UDZ05KE5	WH-UDZ07KE5	WH-UDZ09KE5
Schallleistungspegel ²	Heizen	dB(A)	55	55	56	56
Abmessungen	H x B x T	mm	622 x 824 x 335/37	795 x 875 x 380/55	795 x 875 x 380/55	795 x 875 x 380/55
Nettogewicht		kg	37	55	55	55
Vorgefüllte Kältemittelmenge (R32) / CO ₂ -Äquivalent		kg / t	0,9/0,608	1,3/0,878	1,3/0,878	1,3/0,878
Leistungsanschlüsse	Flüssigkeitsl. / Heißgasl.	mm [Zoll]	6,35 (1/4) / 12,70 (1/2)	6,35 (1/4) / 15,88 (5/8)	6,35 (1/4) / 15,88 (5/8)	6,35 (1/4) / 15,88 (5/8)
Leitungslänge (min. – max.)		m	3 – 25	3 – 40 [3 – 50] ³	3 – 40 [3 – 50] ³	3 – 40 [3 – 50] ³
Höhenunterschied IG/AG (max.)		m	20	30	30	30
Vorgefüllte Leitungslänge		m	10	10	10	10
Zus. Kältemittelfüllmenge		g/m	20	25	25	25
Außentemperatur-Grenzwerte (min./max.)	Heizen	°C	-20 / +35	-25 / +35	-25 / +35	-25 / +35
	Kühlen	°C	+10 / +43	+10 / +43	+10 / +43	+10 / +43
Wasseraustrittstemperatur (min./max.)	Heizen	°C	20 – 60	20 – 60	20 – 60	20 – 60
	Kühlen	°C	5 – 20	5 – 20	5 – 20	5 – 20
Elektrodaten			3-kW-E-Heizstab	3-kW-E-Heizstab	3-kW-E-Heizstab	3-kW-E-Heizstab
Leistung des E-Heizstabs		kW	3,00	3,00	3,00	3,00
Empfohlene Absicherung		A	16/16	16/16	25/16	25/16
Empfohlener Kabelquerschnitt (min.) für Netzanschluss 1 / 2 ⁴		mm ²	3 x 1,5/3 x 1,5	3 x 1,5/3 x 1,5	3 x 2,5/3 x 1,5	3 x 2,5/3 x 1,5

1) Skala von A+++ bis D. 2) Schallleistungspegel des Außengeräts bei +7 °C Außentemperatur gemäß EU-Verordnungen 811/2013 und 813/2013 sowie EN12102-1:2017. 3) Einsatzbereich im Heizbetrieb bei Leitungslängen von 3 – 40 m bis -25 °C, bei Leitungslängen von 3 – 50 m bis -15 °C. 4) Örtlich geltende Vorschriften beachten. 5) Für bestimmte Funktionen ist optionales Zubehör (CZ-NS5P) erforderlich.

EER-/COP-Werte werden in Übereinstimmung mit EN14511 berechnet.

Hinweis: Verfügbar ab Herbst 23.

Zubehör	
CZ-RTW1	Zusätzliche Bedieneinheit für Geräte der K- und L-Generation
PAW-TD20C1E5-1	Edelstahl Warmwasserspeicher, 200 Liter
PAW-TD30C1E5-1	Edelstahl Warmwasserspeicher, 300 Liter
PAW-TA20C1E5STD	Emaillierter Warmwasserspeicher, 200 Liter
PAW-TA30C1E5STD	Emaillierter Warmwasserspeicher, 300 Liter
PAW-3WYVLV-HW	3-Wege-Ventil für Warmwasserspeicher
CZ-NV2	3-Wege-Umschaltventil-Set für Einbau in Hydromodule der K- und L-Generation

Zubehör	
PAW-BTANK50L-2	Pufferspeicher, 50 l
CZ-TAW1B	Interface für Internet-Steuerung mit Aquarea Smart Cloud
CZ-TAW1-CBL	10-m-Verlängerungskabel für CZ-TAW1B
CZ-NS5P	Zusatzplatine für erweiterte Reglerfunktionalität
PAW-A2W-RTWIRED	Raumthermostat
PAW-A2W-RTWIREDLESS	Funk-Raumthermostat mit LCD-Anzeige

Internet-Steuerung: Optional. SG-Ready: Zur Erfüllung der Netzdienlichkeit muss das Zubehör CZ-NS5P mit der jeweiligen Panasonic Wärmepumpe erworben und installiert werden.

Aquarea LT | Splitsysteme | Generation „J“ | Heizen und Kühlen | SDC | einphasig | R32

Energieeffizienz: Hohe COP-Werte bis 5,33 // Energieeffizienzklasse A+++ bei 35 °C Vorlauftemperatur für Raumheizung // Hocheffizienzpumpe mit Drehzahlregelung // Integrierter Strömungswächter

Flexibilität: Große Leitungslängen // Integrierter Magnetfilter

Komfort: Einsatzbereich im Heizbetrieb bis -20 °C // Heizkurve bis -20 °C einstellbar // Wasservorlauftemperaturen bis 60 °C

Regelung: Optionale Zusatzplatine für erweiterte Funktionen (z. B. Steuerung von zwei Heizkreisen, Bivalenzsteuerung, Smart-Grid-Anschluss und vieles mehr)

Konnektivität: Optionale Einbindung in Aquarea Smart & Service Cloud sowie GLT-Systeme möglich



011-1W0207
011-1W0208
011-1W0209



Für Modelle mit 3, 5 und 7 kW.



A+++
ErP 55 °C
Skala von A+++ bis D

BAFA-
förderfähig



A+++
ErP 35 °C
Skala von A+++ bis D



				Einphasig (230 V / 50 Hz)			
Set			KIT-WC03J3E5	KIT-WC05J3E5	KIT-WC07J3E5	KIT-WC09J3E5	
Heizleistung / COP [A7/W35]		kW / -	3,20/5,33	5,00/5,00	7,00/4,76	9,00/4,48	
Heizleistung / COP [A7/W55]		kW / -	3,20/2,81	5,00/2,72	7,00/2,82	8,95/2,78	
Heizleistung / COP [A2/W35]		kW / -	3,20/3,64	4,20/3,18	6,85/3,41	7,00/3,40	
Heizleistung / COP [A2/W55]		kW / -	3,20/2,19	4,10/1,99	6,20/2,21	6,30/2,16	
Heizleistung / COP [A-7/W35]		kW / -	3,30/2,80	4,20/2,59	5,60/2,87	6,12/2,78	
Heizleistung / COP [A-7/W55]		kW / -	3,20/1,79	3,55/1,71	5,25/1,94	5,90/1,93	
Kühlleistung / EER [A35/W7]		kW / -	3,20/3,52	4,50/3,00	6,70/3,03	8,20/2,72	
Kühlleistung / EER [A35/W18]		kW / -	3,20/4,71	4,80/4,29	6,70/4,72	9,00/4,18	
Mittleres Klima, W35 / W55	Raumheizungs-Energieeffizienz ($\eta_{s,h}$)	%	200/136	200/136	193/130	193/130	
	SCOP Raumheizung		5,07/3,47	5,07/3,47	4,90/3,32	4,90/3,32	
	Raumheizungs-Energieeffizienzklasse ¹		A+++ / A++	A+++ / A++	A+++ / A++	A+++ / A++	
Innengerät			WH-SDC0305J3E5	WH-SDC0305J3E5	WH-SDC0709J3E5	WH-SDC0709J3E5	
Schalldruckpegel	Heizen / Kühlen	dB(A)	28/28	28/28	30/30	30/31	
Abmessungen	H x B x T	mm	892 x 500 x 340	892 x 500 x 340	892 x 500 x 340	892 x 500 x 340	
Nettogewicht		kg	42	42	42	42	
Wasserseitiger Anschluss		Zoll	R 1 1/4	R 1 1/4	R 1 1/4	R 1 1/4	
Hocheffizienzpumpe	Drehzahlstufen		variabel	variabel	variabel	variabel	
	Leistungsaufnahme (min. / max.)	W	30/100	33/106	34/114	40/120	
Warmwasservolumenstrom [A7/W35, $\Delta T = 5$ K]		l/min	9,2	14,3	20,1	25,8	
Leistung des E-Heizstabs		kW	3	3	3	3	
Empfohlene Absicherung		A	15/30	15/30	15/30	15/30	
Empfohlener Kabelquerschnitt für Netzanschluss 1 / 2		mm ²	3 x 1,5 / 3 x 1,5	3 x 1,5 / 3 x 1,5	3 x 2,5 / 3 x 1,5	3 x 2,5 / 3 x 1,5	
Außengerät			WH-UD03JE5	WH-UD05JE5	WH-UD07JE5	WH-UD09JE5-1	
Schallleistungspegel Heizen (unabhängiges Prüflabor) ²	A7/W55, Normal/Flüster 3	dB	55,8/49,1	59,9/54,4	62,2/59,6	65,5/60,4	
Schallleistungspegel ³	Heizen	dB(A)	55	55	59	59	
Abmessungen	H x B x T	mm	622 x 824 x 298	622 x 824 x 298	795 x 875 x 320	795 x 875 x 320	
Nettogewicht		kg	37	37	61	61	
Vorgefüllte Kältemittelmenge (R32) / CO ₂ -Äquivalent		kg / t	0,9/0,608	0,9/0,608	1,27/0,857	1,27/0,857	
Leitungsanschlüsse	Flüssigkeitsl. / Heißgasl.	mm (Zoll)	6,35 (1/4) / 12,70 (1/2)	6,35 (1/4) / 12,70 (1/2)	6,35 (1/4) / 15,88 (5/8)	6,35 (1/4) / 15,88 (5/8)	
Leitungslänge (min. - max.)		m	3 - 25	3 - 25	3 - 50	3 - 50	
Höhenunterschied IG/AG (max.)		m	20	20	30	30	
Vorgefüllte Leitungslänge		m	10	10	10	10	
Zus. Kältemittelfüllmenge		g/m	20	20	25	25	
Außentemperatur-Grenzwerte (min. / max.)	Heizen	°C	-20/+35	-20/+35	-20/+35	-20/+35	
	Kühlen	°C	+10/+43	+10/+43	+10/+43	+10/+43	
Wasseraustrittstemperatur (min. / max.)	Heizen	°C	20 / 60	20 / 60	20 / 60	20 / 60	
	Kühlen	°C	5 / 20	5 / 20	5 / 20	5 / 20	

1) Skala von A+++ bis D. 2) Schallleistungspegel des Außengeräts bei A7/W55 im Normalbetrieb bzw. im „Flüsterbetrieb 3“ ermittelt durch ein unabhängiges Prüflabor. 3) Schallleistungspegel des Außengeräts bei +7 °C Außentemperatur gemäß EU-Verordnungen 811/2013 und 813/2013 sowie EN12102-1:2017.

EER-/COP-Werte werden in Übereinstimmung mit EN14511 berechnet.

Zubehör	
PAW-TD20C1E5-1	Edelstahl Warmwasserspeicher, 200 Liter
PAW-TD30C1E5-1	Edelstahl Warmwasserspeicher, 300 Liter
PAW-TA20C1E5STD	Emailierter Warmwasserspeicher, 200 Liter
PAW-TA30C1E5STD	Emailierter Warmwasserspeicher, 300 Liter
PAW-3WYVLV-HW	3-Wege-Ventil für Warmwasserspeicher
CZ-NV1	3-Wege-Umschaltventil-Set für Einbau in Hydromodule der J- und H-Generation

Zubehör	
PAW-BTANK50L-2	Pufferspeicher, 50 l
CZ-TAW1B	Interface für Internet-Steuerung mit Aquarea Smart Cloud
CZ-TAW1-CBL	10-m-Verlängerungskabel für CZ-TAW1B
CZ-NS4P	Zusatzplatine für erweiterte Reglerfunktionalität
PAW-A2W-RTWIRED	Raumthermostat
PAW-A2W-RTWIRELESS	Funk-Raumthermostat mit LCD-Anzeige

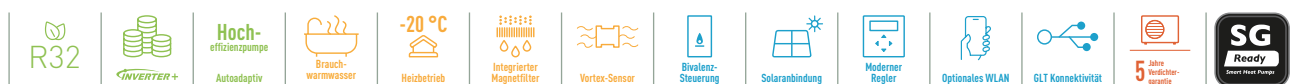

Internet-Steuerung: Optional. SG-Ready: Zur Erfüllung der Netzdienlichkeit muss das Zubehör CZ-NS4P mit der jeweiligen Panasonic Wärmepumpe erworben und installiert werden.

Aquarea LT | Splitsysteme | Generation „H“ | Heizen und Kühlen | SDC | dreiphasig | R410A

Energieeffizienz: Energieeffizienzklasse A+++ bei 35 °C Vorlauftemperatur für Raumheizung // Hocheffizienzpumpe mit Drehzahlregelung // Integrierter Strömungswächter

Flexibilität: Optionaler Magnetfilter für Wasserkreislauf

Komfort: Einsatzbereich im Heizbetrieb bis -20 °C

Regelung: Optionale Zusatzplatine für erweiterte Funktionen (z. B. Steuerung von zwei Heizkreisen, Bivalentsteuerung, Smart-Grid-Anschluss und vieles mehr)

Konnektivität: Optionale Einbindung in Aquarea Smart & Service Cloud sowie GLT-Systeme möglich



011-1W0515



				Dreiphasig (400 V / 50 Hz)		
Set				KIT-WC09H3E8	KIT-WC12H9E8	KIT-WC16H9E8
Heizleistung / COP (A7/W35)		kW / -		9,00/4,84	12,00/4,74	16,00/4,28
Heizleistung / COP (A7/W55)		kW / -		9,00/2,94	12,00/2,93	14,50/2,72
Heizleistung / COP (A2/W35)		kW / -		9,00/3,59	11,40/3,44	13,00/3,28
Heizleistung / COP (A2/W55)		kW / -		8,80/2,23	9,10/2,23	9,80/2,21
Heizleistung / COP (A-7/W35)		kW / -		9,00/2,85	10,00/2,73	11,40/2,57
Heizleistung / COP (A-7/W55)		kW / -		7,90/2,05	8,20/1,95	9,00/1,85
Kühlleistung / EER (A35/W7)		kW / -		7,00/3,17	10,00/2,85	12,20/2,56
Kühlleistung / EER (A35/W18)		kW / -		7,00/4,67	10,00/4,26	12,20/4,12
Mittleres Klima, W35 / W55	Raumheizungs-Energieeffizienz ($\eta_{s,h}$)	%		190/133	190/134	190/130
	SCOP Raumheizung			4,81/3,41	4,82/3,42	4,82/3,33
	Raumheizungs-Energieeffizienzklasse ¹			A+++ / A++	A+++ / A++	A+++ / A++
Innengerät				WH-SDC09H3E8	WH-SDC12H9E8	WH-SDC16H9E8
Schalldruckpegel	Heizen / Kühlen	dB(A)		33/33	33/33	33/33
Abmessungen	H x B x T	mm		892 x 500 x 340	892 x 500 x 340	892 x 500 x 340
Nettogewicht		kg		43	44	45
Wasserseitiger Anschluss		Zoll		R 1 1/4	R 1 1/4	R 1 1/4
Hocheffizienzpumpe	Drehzahlstufen			variabel	variabel	variabel
	Leistungsaufnahme (min. / max.)	W		32/102	34/110	30/105
Warmwasservolumenstrom (A7/W35, $\Delta T = 5$ K)		l/min		25,8	34,4	45,9
Leistung des E-Heizstabs		kW		3	9	9
Empfohlene Absicherung		A		15/30	15/30	15/30
Empfohlener Kabelquerschnitt für Netzanschluss 1 / 2		mm		5 x 1,5 / 5 x 1,5	5 x 1,5 / 5 x 1,5	5 x 1,5 / 5 x 1,5
Außengerät				WH-UD09HE8	WH-UD12HE8	WH-UD16HE8
Schallleistungspegel Heizen (unabhängiges Prüflabor) ²	A7/W35, Normal/Flüster 3	dB		61/58	64/61	68/n n v ³
	A7/W55, Normal/Flüster 3	dB		66/63	68/65	69/n n v ³
Schallleistungspegel ⁴	Heizen	dB(A)		65	65	65
Abmessungen	H x B x T	mm		1340 x 900 x 320	1340 x 900 x 320	1340 x 900 x 320
Nettogewicht		kg		107	107	107
Vorgefüllte Kältemittelmenge (R410A) / CO ₂ -Äquivalent		kg / t		2,55/5,324	2,55/5,324	2,55/5,324
Leitungsanschlüsse	Flüssigkeitsl. / Heißgasl.	mm (Zoll)		9,52 (3/8) / 15,88 (5/8)	9,52 (3/8) / 15,88 (5/8)	9,52 (3/8) / 15,88 (5/8)
Leitungslänge (min. - max.)		m		3 - 30	3 - 30	3 - 30
Höhenunterschied IG/AG (max.)		m		20	20	20
Vorgefüllte Leitungslänge		m		10	10	10
Zus. Kältemittelfüllmenge		g/m		50	50	50
Außentemperatur-Grenzwerte (min. / max.)	Heizen	°C		-20/+35	-20/+35	-20/+35
	Kühlen	°C		+16/+43	+16/+43	+16/+43
Wasseraustrittstemperatur (min. / max.)	Heizen	°C		20 / 55	20 / 55	20 / 55
	Kühlen	°C		5 / 20	5 / 20	5 / 20

1) Skala von A+++ bis D. 2) Schallleistungspegel des Außengeräts bei A7/W55 im Normalbetrieb bzw. im „Flüsterbetrieb 3“ ermittelt durch ein unabhängiges Prüflabor. 3) Angaben waren bei Drucklegung noch nicht verfügbar. 4) Schallleistungspegel des Außengeräts bei +7 °C Außentemperatur gemäß EU-Verordnungen 811/2013 und 813/2013 sowie EN12102-1:2017.

EER-/COP-Werte werden in Übereinstimmung mit EN14511 berechnet.

Zubehör	
PAW-TD20C1E5-1	Edelstahl Warmwasserspeicher, 200 Liter
PAW-TD30C1E5-1	Edelstahl Warmwasserspeicher, 300 Liter
PAW-TA20C1E5STD	Emaillierter Warmwasserspeicher, 200 Liter
PAW-TA30C1E5STD	Emaillierter Warmwasserspeicher, 300 Liter
PAW-3WYVLV-HW	3-Wege-Ventil für Warmwasserspeicher
CZ-NSV1	3-Wege-Umschaltventil-Set für Einbau in Hydromodule der J- und H-Generation

Zubehör	
PAW-BTANK50L-2	Pufferspeicher, 50 l
CZ-TAW1B	Interface für Internet-Steuerung mit Aquarea Smart Cloud
CZ-TAW1-CBL	10-m-Verlängerungskabel für CZ-TAW1B
CZ-NS4P	Zusatzplatine für erweiterte Reglerfunktionalität
PAW-A2W-MGTFILTER	Magnetfilter für Wasserkreislauf
PAW-A2W-RTWIRED	Raumthermostat
PAW-A2W-RTWIRELESS	Funk-Raumthermostat mit LCD-Anzeige

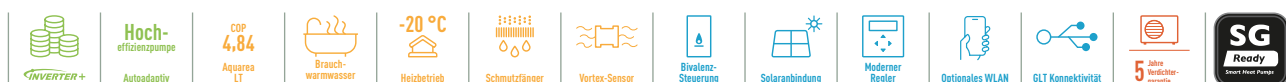

Internet-Steuerung: Optional. SG-Ready: Zur Erfüllung der Netzdienstlichkeit muss das Zubehör CZ-NS4P mit der jeweiligen Panasonic Wärmepumpe erworben und installiert werden.

Aquarea LT | Monoblocke | Generation „J“ | Heizen und Kühlen | MDC | einphasig | R32

Energieeffizienz: Energieeffizienzklasse A+++ bei 35 °C Vorlauftemperatur für Raumheizung // Hocheffizienzpumpe mit Drehzahlregelung // Integrierter Strömungswächter

Flexibilität: Integrierter Magnetfilter // Integriertes 6-Liter-Ausdehnungsgefäß

Komfort: Einsatzbereich im Heizbetrieb bis -20 °C // Heizkurve bis -20 °C einstellbar // Wasservorlauftemperaturen bis 60 °C // Einsatzbereich im Kühlbetrieb bis +10 °C

Regelung: Optionale Zusatzplatine für erweiterte Funktionen (z. B. Steuerung von zwei Heizkreisen, Bivalentsteuerung, Smart-Grid-Anschluss und vieles mehr)

Konnektivität: Optionale Einbindung in Aquarea Smart & Service Cloud sowie GLT-Systeme möglich

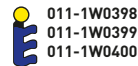

011-1W0398
011-1W0399
011-1W0400



BFA-
förderfähig



ErP 55 °C
Skala von
A+++ bis D



ErP 35 °C
Skala von
A+++ bis D



Einphasig (230 V / 50 Hz)

Außengerät			WH-MDC05J3E5	WH-MDC07J3E5	WH-MDC09J3E5
Heizleistung / COP (A7/W35)		kW / -	5,00/5,08	7,00/4,76	9,00/4,48
Heizleistung / COP (A7/W55)		kW / -	5,00/3,01	7,00/2,82	8,95/2,78
Heizleistung / COP (A2/W35)		kW / -	5,00/3,57	7,00/3,40	7,45/3,13
Heizleistung / COP (A2/W55)		kW / -	5,00/2,27	6,30/2,16	7,00/2,12
Heizleistung / COP (A-7/W35)		kW / -	5,00/2,78	6,80/2,81	7,50/2,63
Heizleistung / COP (A-7/W55)		kW / -	5,00/1,85	6,30/1,86	7,00/1,80
Kühlleistung / EER (A35/W7)		kW / -	5,00/3,31	7,00/3,06	9,00/2,71
Kühlleistung / EER (A35/W18)		kW / -	5,00/5,05	7,00/4,73	9,00/4,25
Mittleres Klima, W35 / W55	Raumheizungs-Energieeffizienz ($\eta_{s,h}$)	%	202/142	193/130	193/130
	SCOP Raumheizung		5,12/3,63	4,90/3,32	4,90/3,32
	Raumheizungs-Energieeffizienzklasse ¹		A+++/A++	A+++/A++	A+++/A++
Schallleistungspegel Heizen (unabhängiges Prüflabor) ²	A7/W55, Normal/Flüster 3	dB	60/56	61/58	65/59
Schallleistungspegel ³	Heizen	dB(A)	59	59	59
Abmessungen	H x B x T	mm	865 x 1283 x 320	865 x 1283 x 320	865 x 1283 x 320
Nettogewicht		kg	99	104	104
Vorgefüllte Kältemittelmenge (R32) / CO ₂ -Äquivalent ⁴		kg / t	1,3/0,878	1,3/0,878	1,3/0,878
Wasserseitiger Anschluss		Zoll	R 1 1/4	R 1 1/4	R 1 1/4
Pumpe	Drehzahlstufen		variabel	variabel	variabel
	Leistungsaufnahme (min. / max.)	W	34/96	36/100	39/108
Warmwasservolumenstrom (A7/W35, $\Delta T = 5$ K)		l/min	14,3	20,1	25,8
Leistung der Elektro-Zusatzheizung		kW	3	3	3
Leistungsaufnahme	Heizen	kW	0,985	1,47	2,01
	Kühlen	kW	1,51	2,29	3,32
Betriebs- und Anlaufstrom	Heizen	A	4,7	7,0	9,3
	Kühlen	A	7,0	10,5	14,7
Stromaufnahme 1		A	12	17	17
Stromaufnahme 2		A	13	13	13
Empfohlene Absicherung		A	30/15	30/15	30/16
Empfohlener Kabelquerschnitt für Netzanschluss 1 / 2		mm ²	3 x 1,5 / 3 x 1,5	3 x 2,5 / 3 x 1,5	3 x 2,5 / 3 x 1,5
Außentemperatur- Grenzwerte (min. / max.)	Heizen	°C	-20/35	-20/35	-20/35
	Kühlen	°C	10/43	10/43	10/43
Wasseraustrittstemperatur (min. / max.)	Heizen	°C	20/60	20/60	20/60
	Kühlen	°C	5/20	5/20	5/20

1) Skala von A+++ bis D. 2) Schallleistungspegel des Außengeräts bei A7/W35 bzw. A7/W55 jeweils im Normalbetrieb bzw. im „Flüsterbetrieb 3“ ermittelt durch ein unabhängiges Prüflabor. 3) Schallleistungspegel des Außengeräts bei +7 °C Außentemperatur gemäß EU-Verordnungen 811/2013 und 813/2013 sowie EN12102-1:2017. 4) WH-MDC-Modelle sind hermetisch abgeschlossen.

EER-/COP-Werte werden in Übereinstimmung mit EN14511 berechnet.

Zubehör	
PAW-TD20C1E5-1	Edelstahl Warmwasserspeicher, 200 Liter
PAW-TD30C1E5-1	Edelstahl Warmwasserspeicher, 300 Liter
PAW-TA20C1E5STD	Emailierter Warmwasserspeicher, 200 Liter
PAW-TA30C1E5STD	Emailierter Warmwasserspeicher, 300 Liter
PAW-TD20B8E3-2	Aquarea-Tank (emailiert), 185 l + 80 l
PAW-TD23B6E5	Aquarea-Tank (Edelstahl), 230 l + 60 l
PAW-3WYVLV-HW	3-Wege-Ventil für Warmwasserspeicher

Zubehör	
PAW-BTANK50L-2	Pufferspeicher, 50 l
CZ-TAW1B	Interface für Internet-Steuerung mit Aquarea Smart Cloud
CZ-TAW1-CBL	10-m-Verlängerungskabel für CZ-TAW1B
PAW-A2W-AFVLV	Frostschutzventil für Monoblocke (2 Ventile pro System erforderlich)
PAW-A2W-RTWIRED	Raumthermostat
PAW-A2W-RTWIRELESS	Funk-Raumthermostat mit LCD-Anzeige



Internet-Steuerung: Optional. SG-Ready: Zur Erfüllung der Netzdienlichkeit muss das Zubehör CZ-NS4P mit der jeweiligen Panasonic Wärmepumpe erworben und installiert werden.

NEU Aquarea T-CAP | Kombi-Hydrmodule | Generation „K“ | Heizen und Kühlen | AXC | dreiphasig | mit Fremdstromanode | R32

Energieeffizienz: Energieeffizienzklasse A+++ bei 35 °C Vorlauftemperatur für Raumheizung und A für Brauchwarmwasserbereitung // Hocheffizienzpumpe mit Drehzahlregelung // Edelstahl-Warmwasserspeicher mit U-Vacua™-Wärmedämmung // Integrierter Strömungswächter

Flexibilität: Kleine Stellfläche (599 x 602 mm) // Integrierter Magnetfilter

Komfort: Volle Heizleistung bis -20 °C // Einsatzbereich im Heizbetrieb bis -28 °C // Wasseraustrittstemperatur bis 60 °C bei -10 °C Außentemperatur

Regelung: Bedieneinheit mit optimierter Bedienoberfläche und Funktionalität⁵ (z. B. Steuerung von zwei Heizkreisen, Bivalenzsteuerung)

Konnektivität: Optionale Einbindung in Aquarea Smart & Service Cloud sowie GLT-Systeme möglich



				Dreiphasig (400 V / 50 Hz)	
Set (9-kW-E-Heizstab)		KIT-AXC09K9E8AN		KIT-AXC12K9E8AN	
Heizleistung / COP (A7/W35)	kW / -	9,00/5,03		12,10/4,84	
Heizleistung / COP (A7/W55)	kW / -	-/-		-/-	
Heizleistung / COP (A2/W35)	kW / -	9,00/3,69		12,00/3,44	
Heizleistung / COP (A2/W55)	kW / -	-/-		-/-	
Heizleistung / COP (A-7/W35)	kW / -	-/-		-/-	
Heizleistung / COP (A-7/W55)	kW / -	-/-		-/-	
Kühlleistung / EER (A35/W7)	kW / -	8,80/3,11		10,70/2,68	
Kühlleistung / EER (A35/W18)	kW / -	-/-		-/-	
Mittleres Klima, W35 / W55	Raumheizungs-Energieeffizienz ($\eta_{s,h}$)	%		195/140	
	SCOP Raumheizung	4,96/3,57		4,96/3,57	
	Raumheizungs-Energieeffizienzklasse ¹	A+++ / A++		A+++ / A++	
Innengerät (9-kW-E-Heizstab)		WH-ADC0912K9E8AN		WH-ADC0912K9E8AN	
Schalldruckpegel	Heizen / Kühlen	dB(A)		33/33	
Abmessungen	H x B x T	mm		1642 x 599 x 602	
Nettogewicht		kg		101	
Wasserseitiger Anschluss		Zoll		R 1 1/4	
Hocheffizienzpumpe	Drehzahlstufen	variabel		variabel	
	Leistungsaufnahme (min. / max.)	W		- / 145	
Warmwasservolumenstrom (A7/W35, $\Delta T = 5$ K)		l/min		25,8	
Speichervolumen		l		185	
Max. Brauchwarmwassertemperatur		°C		65	
Material der Speicherinnenseite		Rostfreier Stahl		Rostfreier Stahl	
Lastprofil gem. EN16147		l		l	
Mittleres Klima	Warmwasserbereitungs-Energieeffizienz (n_{wh})	%		112	
	SCOP Warmwasserbereitung	2,80		2,80	
	Warmwasserbereitungs-Energieeffizienzklasse ²	A		A	
Außengerät		WH-UXZ09KE8		WH-UXZ12KE8	
Schallleistungspegel ³	Heizen	dB(A)		65	
Abmessungen / Nettogewicht	H x B x T	mm / kg		1340 x 900 x 320 / 88	
Vorgefüllte Kältemittelmenge (R32) / CO ₂ -Äquivalent		kg / t		1,60 / 1,08	
Leitungsanschlüsse	Flüssigkeitsl. / Heißgasl.	mm [Zoll]		6,35 (1/4) / 12,70 (1/2)	
Leitungslänge (min. – max.) / Höhenunterschied IG/AG (max.)		m / m		3 – 30 / 20	
Vorgefüllte Leitungslänge / Zusätzliche Füllmenge		m / g/m		10 / 30	
Außentemperatur-Grenzwerte (min./max.)	Heizen	°C		-28 / +35	
	Kühlen	°C		+10 / +43	
Wasseraustrittstemperatur (min./max.)	Heizen	°C		20 / 60	
	Kühlen	°C		5 / 20	
Elektrodaten		9-kW-E-Heizstab		9-kW-E-Heizstab	
Leistung des E-Heizstabs		kW		9,00	
Empfohlene Absicherung		A		-/-	
Empfohlener Kabelquerschnitt (min.) für Netzanschluss 1 / 2 ⁴		mm ²		-/-	

1) Skala von A+++ bis D. 2) Skala von A+ bis F. 3) Schallleistungspegel des Außengeräts bei +7 °C Außentemperatur gemäß EU-Verordnungen 811/2013 und 813/2013 sowie EN12102-1:2017. 4) Örtlich geltende Vorschriften beachten. 5) Für bestimmte Funktionen ist optionales Zubehör (CZ-NS5P) erforderlich.

EER-/COP-Werte werden in Übereinstimmung mit EN14511 berechnet.

Dieses Produkt erfüllt die Richtlinie 98/93/EC des Rates über die Qualität von Wasser für den menschlichen Gebrauch in der durch die Richtlinie 2015/1787/EU geänderten Fassung. Die Lebensdauer des Produkts kann bei Verwendung von Grundwasser wie z. B. Brunnenwasser, von Leitungswasser, welches Salze oder andere Verunreinigungen enthält, und von Wasser mit saurer Qualität nicht gewährleistet werden. Durch Verwendung solcher Wasserqualitäten entstehende Wartungs- und Gewährleistungskosten liegen in der Verantwortung des Kunden.

Zubehör	
CZ-RTW1	Zusätzliche Bedieneinheit für Geräte der K- und L-Generation
CZ-TAW1B	Interface für Internet-Steuerung mit Aquarea Smart Cloud
CZ-TAW1-CBL	10-m-Verlängerungskabel für CZ-TAW1B

Zubehör	
CZ-NS5P	Zusatzplatine für erweiterte Reglerfunktionalität
PAW-A2W-RTWIRED	Raumthermostat
PAW-A2W-RTWIRELESS	Funk-Raumthermostat mit LCD-Anzeige



Internet-Steuerung: Optional. SG-Ready: Zur Erfüllung der Netzdienstlichkeit muss das Zubehör CZ-NS5P mit der jeweiligen Panasonic Wärmepumpe erworben und installiert werden.

Aquarea T-CAP | Kombi-Hydromodule | Generation „H“ | Heizen und Kühlen | AXC | dreiphasig | R410A

Energieeffizienz: Energieeffizienzklasse A+++ bei 35 °C Vorlauftemperatur für Raumheizung und A für Brauchwarmwasserbereitung // Hocheffizienzpumpe mit Drehzahlregelung // Edelstahl-Warmwasserspeicher mit U-Vacua™-Wärmedämmung // Integrierter Strömungswächter

Flexibilität: Optionaler Magnetfilter für Wasserkreislauf

Komfort: Volle Heizleistung bis -20 °C // Einsatzbereich im Heizbetrieb bis -28 °C // Wasservorlauftemperaturen bis 60 °C

Regelung: Optionale Zusatzplatine für erweiterte Funktionen [z. B. Steuerung von zwei Heizkreisen, Bivalentsteuerung, Smart-Grid-Anschluss und vieles mehr]

Konnektivität: Optionale Einbindung in Aquarea Smart & Service Cloud sowie GLT-Systeme möglich



011-1W0510
011-1W0511



BAFA-
förderfähig



A++
ErP 55 °C
Skala von
A+++ bis D

A+++
ErP 35 °C
Skala von
A+++ bis D

A
Brauchwarm-
wasser
Skala von A+ bis F

Dreiphasig (400 V / 50 Hz)

Set			KIT-AXC09HE8	KIT-AXC12HE8	KIT-AXC16HE8
Heizleistung / COP [A7/W35]	kW / -		9,00/4,84	12,00/4,74	16,00/4,28
Heizleistung / COP [A7/W55]	kW / -		9,00/2,94	12,00/2,88	16,00/2,71
Heizleistung / COP [A2/W35]	kW / -		9,00/3,59	12,00/3,44	16,00/3,10
Heizleistung / COP [A2/W55]	kW / -		9,00/2,21	12,00/2,19	16,00/2,13
Heizleistung / COP [A-7/W35]	kW / -		9,00/2,85	12,00/2,72	16,00/2,49
Heizleistung / COP [A-7/W55]	kW / -		9,00/2,02	12,00/1,92	16,00/1,86
Kühlleistung / EER [A35/W7]	kW / -		7,00/3,17	10,00/2,81	12,20/2,57
Kühlleistung / EER [A35/W18]	kW / -		7,00/5,19	10,00/5,13	12,20/3,49
Mittleres Klima, W35 / W55	Raumheizungs-Energieeffizienz ($\eta_{h,h}$)	%	181/130	170/130	160/125
	SCOP Raumheizung		4,59/3,32	4,32/3,32	4,08/3,20
	Raumheizungs-Energieeffizienzklasse ¹		A+++ / A++	A++ / A++	A++ / A++
Innengerät			WH-ADC0916H9E8	WH-ADC0916H9E8	WH-ADC0916H9E8
Schalldruckpegel	Heizen / Kühlen	dB(A)	33/33	33/33	33/33
Abmessungen	H x B x T	mm	1800x598x717	1800x598x717	1800x598x717
Nettogewicht		kg	126	126	126
Wasserseitiger Anschluss		Zoll	R 1 1/4	R 1 1/4	R 1 1/4
Hocheffizienzpumpe	Drehzahlstufen		variabel	variabel	variabel
	Leistungsaufnahme (min. / max.)	W	36/152	36/152	36/152
Warmwasservolumenstrom [A7/W35, $\Delta T = 5$ K]		l/min	25,8	34,4	45,9
Leistung des E-Heizstabs		kW	9	9	9
Empfohlene Absicherung		A	16/16	16/16	16/16
Empfohlener Kabelquerschnitt für Netzanschluss 1 / 2		mm ²	5x1,5 / 5x1,5	5x1,5 / 5x1,5	5x1,5 / 5x1,5
Speichervolumen		l	185	185	185
Max. Brauchwarmwassertemperatur		°C	65	65	65
Material der Speicherinnenseite			Rostfreier Stahl	Rostfreier Stahl	Rostfreier Stahl
Lastprofil gem. EN16147			l	l	l
Mittleres Klima	Warmwasserbereitungs-Energieeffizienz ($\eta_{w,h}$)	%	95	95	91
	SCOP Warmwasserbereitung		2,37	2,37	2,27
	Warmwasserbereitungs-Energieeffizienzklasse ²		A	A	A
Außengerät			WH-UX09HE8	WH-UX12HE8	WH-UX16HE8
Schallleistungspegel Heizen (unabhängiges Prüflabor) ³	A7/W35, Normal/Flüster 3	dB	60/57	62/59	64/61
	A7/W55, Normal/Flüster 3	dB	64/62	66/64	68/65
Schallleistungspegel ⁴	Heizen	dB(A)	65	65	67
Abmessungen / Nettogewicht	H x B x T	mm / kg	1340x900x320/108	1340x900x320/108	1340x900x320/118
Vorgefüllte Kältemittelmenge [R410A] / CO ₂ -Äquivalent		kg / t	2,85/5,951	2,85/5,951	2,90/6,055
Leistungsanschlüsse	Flüssigkeitsl. / Heißgasl.	mm (Zoll)	9,52 (3/8) / 15,88 (5/8)	9,52 (3/8) / 15,88 (5/8)	9,52 (3/8) / 15,88 (5/8)
Leitungslänge (min. - max.) / Höhenunterschied IG/AG (max.)		m / m	3 - 30/20	3 - 30/20	3 - 30/20
Vorgefüllte Leitungslänge / Zusätzliche Füllmenge		m / g/m	10/50	10/50	10/50
Außentemperatur-Grenzwerte (min. / max.)	Heizen	°C	-28/+35	-28/+35	-28/+35
	Kühlen	°C	+16 / +43	+16 / +43	+16 / +43
Wasseraustrittstemperatur (min. / max.)	Heizen	°C	20 / 60	20 / 60	20 / 60
	Kühlen	°C	5 / 20	5 / 20	5 / 20

1) Skala von A+++ bis D. 2) Skala von A+ bis F. 3) Schallleistungspegel des Außengeräts bei A7/W55 im Normalbetrieb bzw. im „Flüsterbetrieb 3“ ermittelt durch ein unabhängiges Prüflabor. 4) Schallleistungspegel des Außengeräts bei +7 °C Außentemperatur gemäß EU-Verordnungen 811/2013 und 813/2013 sowie EN12102-1:2017.

EER-/COP-Werte werden in Übereinstimmung mit EN14511 berechnet.

Dieses Produkt erfüllt die Richtlinie 98/93/EC des Rates über die Qualität von Wasser für den menschlichen Gebrauch in der durch die Richtlinie 2015/1787/EU geänderten Fassung. Die Lebensdauer des Produkts kann bei Verwendung von Grundwasser wie z. B. Brunnenwasser, von Leitungswasser, welches Salze oder andere Verunreinigungen enthält, und von Wasser mit saurer Qualität nicht gewährleistet werden. Durch Verwendung solcher Wasserqualitäten entstehende Wartungs- und Gewährleistungskosten liegen in der Verantwortung des Kunden.

Zubehör	
PAW-ADC-PREKIT-1	Anschluss-Montagesatz für Kombi-Hydromodule
CZ-TAW1B	Interface für Internet-Steuerung mit Aquarea Smart Cloud
CZ-TAW1-CBL	10-m-Verlängerungskabel für CZ-TAW1B
CZ-NS4P	Zusatzplatine für erweiterte Reglerfunktionalität

Zubehör	
PAW-A2W-MGTFILTER	Magnetfilter für Wasserkreislauf
PAW-A2W-RTWIRED	Raumthermostat
PAW-A2W-RTWIRELESS	Funk-Raumthermostat mit LCD-Anzeige



Internet-Steuerung: Optional. SG-Ready: Zur Erfüllung der Netzdienlichkeit muss das Zubehör CZ-NS4P mit der jeweiligen Panasonic Wärmepumpe erworben und installiert werden.

Aquarea T-CAP | Kombi-Hydromodule | Generation „H“ | Heizen und Kühlen | AQC (SuperQuiet) | dreiphasig | R410A

Energieeffizienz: Energieeffizienzklasse A+++ bei 35 °C Vorlauftemperatur für Raumheizung und A für Brauchwarmwasserbereitung // Hocheffizienzpumpe mit Drehzahlregelung // Edelstahl-Warmwasserspeicher mit U-Vacua™-Wärmedämmung // Integrierter Strömungswächter

Flexibilität: Optionaler Magnetfilter für Wasserkreislauf

Komfort: Sehr niedrige Schallpegel // Volle Heizleistung bis -20 °C // Einsatzbereich im Heizbetrieb bis -28 °C // Wasservorlauftemperaturen bis 60 °C

Regelung: Optionale Zusatzplatine für erweiterte Funktionen (z. B. Steuerung von zwei Heizkreisen, Bivalenzsteuerung, Smart-Grid-Anschluss und vieles mehr)

Konnektivität: Optionale Einbindung in Aquarea Smart & Service Cloud sowie GLT-Systeme möglich



BAFA-förderfähig

ErP 55 °C Skala von A+++ bis D

ErP 35 °C Skala von A+++ bis D

Brauchwarmwasser Skala von A+ bis F

Dreiphasig (400 V / 50 Hz)					
Set		KIT-AQC09HE8	KIT-AQC12HE8	KIT-AQC16HE8	
Heizleistung / COP [A7/W35]	kW / -	9,00/4,84	12,00/4,74	16,00/4,28	
Heizleistung / COP [A7/W55]	kW / -	9,00/2,94	12,00/2,88	16,00/2,71	
Heizleistung / COP [A2/W35]	kW / -	9,00/3,59	12,00/3,44	16,00/3,10	
Heizleistung / COP [A2/W55]	kW / -	9,00/2,21	12,00/2,19	16,00/2,13	
Heizleistung / COP [A-7/W35]	kW / -	9,00/2,85	12,00/2,72	16,00/2,49	
Heizleistung / COP [A-7/W55]	kW / -	9,00/2,02	12,00/1,92	16,00/1,86	
Kühlleistung / EER [A35/W7]	kW / -	7,00/3,17	10,00/2,81	12,20/2,57	
Kühlleistung / EER [A35/W18]	kW / -	7,00/5,19	10,00/5,13	12,20/3,49	
Mittleres Klima, W35 / W55	Raumheizungs-Energieeffizienz ($\eta_{s,h}$)	%	181/130	170/130	160/125
	SCOP Raumheizung		4,59/3,32	4,32/3,32	4,08/3,20
	Raumheizungs-Energieeffizienzklasse ¹		A+++ / A++	A++ / A++	A++ / A++
Innengerät		WH-ADC0916H9E8	WH-ADC0916H9E8	WH-ADC0916H9E8	
Schalldruckpegel	Heizen / Kühlen	dB(A)	33/33	33/33	
Abmessungen	H x B x T	mm	1800x598x717	1800x598x717	
Nettogewicht		kg	126	126	
Wasserseitiger Anschluss		Zoll	R 1 1/4	R 1 1/4	
Hocheffizienzpumpe	Drehzahlstufen		variabel	variabel	
	Leistungsaufnahme (min. / max.)	W	36/152	36/152	36/152
Warmwasservolumenstrom [A7/W35, $\Delta T = 5 K$]		l/min	25,8	34,4	45,9
Leistung des E-Heizstabs		kW	9	9	9
Empfohlene Absicherung		A	16/16	16/16	16/16
Empfohlener Kabelquerschnitt für Netzanschluss 1 / 2		mm ²	5 x 1,5 / 5 x 1,5	5 x 1,5 / 5 x 1,5	5 x 1,5 / 5 x 1,5
Speichervolumen		l	185	185	185
Max. Brauchwarmwassertemperatur		°C	65	65	65
Material der Speicherinnenseite			Rostfreier Stahl	Rostfreier Stahl	Rostfreier Stahl
Lastprofil gem. EN16147			l	l	l
Mittleres Klima	Warmwasserbereitungs-Energieeffizienz ($\eta_{w,h}$)	%	95	95	91
	SCOP Warmwasserbereitung		2,37	2,37	2,27
	Warmwasserbereitungs-Energieeffizienzklasse ²		A	A	A
Außengerät		WH-UQ09HE8	WH-UQ12HE8	WH-UQ16HE8	
Schallleistungspegel Heizen (unabhängiges Prüflabor) ³	A7/W35, Normal/Flüster 3	dB	57/50	59/52	62/55
	A7/W55, Normal/Flüster 3	dB	58/55	61/54	62/58
Schallleistungspegel ⁴	Heizen	dB(A)	58	58	62
Abmessungen / Nettogewicht	H x B x T	mm / kg	1410 x 1283 x 320 / 151	1410 x 1283 x 320 / 151	1410 x 1283 x 320 / 161
Vorgefüllte Kältemittelmenge [R410A] / CO ₂ -Äquivalent		kg / t	2,85/5,951	2,85/5,951	2,99/6,243
Leistungsanschlüsse	Flüssigkeitstl. / Heißgasl.	mm [Zoll]	9,52 [3/8] / 15,88 [5/8]	9,52 [3/8] / 15,88 [5/8]	9,52 [3/8] / 15,88 [5/8]
Leitungslänge [min. - max.] / Höhenunterschied IG/AG [max.]		m / m	3 - 30/20	3 - 30/20	3 - 30/20
Vorgefüllte Leitungslänge / Zusätzliche Füllmenge		m / g/m	10/50	10/50	10/50
Außentemperatur-Grenzwerte [min. / max.]	Heizen	°C	-28/+35	-28/+35	-28/+35
	Kühlen	°C	+16 / +43	+16 / +43	+16 / +43
Wasseraustrittstemperatur [min. / max.]	Heizen	°C	20/ 60	20/ 60	20/ 60
	Kühlen	°C	5/20	5/20	5/20

1) Skala von A+++ bis D. 2) Skala von A+ bis F. 3) Schallleistungspegel des Außengeräts bei A7/W55 im Normalbetrieb bzw. im „Flüsterbetrieb 3“ ermittelt durch ein unabhängiges Prüflabor. 4) Schallleistungspegel des Außengeräts bei +7 °C Außentemperatur gemäß EU-Verordnungen 811/2013 und 813/2013 sowie EN12102-1:2017.

EER-/COP-Werte werden in Übereinstimmung mit EN14511 berechnet.

Dieses Produkt erfüllt die Richtlinie 98/93/EC des Rates über die Qualität von Wasser für den menschlichen Gebrauch in der durch die Richtlinie 2015/1787/EU geänderten Fassung. Die Lebensdauer des Produkts kann bei Verwendung von Grundwasser wie z. B. Brunnenwasser, von Leitungswasser, welches Salze oder andere Verunreinigungen enthält, und von Wasser mit saurer Qualität nicht gewährleistet werden. Durch Verwendung solcher Wasserqualitäten entstehende Wartungs- und Gewährleistungskosten liegen in der Verantwortung des Kunden.

Zubehör	
PAW-ADC-PREKIT-1	Anschluss-Montagesatz für Kombi-Hydromodule
CZ-TAW1B	Interface für Internet-Steuerung mit Aquarea Smart Cloud
CZ-TAW1-CBL	10-m-Verlängerungskabel für CZ-TAW1B
CZ-NS4P	Zusatzplatine für erweiterte Reglerfunktionalität

Zubehör	
PAW-A2W-MGTFILTER	Magnetfilter für Wasserkreislauf
PAW-A2W-RTWIRED	Raumthermostat
PAW-A2W-RTWIRELESS	Funk-Raumthermostat mit LCD-Anzeige

Internet-Steuerung: Optional. SG-Ready: Zur Erfüllung der Netzdienlichkeit muss das Zubehör CZ-NS4P mit der jeweiligen Panasonic Wärmepumpe erworben und installiert werden.

NEU Aquarea T-CAP | Splitsysteme | Generation „K“ | Heizen und Kühlen | SXC | dreiphasig | R32

Energieeffizienz: Energieeffizienzklasse A+++ bei 35 °C Vorlauftemperatur für Raumheizung und A+ für Brauchwarmwasserbereitung // Hocheffizienzpumpe mit Drehzahlregelung // Integrierter Strömungswächter

Flexibilität: Integrierter Magnetfilter

Komfort: Volle Heizleistung bis -20 °C // Einsatzbereich im Heizbetrieb bis -28 °C // Wasseraustrittstemperatur bis 60 °C bei -10 °C Außentemperatur

Regelung: Bedieneinheit mit optimierter Bedienoberfläche und Funktionalität⁵ (z. B. Steuerung von zwei Heizkreisen, Bivalenzsteuerung)

Konnektivität: Optionale Einbindung in Aquarea Smart & Service Cloud sowie GLT-Systeme möglich



Vorläufige Angaben

Dreiphasig (400 V / 50 Hz)			
Set (9-kW-E-Heizstab)		KIT-WXC09K9E8	KIT-WXC12K9E8
Heizleistung / COP (A7/W35)	kW / -	9,00/5,03	12,10/4,84
Heizleistung / COP (A7/W55)	kW / -	n. n. v./n. n. v. ⁴	n. n. v./n. n. v. ⁴
Heizleistung / COP (A2/W35)	kW / -	9,00/3,69	12,00/3,44
Heizleistung / COP (A2/W55)	kW / -	n. n. v./n. n. v. ⁴	n. n. v./n. n. v. ⁴
Heizleistung / COP (A-7/W35)	kW / -	n. n. v./n. n. v. ⁴	n. n. v./n. n. v. ⁴
Heizleistung / COP (A-7/W55)	kW / -	n. n. v./n. n. v. ⁴	n. n. v./n. n. v. ⁴
Kühlleistung / EER (A35/W7)	kW / -	8,80/3,11	10,70/2,68
Kühlleistung / EER (A35/W18)	kW / -	n. n. v./n. n. v. ⁴	n. n. v./n. n. v. ⁴
Mittleres Klima, W35 / W55	Raumheizungs-Energieeffizienz ($\eta_{s,h}$)	%	195/140
	SCOP Raumheizung		4,96/3,57
	Raumheizungs-Energieeffizienzklasse ¹		A+++ / A++
Innengerät (9-kW-E-Heizstab)		WH-SXC09K9E8	WH-SXC12K9E8
Schalldruckpegel	Heizen / Kühlen	dB(A)	33/33
Abmessungen	H x B x T	mm	892x500x348
Nettogewicht		kg	—
Wasserseitiger Anschluss		Zoll	R 1 1/4
Hocheffizienzpumpe	Drehzahlstufen		variabel
	Leistungsaufnahme (min. / max.)	W	— / 145
Warmwasservolumenstrom (A7/W35, $\Delta T = 5$ K)		l/min	25,8
Außengerät		WH-UXZ09KE8	WH-UXZ12KE8
Schallleistungspegel ²	Heizen	dB(A)	65
Abmessungen	H x B x T	mm	1340x900x320
Nettogewicht		kg	88
Vorgefüllte Kältemittelmenge (R32) / CO ₂ -Äquivalent		kg / t	1,60/1,08
Leitungsanschlüsse	Flüssigkeitsl. / Heißgasl.	mm (Zoll)	6,35 (1/4) / 12,70 (1/2)
Leitungslänge (min./max.)		m	3 – 30
Höhenunterschied IG/AG (max.)		m	20
Vorgefüllte Leitungslänge		m	10
Zus. Kältemittelfüllmenge		g/m	30
Außentemperatur-Grenzwerte (min./max.)	Heizen	°C	-28 / +35
	Kühlen	°C	+10 / +43
Wasseraustrittstemperatur (min./max.)	Heizen	°C	20 / 60
	Kühlen	°C	5 / 20
Elektrodaten		9-kW-E-Heizstab	9-kW-E-Heizstab
Leistung des E-Heizstabs		kW	9,00
Empfohlene Absicherung		A	n. n. v./n. n. v. ⁴
Empfohlener Kabelquerschnitt (min.) für Netzanschluss 1 / 2 ³		mm ²	n. n. v./n. n. v. ⁴

1) Skala von A+++ bis D. 2) Schallleistungspegel des Außengeräts bei +7 °C Außentemperatur gemäß EU-Verordnungen 811/2013 und 813/2013 sowie EN12102-1:2017. 3) Örtlich geltende Vorschriften beachten. 4) Angaben waren bei Drucklegung noch nicht verfügbar. 5) Für bestimmte Funktionen ist optionales Zubehör (CZ-NS5P) erforderlich.

EER-/COP-Werte werden in Übereinstimmung mit EN14511 berechnet.

Zubehör	
CZ-RTW1	Zusätzliche Bedieneinheit für Geräte der K- und L-Generation
PAW-TD20C1E5-1	Edelstahl Warmwasserspeicher, 200 Liter
PAW-TD30C1E5-1	Edelstahl Warmwasserspeicher, 300 Liter
PAW-TA20C1E5STD	Emailierter Warmwasserspeicher, 200 Liter
PAW-TA30C1E5STD	Emailierter Warmwasserspeicher, 300 Liter
PAW-3WYVLV-HW	3-Wege-Ventil für Warmwasserspeicher
CZ-NV2	3-Wege-Umschaltventil-Set für Einbau in Hydromodule der K- und L-Generation

Zubehör	
PAW-BTANK50L-2	Pufferspeicher, 50 l
CZ-TAW1B	Interface für Internet-Steuerung mit Aquarea Smart Cloud
CZ-TAW1-CBL	10-m-Verlängerungskabel für CZ-TAW1B
CZ-NS5P	Zusatzplatine für erweiterte Reglerfunktionalität
PAW-A2W-RTWIRED	Raumthermostat
PAW-A2W-RTWIREDLESS	Funk-Raumthermostat mit LCD-Anzeige



Internet-Steuerung: Optional. SG-Ready: Zur Erfüllung der Netzdienlichkeit muss das Zubehör CZ-NS5P mit der jeweiligen Panasonic Wärmepumpe erworben und installiert werden.

Aquarea T-CAP | Splitsysteme | Generation „H“ | Heizen und Kühlen | SXC | dreiphasig | R410A

Energieeffizienz: Energieeffizienzklasse A+++ bei 35 °C Vorlauftemperatur für Raumheizung // Hocheffizienzpumpe mit Drehzahlregelung // Integrierter Strömungswächter

Flexibilität: Optionaler Magnetfilter für Wasserkreislauf

Komfort: Volle Heizleistung bis -20 °C // Einsatzbereich im Heizbetrieb bis -28 °C // Wasservorlauftemperaturen bis 60 °C

Regelung: Optionale Zusatzplatine für erweiterte Funktionen (z. B. Steuerung von zwei Heizkreisen, Bivalenzsteuerung, Smart-Grid-Anschluss und vieles mehr)

Konnektivität: Optionale Einbindung in Aquarea Smart & Service Cloud sowie GLT-Systeme möglich



011-1W0510
011-1W0511



BAFA-
förderfähig



A++
ErP 55 °C
Skala von
A+++ bis D

A+++
ErP 35 °C
Skala von
A+++ bis D



		Dreiphasig (400 V / 50 Hz)			
Set		KIT-WXC09H3E8	KIT-WXC12H9E8	KIT-WXC16H9E8	
Heizleistung / COP (A7/W35)	kW / -	9,00/4,84	12,00/4,74	16,00/4,28	
Heizleistung / COP (A7/W55)	kW / -	9,00/2,94	12,00/2,88	16,00/2,71	
Heizleistung / COP (A2/W35)	kW / -	9,00/3,59	12,00/3,44	16,00/3,10	
Heizleistung / COP (A2/W55)	kW / -	9,00/2,21	12,00/2,19	16,00/2,13	
Heizleistung / COP (A-7/W35)	kW / -	9,00/2,85	12,00/2,72	16,00/2,49	
Heizleistung / COP (A-7/W55)	kW / -	9,00/2,02	12,00/1,92	16,00/1,86	
Kühlleistung / EER (A35/W7)	kW / -	7,00/3,17	10,00/2,81	12,20/2,57	
Kühlleistung / EER (A35/W18)	kW / -	7,00/5,19	10,00/5,13	12,20/3,49	
Mittleres Klima, W35 / W55	Raumheizungs-Energieeffizienz ($\eta_{s,h}$)	%	181/130	170/130	160/125
	SCOP Raumheizung		4,59/3,32	4,32/3,32	4,08/3,20
	Raumheizungs-Energieeffizienzklasse ¹		A+++ / A++	A++ / A++	A++ / A++
Innengerät		WH-SXC09H3E8	WH-SXC12H9E8	WH-SXC16H9E8	
Schalldruckpegel	Heizen / Kühlen	dB(A)	33/33	33/33	33/33
Abmessungen	H x B x T	mm	892 x 500 x 340	892 x 500 x 340	892 x 500 x 340
Nettogewicht		kg	43	44	45
Wasserseitiger Anschluss		Zoll	R 1 1/4	R 1 1/4	R 1 1/4
Hocheffizienzpumpe	Drehzahlstufen		variabel	variabel	variabel
	Leistungsaufnahme (min. / max.)	W	32/102	34/110	30/105
Warmwasservolumenstrom (A7/W35, $\Delta T = 5$ K)		l/min	25,8	34,4	45,9
Leistung des E-Heizstabs		kW	3	9	9
Empfohlene Absicherung		A	16/16	16/16	16/16
Empfohlener Kabelquerschnitt für Netzanschluss 1 / 2		mm	5 x 1,5 / 3 x 1,5	5 x 1,5 / 5 x 1,5	5 x 1,5 / 5 x 1,5
Außengerät		WH-UX09HE8	WH-UX12HE8	WH-UX16HE8	
Schallleistungspegel Heizen (unabhängiges Prüflabor) ²	A7/W35, Normal/Flüster 3	dB	60/57	62/59	64/61
	A7/W55, Normal/Flüster 3	dB	64/62	66/64	68/65
Schallleistungspegel ³	Heizen	dB(A)	65	65	67
Abmessungen	H x B x T	mm	1340 x 900 x 320	1340 x 900 x 320	1340 x 900 x 320
Nettogewicht		kg	108	108	118
Vorgefüllte Kältemittelmenge (R410A) / CO ₂ -Äquivalent		kg / t	2,85/5,951	2,85/5,951	2,90/6,055
Leitungsanschlüsse	Flüssigkeitsl. / Heißgasl.	mm (Zoll)	9,52 (3/8) / 15,88 (5/8)	9,52 (3/8) / 15,88 (5/8)	9,52 (3/8) / 15,88 (5/8)
Leitungslänge (min. - max.)		m	3 - 30	3 - 30	3 - 30
Höhenunterschied IG/AG (max.)		m	20	20	20
Vorgefüllte Leitungslänge		m	10	10	10
Zus. Kältemittelfüllmenge		g/m	50	50	50
Außentemperatur-Grenzwerte (min. / max.)	Heizen	°C	-28 / +35	-28 / +35	-28 / +35
	Kühlen	°C	+16 / +43	+16 / +43	+16 / +43
Wasseraustrittstemperatur (min. / max.)	Heizen	°C	20 / 60	20 / 60	20 / 60
	Kühlen	°C	5 / 20	5 / 20	5 / 20

1) Skala von A+++ bis D. 2) Schallleistungspegel des Außengeräts bei A7/W55 im Normalbetrieb bzw. im „Flüsterbetrieb 3“ ermittelt durch ein unabhängiges Prüflabor. 3) Schallleistungspegel des Außengeräts bei +7 °C Außentemperatur gemäß EU-Verordnungen 811/2013 und 813/2013 sowie EN12102-1:2017.

EER-/COP-Werte werden in Übereinstimmung mit EN14511 berechnet.

Zubehör	
PAW-TD20C1E5-1	Edelstahl Warmwasserspeicher, 200 Liter
PAW-TD30C1E5-1	Edelstahl Warmwasserspeicher, 300 Liter
PAW-TA20C1E5STD	Emaillierter Warmwasserspeicher, 200 Liter
PAW-TA30C1E5STD	Emaillierter Warmwasserspeicher, 300 Liter
PAW-3WYVLV-HW	3-Wege-Ventil für Warmwasserspeicher
CZ-NSV1	3-Wege-Umschaltventil-Set für Einbau in Hydromodule der J- und H-Generation

Zubehör	
PAW-BTANK50L-2	Pufferspeicher, 50 l
CZ-TAW1B	Interface für Internet-Steuerung mit Aquarea Smart Cloud
CZ-TAW1-CBL	10-m-Verlängerungskabel für CZ-TAW1B
CZ-NS4P	Zusatzplatine für erweiterte Reglerfunktionalität
PAW-A2W-MGTFILTER	Magnetfilter für Wasserkreislauf
PAW-A2W-RTWIRED	Raumthermostat
PAW-A2W-RTWIRELESS	Funk-Raumthermostat mit LCD-Anzeige



Internet-Steuerung: Optional. SG-Ready: Zur Erfüllung der Netzdienstlichkeit muss das Zubehör CZ-NS4P mit der jeweiligen Panasonic Wärmepumpe erworben und installiert werden.

Aquarea T-CAP | Splitsysteme | Generation „H“ | Heizen und Kühlen | SQC (SuperQuiet) | dreiphasig | R410A

Energieeffizienz: Energieeffizienzklasse A+++ bei 35 °C Vorlauftemperatur für Raumheizung // Hocheffizienzpumpe mit Drehzahlregelung // Integrierter Strömungswächter

Flexibilität: Optionaler Magnetfilter für Wasserkreislauf

Komfort: Sehr niedriger Schallpegel // Volle Heizleistung bis -20 °C // Einsatzbereich im Heizbetrieb bis -28 °C // Wasservorlauftemperaturen bis 60 °C

Regelung: Optionale Zusatzplatine für erweiterte Funktionen (z. B. Steuerung von zwei Heizkreisen, Bivalentsteuerung, Smart-Grid-Anschluss und vieles mehr)

Konnektivität: Optionale Einbindung in Aquarea Smart & Service Cloud sowie GLT-Systeme möglich



011-1W0510
011-1W0511



BAFA-
förderfähig

A++
ErP 55 °C
Skala von
A+++ bis D



A+++
ErP 35 °C
Skala von
A+++ bis D



Dreiphasig (400 V / 50 Hz)

Set			KIT-WQC09H3E8	KIT-WQC12H9E8	KIT-WQC16H9E8
Heizleistung / COP (A7/W35)	kW / -		9,00/4,84	12,00/4,74	16,00/4,28
Heizleistung / COP (A7/W55)	kW / -		9,00/2,94	12,00/2,88	16,00/2,71
Heizleistung / COP (A2/W35)	kW / -		9,00/3,59	12,00/3,44	16,00/3,10
Heizleistung / COP (A2/W55)	kW / -		9,00/2,21	12,00/2,19	16,00/2,13
Heizleistung / COP (A-7/W35)	kW / -		9,00/2,85	12,00/2,72	16,00/2,49
Heizleistung / COP (A-7/W55)	kW / -		9,00/2,02	12,00/1,92	16,00/1,86
Kühlleistung / EER (A35/W7)	kW / -		7,00/3,17	10,00/2,81	12,20/2,57
Kühlleistung / EER (A35/W18)	kW / -		7,00/5,19	10,00/5,13	12,20/3,49
Mittleres Klima, W35 / W55	Raumheizungs-Energieeffizienz ($\eta_{h,h}$)	%	181/130	170/130	160/125
	SCOP Raumheizung		4,59/3,32	4,32/3,32	4,08/3,20
	Raumheizungs-Energieeffizienzklasse ¹		A+++ / A++	A++ / A++	A+ / A++
Innengerät			WH-SQC09H3E8	WH-SQC12H9E8	WH-SQC16H9E8
Schalldruckpegel	Heizen / Kühlen	dB(A)	33/33	33/33	33/33
Abmessungen	H x B x T	mm	892 x 500 x 340	892 x 500 x 340	892 x 500 x 340
Nettogewicht		kg	43	44	45
Wasserseitiger Anschluss		Zoll	R 1 1/4	R 1 1/4	R 1 1/4
Hocheffizienzpumpe	Drehzahlstufen		variabel	variabel	variabel
	Leistungsaufnahme (min. / max.)	W	32/102	34/110	30/105
Warmwasservolumenstrom (A7/W35, $\Delta T = 5$ K)		l/min	25,8	34,4	45,9
Leistung des E-Heizstabs		kW	3	9	9
Empfohlene Absicherung		A	15/30	15/30	15/30
Empfohlener Kabelquerschnitt für Netzanschluss 1 / 2		mm	5 x 1,5 / 3 x 1,5	5 x 1,5 / 5 x 1,5	5 x 1,5 / 5 x 1,5
Außengerät			WH-UQ09HE8	WH-UQ12HE8	WH-UQ16HE8
Schallleistungspegel Heizen (unabhängiges Prüflabor) ²	A7/W35, Normal/Flüster 3	dB	57/50	59/52	62/55
	A7/W55, Normal/Flüster 3	dB	58/55	61/54	62/58
Schallleistungspegel ³	Heizen	dB(A)	58	58	62
Abmessungen	H x B x T	mm	1410 x 1283 x 320	1410 x 1283 x 320	1410 x 1283 x 320
Nettogewicht		kg	151	151	161
Vorgefüllte Kältemittelmenge (R410A) / CO ₂ -Äquivalent		kg / t	2,85/5,951	2,85/5,951	2,99/6,243
Leitungsanschlüsse	Flüssigkeitsl. / Heißgasl.	mm (Zoll)	9,52 (3/8) / 15,88 (5/8)	9,52 (3/8) / 15,88 (5/8)	9,52 (3/8) / 15,88 (5/8)
Leitungslänge (min. - max.)		m	3 - 30	3 - 30	3 - 30
Höhenunterschied IG/AG (max.)		m	20	20	20
Vorgefüllte Leitungslänge		m	10	10	10
Zus. Kältemittelfüllmenge		g/m	50	50	50
Außentemperatur-Grenzwerte (min. / max.)	Heizen	°C	-28/+35	-28/+35	-28/+35
	Kühlen	°C	+16 / +43	+16 / +43	+16 / +43
Wasseraustrittstemperatur (min. / max.)	Heizen	°C	20/ 60	20/ 60	20/ 60
	Kühlen	°C	5/20	5/20	5/20

1) Skala von A+++ bis D. 2) Schallleistungspegel des Außengeräts bei A7/W55 im Normalbetrieb bzw. im „Flüsterbetrieb 3“ ermittelt durch ein unabhängiges Prüflabor. 3) Schallleistungspegel des Außengeräts bei +7 °C Außentemperatur gemäß EU-Verordnungen 811/2013 und 813/2013 sowie EN12102-1:2017.

EER-/COP-Werte werden in Übereinstimmung mit EN14511 berechnet.

Zubehör	
PAW-TD20C1E5-1	Edelstahl Warmwasserspeicher, 200 Liter
PAW-TD30C1E5-1	Edelstahl Warmwasserspeicher, 300 Liter
PAW-TA20C1E5STD	Emailierter Warmwasserspeicher, 200 Liter
PAW-TA30C1E5STD	Emailierter Warmwasserspeicher, 300 Liter
PAW-3WYVVLW-HW	3-Wege-Ventil für Warmwasserspeicher
CZ-NV1	3-Wege-Umschaltventil-Set für Einbau in Hydromodule der J- und H-Generation

Zubehör	
PAW-BTANK50L-2	Pufferspeicher, 50 l
CZ-TAW1B	Interface für Internet-Steuerung mit Aquarea Smart Cloud
CZ-TAW1-CBL	10-m-Verlängerungskabel für CZ-TAW1B
CZ-NS4P	Zusatzplatine für erweiterte Reglerfunktionalität
PAW-A2W-MGTFILTER	Magnetfilter für Wasserkreislauf
PAW-A2W-RTWIRED	Raumthermostat
PAW-A2W-RTWIRESLESS	Funk-Raumthermostat mit LCD-Anzeige



Internet-Steuerung: Optional. SG-Ready: Zur Erfüllung der Netzdienlichkeit muss das Zubehör CZ-NS4P mit der jeweiligen Panasonic Wärmepumpe erworben und installiert werden.

Aquarea T-CAP | Monoblöcke | Generation „J“ | Heizen und Kühlen | MXC | dreiphasig | R32

Energieeffizienz: Energieeffizienzklasse A+++ bei 35 °C Vorlauftemperatur für Raumheizung // Hocheffizienzpumpe mit Drehzahlregelung // Integrierter Strömungswächter

Flexibilität: Integrierter Magnetfilter

Komfort: Volle Heizleistung bis -20 °C // Einsatzbereich im Heizbetrieb bis -20 °C // Wasservorlauftemperaturen bis 65 °C

Regelung: Optionale Zusatzplatine für erweiterte Funktionen (z. B. Steuerung von zwei Heizkreisen, Bivalenzsteuerung, Smart-Grid-Anschluss und vieles mehr)

Konnektivität: Optionale Einbindung in Aquarea Smart & Service Cloud sowie GLT-Systeme möglich

011-1W0463, 011-1W0464, 011-1W0562,
011-1W0563, 011-1W0564, 011-1W0565
Für Modelle mit 9 bis 12 kW, ein- und dreiphasig

A++
ErP 55 °C
Skala von
A+++ bis D

A+++
ErP 35 °C
Skala von
A+++ bis D

BIFA-
förderfähig



Dreiphasig (400 V / 50 Hz)

Außengerät		WH-MXC09J3E8	WH-MXC12J9E8	WH-MXC16J9E8
Heizleistung / COP (A7/W35)	kW / -	9,00/5,08	12,00/4,80	16,00/4,52
Heizleistung / COP (A7/W55)	kW / -	9,00/3,08	12,00/3,05	16,00/2,86
Heizleistung / COP (A2/W35)	kW / -	9,00/3,81	12,00/3,53	16,00/3,10
Heizleistung / COP (A2/W55)	kW / -	9,00/2,54	12,00/2,42	16,00/2,07
Heizleistung / COP (A-7/W35)	kW / -	9,00/3,08	12,00/2,82	16,00/2,39
Heizleistung / COP (A-7/W55)	kW / -	9,00/2,12	12,00/2,00	16,00/1,71
Kühlleistung / EER (A35/W7)	kW / -	9,00/3,09	12,00/2,84	14,50/2,84
Kühlleistung / EER (A35/W18)	kW / -	9,00/4,46	12,00/3,79	16,00/3,75
Mittleres Klima, W35 / W55	Raumheizungs-Energieeffizienz ($\eta_{s,h}$)	%	195/140	176/129
	SCOP Raumheizung		4,96/3,57	4,46/3,31
	Energieeffizienzklasse ¹		A+++ / A++	A+++ / A++
Schallleistungspegel ²	Heizen	dB(A)	65	66
Abmessungen	H x B x T	mm	1410 x 1283 x 320	1410 x 1283 x 320
Nettogewicht		kg	140	150
Vorgefüllte Kältemittelmenge (R32) / CO ₂ -Äquivalent ³		kg / t	1,60/1,080	1,80/1,215
Wasserseitiger Anschluss		Zoll	R 1 1/4	R 1 1/4
Pumpe	Drehzahlstufen		variabel	variabel
	Leistungsaufnahme (min. / max.)	W	32/173	34/173
Warmwasservolumenstrom (A7/W35, $\Delta T = 5$ K)		l/min	25,8	45,9
Leistung der Elektro-Zusatzheizung		kW	3	9
Leistungsaufnahme	Heizen	kW	1,77	2,50
	Kühlen	kW	2,91	4,23
Betriebs- und Anlaufstrom	Heizen	A	2,6	3,7
	Kühlen	A	4,3	6,3
Stromaufnahme 1		A	14,7	11,8
Stromaufnahme 2		A	13,0	13,0
Empfohlener Kabelquerschnitt für Netzanschluss 1 / 2		A	20/16	20/20
Empfohlener Kabelquerschnitt für Netzanschluss 1 / 2		mm ²	5 x 1,5 / 3 x 1,5	5 x 1,5 / 5 x 1,5
Außentemperatur-Grenzwerte (min./max.)	Heizen	°C	-20/+35	-20/+35
	Kühlen	°C	10/+43	10/+43
Wasseraustrittstemperatur (min. / max.)	Heizen	°C	20/65 ⁴	20/65 ⁴
	Kühlen	°C	5/20	5/20

1) Skala von A+++ bis D. 2) Schallleistungspegel des Außengeräts bei +7 °C Außentemperatur gemäß EU-Verordnungen 811/2013 und 813/2013 sowie EN12102-1:2017. 3) WH-MXC-Modelle sind hermetisch abgeschlossen. 4) Wasservorlauftemperaturen bis 65 °C sind nur bei Einstellung der Temperaturspreizung (ΔT) auf 15 K und Außentemperaturen zwischen 5 und 20 °C möglich; andernfalls nur bis 60 °C.

EER-/COP-Werte werden in Übereinstimmung mit EN14511 berechnet.

Zubehör	
PAW-TD20C1E5-1	Edelstahl Warmwasserspeicher, 200 Liter
PAW-TD30C1E5-1	Edelstahl Warmwasserspeicher, 300 Liter
PAW-TA20C1E5STD	Emaillierter Warmwasserspeicher, 200 Liter
PAW-TA30C1E5STD	Emaillierter Warmwasserspeicher, 300 Liter
PAW-TD20B8E3-2	Aquarea-Tank (emalliert), 185 l + 80 l
PAW-TD23B6E5	Aquarea-Tank (Edelstahl), 230 l + 60 l
PAW-3WYVLV-HW	3-Wege-Ventil für Warmwasserspeicher

Zubehör	
PAW-BTANK50L-2	Pufferspeicher, 50 l
CZ-TAW1B	Interface für Internet-Steuerung mit Aquarea Smart Cloud
CZ-TAW1-CBL	10-m-Verlängerungskabel für CZ-TAW1B
PAW-A2W-AFVLV	Frostschutzventil für Monoblöcke (2 Ventile pro System erforderlich)
PAW-A2W-RTWIRED	Raumthermostat
PAW-A2W-RTWIRELESS	Funk-Raumthermostat mit LCD-Anzeige



Internet-Steuerung: Optional. SG-Ready: Zur Erfüllung der Netzdienlichkeit muss das Zubehör CZ-NS4P mit der jeweiligen Panasonic Wärmepumpe erworben und installiert werden.



Gebläsekonvektoren

+ Weitere Gebläsekonvektor-Modelle bei „Kaltwassersätze“

Die Gebläsekonvektoren decken eine breite Palette von Modellen ab und passen zu jeder Art von Inneneinrichtung.



1 Innovative Technik für optimalen Komfort

Die mit Kalt- bzw. Warmwasser betriebenen Gebläsekonvektoren decken einen Leistungsbereich von 0,2 bis 9,6 kW im Kühlbetrieb und von 0,2 bis 13,6 kW im Heizbetrieb ab und sorgen das ganze Jahr über für optimalen Klimakomfort.

3 Hochwertiger, energieeffizienter Wärmeübertrager

Wasserwärmeübertrager mit dreireihiger Konstruktion aus Kupferrohren mit aufgedruckten Aluminiumlamellen für optimale Wärmeübergangseffizienz, Zuverlässigkeit und Hygiene.

2 Effiziente Ventilatoren mit niedrigem Schallpegel

Die speziell konzipierten und dynamisch ausgewuchten Ventilatoren, das Gehäuse mit Schalldämmung und die optimierten Ventilator Drehzahlstufen sorgen für niedrige Schallpegel.

Mit optionalen EC-Ventilator motoren (elektronisch kommutiert) wird eine höhere Effizienz erreicht.

4 Flexible Installation

Die unterschiedlichen Modellausführungen ermöglichen flexible Installationsoptionen. Es besteht Auswahl hinsichtlich der Serviceseite (rechts oder links), der Verrohrung (2-Leiter- oder 4-Leiter-Modelle) und bei den Kanalgeräten auch hinsichtlich der Installationsausrichtung (horizontal oder vertikal).

Die Gebläsekonvektoren decken eine breite Palette von Modellen, Leistungen und Funktionen ab und passen zu jeder Art von Inneneinrichtung. Ganz nach Bedarf stehen passende Modelle sowohl für nur Kühlen als auch für Kühlen oder Heizen zur Verfügung. Durch verschiedene Varianten für die Verrohrung und Ventilator konfiguration erfüllen die Modelle unterschiedlichste Anforderungen. Mit der Auswahl zwischen AC- und EC-Ventilatoren lässt sich der Fokus auf einen leistungsstarken Betrieb oder eine nachhaltige Effizienz legen.

Die benutzerfreundlichen Bedieneinheiten in modernem Design ermöglichen auch eine einfache und kostengünstige Einbindung in GLT-Systeme.

Optionale Kabelfernbedienung für 2-Leiter- und 4-Leiter-Modelle mit AC-Ventilator.



PAW-FC-RC1

Optionale Kabelfernbedienung für 2-Leiter-Modelle mit AC-Ventilator.



PAW-FC-903AC



PAW-FC-907AC

Optionale Kabelfernbedienung für 2-Leiter- und 4-Leiter-Modelle mit EC-Ventilator.



PAW-FC-903EC



PAW-FC-907EC

Intelligente Gebläsekonvektoren



Integrierter intelligenter Thermostat

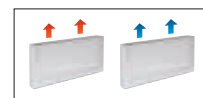

			PAW-AAIR-200-2	PAW-AAIR-700-2	PAW-AAIR-900-2	NEU PAW-AAIR-1100-2
Gesamtkühlleistung	ni / mi / ho	kW	0,3/0,5/0,6	0,6/0,9/1,5	0,8/1,6/2,1	0,9/1,8/2,5
Sensible Kühlleistung	ni / mi / ho	kW	0,2/0,4/0,6	0,5/0,9/1,3	0,7/1,3/1,9	0,9/1,6/2,3
Wasservolumenstrom	ni / mi / ho	kg/h	51,1/89,4/106,3	96,0/155,2/251,1	140,8/267,2/365,7	158,1/300,3/423,6
Wassers. Druckverlust	ni / mi / ho	kPa	3,3/5,7/6,1	1,1/2,1/4,2	1,5/5,8/10,3	1,3/5,0/10,6
Wassereintrittstemperatur		°C	10	10	10	10
Wasseraustrittstemperatur		°C	15	15	15	15
Luft Eintrittstemperatur		°C	27	27	27	27
Luftaustrittstemperatur	ni / mi / ho	°C	12,8/13,2/14,9	14,6/14,8/14,0	15,8/14,6/14,4	18,1/15,2/14,7
Relative Feuchte der eintretenden Luft		%	47	47	47	47
Gesamtheizleistung	ni / mi / ho	kW	0,2/0,4/0,5	0,4/0,8/1,2	0,6/1,2/1,6	0,8/1,4/2,1
Wasservolumenstrom	ni / mi / ho	kg/h	38,4/70,5/92,8	72,7/139,2/201,6	114,0/204,2/284,5	138,3/243,2/356,7
Wassers. Druckverlust	ni / mi / ho	kPa	1,0/2,3/3,0	0,5/1,5/3,1	1,0/3,3/6,6	1,1/3,1/7,3
Wassereintrittstemperatur		°C	35	35	35	35
Wasseraustrittstemperatur		°C	30	30	30	30
Luft Eintrittstemperatur		°C	19	19	19	19
Luftaustrittstemperatur	ni / mi / ho	°C	33,5/33,3/30,9	30,1/31,4/31,8	30,1/31,1/31,2	26,6/29,5/30,5
Luftmenge	ni / mi / ho	m³/h	54 / 114 / 162	156/252/318	246/366/462	372/456/576
Max. Leistungsaufnahme	ni / mi / ho	W	7,0/9,0/13,0	14,0/18,0/22,0	16,0/20,0/24,0	18,0/22,0/26,5
Schalldruckpegel	ni / mi / ho	dB(A)	24/33/39	25/34/40	25/34/42	26/35/43
Abmessungen (H x B x T)		mm	579 x 735 x 129	579 x 935 x 129	579 x 1135 x 129	579 x 1335 x 129
Nettogewicht		kg	17	20	23	26
3-Wege-Ventil enthalten			ja	ja	ja	ja
Thermostat mit Touch-Screen			ja	ja	ja	ja

* Hersteller der intelligenten Gebläsekonvektoren ist Innova.

Zubehör	
PAW-AAIR-LEGS-1	Set bestehend aus 2 Standfüßen zum Schutz der Wasserrohrleitungen bei Montage auf dem Boden

Zubehör	
PAW-AAIR-RHCABLE	Motoranschlusskabel für Geräte mit Wasseranschlüssen rechts

Elegante Gebläsekonvektoren mit intelligentem Regler

Mit einer Tiefe von nur knapp 130 mm haben die intelligenten Gebläsekonvektoren eine extrem schlanke Bauform und fügen sich mit ihrem eleganten Design unauffällig in jeden Wohnraum ein.

Der Ventilatormotor hat eine sehr geringe Leistungsaufnahme und ist somit äußerst energieeffizient. Die Ventilator-drehzahl wird durch einen Temperaturregler mit PI-Logik ständig angepasst, was auch für die Temperatur- und Feuchtere-gelung im Kühlbetrieb vorteilhaft ist.

Produkt highlights

- Vier Betriebsarten (Automatik, Flüsterbetrieb, Nachtbetrieb und Maximalbetrieb)
- Exklusives Design
- Äußerst kompakte Bauform (nur 129 mm tief)
- Kühl- und Entfeuchtungsfunktionen verfügbar (Kondensat-ablauf erforderlich)
- 3-Wege-Ventil im Lieferumfang enthalten (kein zusätzliches Überströmventil erforderlich, wenn mehr als drei Gebläse-konvektoren installiert werden)
- Thermostat mit Touch-Screen

Mit herkömmlichen Heizkörpern

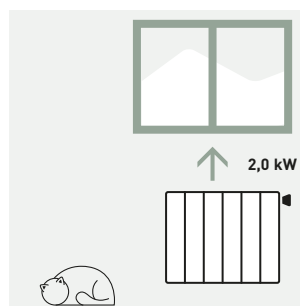

Erforderliche Vorlauftemperatur: 65 °C

Mit intelligenten Gebläsekonvektoren

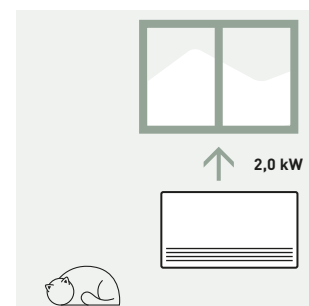

Erforderliche Vorlauftemperatur: 35 °C

PRO Club

Alle Temperaturkennlinien
und Leistungsangaben
sind verfügbar unter:

https://www.panasonicproclub.com/DE_de/login/



Gebläsekonvektor-Kanalgeräte (AC)



Optionale Bedieneinheit: Kabelfernbedienung mit erweiterten Funktionen PAW-FC-RC1



Optionale Bedieneinheit: Kabelfernbedienung mit Touch-Tasten PAW-FC-907AC



Optionale Bedieneinheit: Kabelfernbedienung mit Tastenfeld PAW-FC-903AC



Serviceseite links	PAW-...	FC2A-D010L	FC2A-D020L	FC2A-D030L	FC2A-D040L	FC2A-D050L	FC2A-D060L	FC2A-D070L	FC2A-D080L	
Serviceseite rechts	PAW-...	FC2A-D010R	FC2A-D020R	FC2A-D030R	FC2A-D040R	FC2A-D050R	FC2A-D060R	FC2A-D070R	FC2A-D080R	
Gesamt-Kühlleistung ¹	ni / mi / ho	kW	0,7/1,0/1,5	0,7/1,2/1,7	1,0/2,0/2,5	1,2/2,4/3,2	1,7/3,2/4,6	2,7/4,6/5,8	3,4/6,1/7,3	4,6/6,1/8,1
Sensible Kühlleistung ¹	ni / mi / ho	kW	0,5/0,8/1,1	0,6/0,9/1,3	0,8/1,5/1,9	0,9/1,8/2,3	1,2/2,2/3,3	1,9/3,3/4,5	2,4/4,3/5,1	3,4/4,6/6,3
Wasservolumenstrom	ni / mi / ho	l/h	124/172/250	127/213/289	172/341/430	206/413/547	296/544/798	466/784/1003	587/1058/1252	798/1048/1400
Wassers. Druckverlust	ni / mi / ho	kPa	10,7/19,5/39,2	1,9/3,9/6,3	6,3/19,3/28,8	5,4/17,1/28,0	7,5/22,8/46,9	13,9/37,4/60,2	4,8/15,4/21,5	11,9/19,3/32,5
Heizleistung ²	ni / mi / ho	kW	0,9/1,4/2,0	0,9/1,5/2,2	1,3/2,4/3,1	1,4/2,9/4,0	2,1/4,1/5,7	3,1/5,3/7,1	4,3/7,9/9,3	5,9/8,1/11,6
Schallpegel										
Gesamt-Schallleistungspegel	ni / mi / ho	dB(A)	33/40/49	31/43/50	30/45/52	30/44/51	34/46/56	38/51/58	43/56/61	50/55/64
Gesamt-Schalldruckpegel ³	ni / mi / ho	dB(A)	24/31/40	22/34/41	21/36/43	21/35/42	25/37/47	29/42/49	34/47/52	41/46/55
Ventilator										
Anzahl			1	1	1	2	2	2	2	3
Luftmenge	ni / mi / ho	m ³ /h	111/190/283	105/179/265	138/274/390	173/357/499	253/486/716	350/640/933	480/893/1064	660/936/1397
Externe statische Pressung (max.)		Pa	55	55	65	85	85	115	125	70
Filter			G2	G2	G2	G2	G2	G2	G2	G2
Elektrische Daten										
Spannungsversorgung		V / Ph / Hz	230 / 1 / 50	230 / 1 / 50	230 / 1 / 50	230 / 1 / 50	230 / 1 / 50	230 / 1 / 50	230 / 1 / 50	230 / 1 / 50
Leistungsaufnahme	ni / mi / ho	W	13/24/36	10/18/29	16/37/45	15/37/56	28/55/72	37/75/105	53/100/147	90/112/188
Wasseranschlüsse										
Typ			Witworth-Rohrinnengewinde	Witworth-Rohrinnengewinde	Witworth-Rohrinnengewinde	Witworth-Rohrinnengewinde	Witworth-Rohrinnengewinde	Witworth-Rohrinnengewinde	Witworth-Rohrinnengewinde	Witworth-Rohrinnengewinde
Wasseranschlüsse	Zoll		1/2	1/2	1/2	1/2	1/2	1/2	3/4	3/4
Abmessungen und Gewichte										
Abmessungen	H x B x T	mm	220 x 570 x 430	220 x 570 x 430	220 x 730 x 430	220 x 938 x 430	220 x 1122 x 430	220 x 1307 x 430	220 x 1121 x 530	220 x 1316 x 530
Gewicht		kg	13	13	15	20	22	26	27	38

1) Nennbedingungen gemäß Eurovent-Standard – Raumluft: 27 °C TK / 19 °C FK; Wasserein-/austritt: 7 / 12 °C.

2) Nennbedingungen – Raumluft: 20 °C; Wasserein-/austritt: 50 / 45 °C.

3) Die Schalldruckpegel basieren auf den Lärmbewertungskurven (NR-Kurven) eines Raums mit 100 m³ Rauminhalt und 0,5 Sekunden Nachhallzeit.

Angaben gelten bei 0 Pa externer statischer Pressung; weitere Angaben bei anderen Bedingungen finden Sie im Online-Tool für die Kaltwassersatz-Auswahl (Panasonic PRO Club).

Hinweis: Hersteller der Gebläsekonvektoren ist Systemair.

Zubehör	
PAW-FC-RC1	Kabelfernbedienung mit erweiterten Funktionen
PAW-FC-907AC	Kabelfernbedienung mit Touch-Tasten
PAW-FC-903AC	Kabelfernbedienung mit Tastenfeld
PAW-FC-2WY-11/55-1	2-Wege-Ventil mit eigener Kondensatwanne für Baugrößen 010 – 060

Zubehör	
PAW-FC-2WY-65/90-1	2-Wege-Ventil mit eigener Kondensatwanne für Baugrößen 070 – 080
PAW-FC-3WY-11/55-1	3-Wege-Ventil mit eigener Kondensatwanne für Baugrößen 010 – 060
PAW-FC-3WY-65/90-1	3-Wege-Ventil mit eigener Kondensatwanne für Baugrößen 070 – 080

Produkt highlights

- Kühlleistung: 0,7 bis 8,1 kW
- Heizleistung: 0,7 bis 10,3 kW
- AC-Ventilatormotoren mit 5 Drehzahlstufen

Wichtigste Merkmale und Zubehör

- Serviceseite links oder rechts wählbar
- Einfache Montage
- Sehr niedrige Schallpegel
- 2- oder 3-Wege-Ventile als Zubehör lieferbar
- Zusatz-Kondensatwanne
- Abnehmbares Gitter am Lufteintritt
- G2-Filter integriert

Betriebsbereichsgrenzwerte	
Wasservorlauftemperatur	5 bis 90 °C
Raumtemperatur	5 bis 32 °C



ErP 2018: Konform mit den seit 2018 geltenden Anforderungen der EU-Verordnung 2016/2281 zur Durchführung der Ökodesign-Richtlinie (ErP).

Gebläsekonvektor-Kanalgeräte (EC)



Optionale Bedieneinheit:
Kabelfernbedienung mit
Touch-Tasten
PAW-FC-907EC



Optionale Bedieneinheit:
Kabelfernbedienung mit
Tastenfeld
PAW-FC-903EC

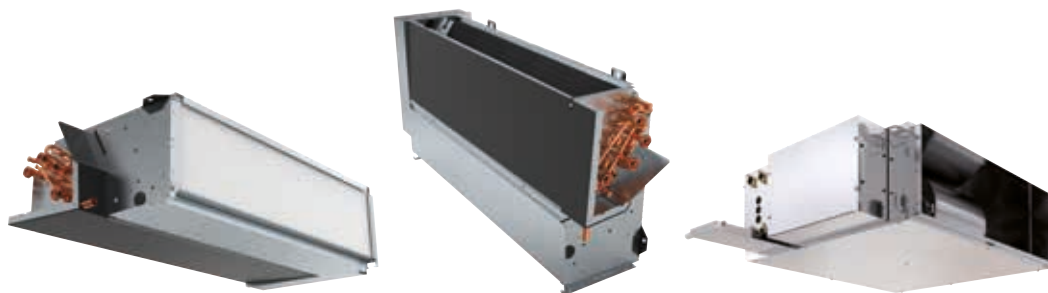

Serviceite links		PAW-...	FC2E-D010L	FC2E-D020L	FC2E-D030L	FC2E-D040L	FC2E-D050L	FC2E-D060L	FC2E-D070L	FC2E-D080L	FC2E-F040L
Serviceite rechts		PAW-...	FC2E-D010R	FC2E-D020R	FC2E-D030R	FC2E-D040R	FC2E-D050R	FC2E-D060R	FC2E-D070R	FC2E-D080R	FC2E-F040R
Gesamt-Kühlleistung ¹	ni / mi / ho	kW	0,6/1,2/2,1	0,6/1,4/2,4	0,9/2,1/3,1	1,3/2,9/4,2	1,3/4,0/5,0	2,0/4,5/5,2	2,7/5,9/6,9	5,1/6,5/8,8	3,6/6,6/9,2
Sensible Kühlleistung ¹	ni / mi / ho	kW	0,5/1,1/1,9	0,5/1,1/1,9	0,6/1,6/2,4	1,0/2,1/3,0	1,1/3,0/3,7	1,4/3,5/4,0	2,0/4,3/5,2	3,7/4,8/6,6	2,9/6,1/9,1
Wasservolumenstrom	ni / mi / ho	l/h	107/210/356	110/237/406	148/354/532	230/506/722	231/685/743	341/767/800	463/1008/1098	879/1111/1254	627/1142/1575
Wassers. Druckverlust	ni / mi / ho	kPa	8,2/28,2/76,9	1,5/4,6/11,0	5,0/20,5/42,1	6,4/24,4/46,3	4,9/35,1/41,0	7,8/35,8/38,8	3,0/14,0/16,6	14,1/21,4/26,6	10,6/51,2/93,8
Heizleistung ²	ni / mi / ho	kW	0,8/1,6/2,9	0,9/1,9/3,3	1,0/2,2/3,4	1,4/3,0/5,3	1,7/5,2/5,5	2,3/5,9/6,1	3,8/7,3/8,2	6,2/8,0/9,3	4,4/8,3/11,8
Schallpegel											
Gesamt-Schallleistungspegel	ni / mi / ho	dB(A)	34/47/60	34/47/60	31/50/59	29/44/52	30/51/57	32/54/58	40/54/59	51/56/64	42/58/68 ³
Gesamt-Schalldruckpegel ⁴	ni / mi / ho	dB(A)	25/38/51	25/38/51	22/41/50	20/35/43	21/42/48	23/45/49	31/45/50	42/47/55	23/39/52
Ventilator											
Anzahl			1	1	1	2	2	2	2	3	1
Luftmenge	ni / mi / ho	m ³ /h	108/228/417	98/234/413	145/380/585	170/412/678	203/645/816	245/737/912	350/850/1050	685/927/1398	592/1284/1935
Externe statische Pressung (max.)		Pa	75	75	75	105	70	105	115	70	190
Filter			G2	G2	G2	G2	G2	G2	G2	G2	G2
Elektrische Daten											
Spannungsversorgung		V / Ph / Hz	230 / 1 / 50	230 / 1 / 50	230 / 1 / 50	230 / 1 / 50	230 / 1 / 50	230 / 1 / 50	230 / 1 / 50	230 / 1 / 50	230 / 1 / 50
Leistungsaufnahme	ni / mi / ho	W	5/11/41	5/13/41	4/16/42	2/13/43	4/24/46	2/30/54	11/44/77	23/42/108	11/62/197
Wasseranschlüsse											
Typ			Witworth-Rohrinnen-gewinde	Witworth-Rohrinnen-gewinde	Witworth-Rohrinnen-gewinde	Witworth-Rohrinnen-gewinde	Witworth-Rohrinnen-gewinde	Witworth-Rohrinnen-gewinde	Witworth-Rohrinnen-gewinde	Witworth-Rohrinnen-gewinde	Witworth-Rohrinnen-gewinde
Wasseranschlüsse		Zoll	1/2	1/2	1/2	1/2	1/2	1/2	3/4	3/4	3/4
Abmessungen und Gewichte											
Abmessungen	H x B x T	mm	220 x 570 x 430	220 x 570 x 430	220 x 730 x 430	220 x 938 x 430	220 x 1122 x 430	220 x 1307 x 430	220 x 1121 x 530	220 x 1316 x 530	223 x 1233 x 653
Gewicht		kg	13	13	15	20	22	26	27	38	19

1) Nennbedingungen gemäß Eurovent-Standard – Raumluft: 27 °C TK / 19 °C FK; Wasserein-/austritt: 7 / 12 °C.

2) Nennbedingungen – Raumluft: 20 °C; Wasserein-/austritt: 50 / 45 °C.

3) Die angegebenen Schallleistungspegel wurden durch Schallmessung am Lufteintritt + Schallabstrahlung ermittelt.

4) Die Schalldruckpegel basieren auf den Lärmbewertungskurven (NR-Kurven) eines Raums mit 100 m³ Rauminhalt und 0,5 Sekunden Nachhallzeit.

Angaben gelten bei 0 Pa externer statischer Pressung; weitere Angaben bei anderen Bedingungen finden Sie im Online-Tool für die Kaltwassersatz-Auswahl (Panasonic PRO Club).

Hinweis: Hersteller der Gebläsekonvektoren ist Systemair.

Zubehör	
PAW-FC-907EC	Kabelfernbedienung mit Touch-Tasten
PAW-FC-903EC	Kabelfernbedienung mit Tastenfeld
PAW-FC-2WY-11/55-1	2-Wege-Ventil mit eigener Kondensatwanne für Baugrößen 010 – 060
PAW-FC-2WY-65/90-1	2-Wege-Ventil mit eigener Kondensatwanne für Baugrößen 070 – 080

Zubehör	
PAW-FC-2WY-F040	2-Wege-Ventil mit eigener Kondensatwanne für Modell F040
PAW-FC-3WY-11/55-1	3-Wege-Ventil mit eigener Kondensatwanne für Baugrößen 010 – 060
PAW-FC-3WY-65/90-1	3-Wege-Ventil mit eigener Kondensatwanne für Baugrößen 070 – 080
PAW-FC-3WY-F040	3-Wege-Ventil mit eigener Kondensatwanne für Modell F040

Produkthighlights

- Kühlleistung: 0,5 bis 9,6 kW
- Heizleistung: 0,6 bis 13,6 kW
- EC-Ventilatoren mit geringem Energiebedarf

Betriebsbereichsgrenzwerte	
Wasservorlauftemperatur	5 bis 90 °C
Raumtemperatur	5 bis 32 °C



ErP 2018: Konform mit den seit 2018 geltenden Anforderungen der EU-Verordnung 2016/2281 zur Durchführung der Ökodesign-Richtlinie (ErP).

Wichtigste Merkmale und Zubehör

- Serviceite links oder rechts wählbar
- Installation in horizontaler und vertikaler⁵ Ausrichtung möglich
- Einfache Montage
- Sehr niedriger Schallpegel
- 2- oder 3-Wege-Ventile als Zubehör lieferbar
- Zusatz-Kondensatwanne
- Abnehmbares Gitter am Lufteintritt
- G2-Filter integriert

5) Modell PAW-FC2E-F040 kann nur horizontal installiert werden.

Gebläsekonvektor-Kanalgeräte mit hoher Pressung (AC)



Optionale Bedieneinheit: Kabelfernbedienung mit erweiterten Funktionen PAW-FC-RC1



Optionale Bedieneinheit: Kabelfernbedienung mit Touch-Tasten PAW-FC-907AC



Optionale Bedieneinheit: Kabelfernbedienung mit Tastenfeld PAW-FC-903AC

Serviceite links			PAW-FC2A-E070L	PAW-FC2A-E070L	PAW-FC2A-E180L	PAW-FC2A-E210L	PAW-FC2A-E240L ⁴	PAW-FC2A-E270L ⁴
Serviceite rechts			PAW-FC2A-E070R	PAW-FC2A-E150R	PAW-FC2A-E180R	PAW-FC2A-E210R	PAW-FC2A-E240R ⁴	PAW-FC2A-E270R ⁴
Gesamt-Kühlleistung ¹	ni / mi / ho	kW	4,4/5,5/6,4	5,6/11,5/14,2	4,9/11,5/15,0	5,2/13,7/18,6	14,3/19,8/23,3	15,8/23,0/27,5
Sensible Kühlleistung ¹	ni / mi / ho	kW	3,12/5,1	3,9/9,2/12,2	3,7/9,5/13,1	3,5/9,9/13,7	10,3/14,9/17,8	11,0/16,3/19,7
Wasservolumenstrom	ni / mi / ho	l/h	749/951/1095	966/1979/2437	837/1979/2589	899/2357/3201	2468/3410/4015	2718/3951/4740
Wassers. Druckverlust	ni / mi / ho	kPa	26,5/42,5/56,2	5,5/19,9/29,3	4,4/19,6/32,0	4,9/28,8/51,5	13,8/25,2/34,2	12,8/25,2/35,3
Heizleistung ²	ni / mi / ho	kW	5,4/8,6/12,7	6,2/14,2/20,0	6,3/16,3/23,2	6,1/16,5/23,4	17,2/26,3/32,6	17,9/27,5/33,7
Schallpegel								
Schallleistungspegel Lufteintritt + Abstrahlung	ni / mi / ho	dB(A)	54/60/63	52/66/72	54/66/74	52/66/72	65/73/75	65/73/75
Schallleistungspegel Luftaustritt	ni / mi / ho	dB(A)	53/59/62	52/64/71	52/64/71	52/64/71	64/72/75	64/72/75
Schalldruckpegel ³	ni / mi / ho	dB(A)	33/39/42	31/45/51	31/45/51	31/45/51	44/52/54	44/52/54
Ventilator								
Anzahl			1	1	1	1	1	1
Luftmenge	ni / mi / ho	m ³ /h	680/1091/1562	676/2110/3197	676/2110/3197	676/2110/3197	1927/3130/3923	1927/3130/3923
Externe statische Pressung (max.)		Pa	110	200	200	200	220	220
Filter			G3	G3	G3	G3	G3	G3
Elektrische Daten								
Spannungsversorgung		V / Ph / Hz	230 / 1 / 50	230 / 1 / 50	230 / 1 / 50	230 / 1 / 50	230 / 1 / 50	230 / 1 / 50
Leistungsaufnahme	ni / mi / ho	W	132/182/222	180/421/675	180/421/675	180/421/675	420/530/673	420/530/673
Wasseranschlüsse								
Typ			Witworth-Rohrinnen-gewinde	Witworth-Rohraußen-gewinde	Witworth-Rohraußen-gewinde	Witworth-Rohraußen-gewinde	Witworth-Rohraußen-gewinde	Witworth-Rohraußen-gewinde
Wasseranschlüsse	Zoll		1/2	1	1 1/4	1 1/4	1 1/4	1 1/4
Abmessungen und Gewichte								
Abmessungen	H x B x T	mm	250 x 698 x 1200	375 x 798 x 1380	375 x 798 x 1380	375 x 798 x 1380	450 x 798 x 1500	450 x 798 x 1500
Gewicht		kg	42	63	65	67	76	80

1) Nennbedingungen gemäß Eurovent-Standard – Raumluft: 27 °C TK / 19 °C FK; Wasserein-/austritt: 7 / 12 °C.
 2) Nennbedingungen – Raumluft: 20 °C; Wasserein-/austritt: 50 / 45 °C.
 3) Die Angaben dienen – bei Annahme einer hypothetischen Schalldämpfung des Raums und der Installation von 21 dB – lediglich zu Informationszwecken.
 4) Angaben zu Leistung, Wasservolumenstrom, Schall und Luftmenge gelten bei hoher Ventilatorumdrehzahl.

Angaben gelten bei 50 Pa externer statischer Pressung; weitere Angaben bei anderen Bedingungen finden Sie im Online-Tool für die Kaltwassersatz-Auswahl (Panasonic PRO Club).
 Hinweis: Hersteller der Gebläsekonvektoren ist Systemair.

Zubehör	
PAW-FC-RC1	Kabelfernbedienung mit erweiterten Funktionen
PAW-FC-907AC	Kabelfernbedienung mit Touch-Tasten
PAW-FC-903AC	Kabelfernbedienung mit Tastenfeld
PAW-FC2-2WY-E070	2-Wege-Ventil mit eigener Kondensatwanne für 2-Leiter-Modell E070
PAW-FC-2WY-150	2-Wege-Ventil mit eigener Kondensatwanne für 2-Leiter-Modelle E150 – 180

Zubehör	
PAW-FC2-2WY-E210	2-Wege-Ventil mit eigener Kondensatwanne für 2-Leiter-Modelle E210 – 240
PAW-FC2-3WY-E070	3-Wege-Ventil mit eigener Kondensatwanne für 2-Leiter-Modell E070
PAW-FC-3WY-150	3-Wege-Ventil mit eigener Kondensatwanne für 2-Leiter-Modelle E150 – 180
PAW-FC2-3WY-E210	3-Wege-Ventil mit eigener Kondensatwanne für 2-Leiter-Modelle E210 – 240

Produkthighlights

- 6 Baugrößen
- Kühlleistung: 4,1 bis 21,9 kW
- Heizleistung: 4,7 bis 21,5 kW
- AC-Ventilatormotor mit 5 Drehzahlstufen

Wichtigste Merkmale und Zubehör

- Serviceite links oder rechts wählbar
- Externe statische Pressung bis 220 Pa
- Zweilagige Dämmung
- 2- oder 3-Wege-Ventile als Zubehör lieferbar
- Zusatz-Kondensatwanne
- Abnehmbares Gitter am Lufteintritt
- G3-Filter integriert

Betriebsbereichsgrenzwerte	
Wasservorlauftemperatur	5 bis 90 °C
Raumtemperatur	5 bis 32 °C



ErP 2018: Konform mit den seit 2018 geltenden Anforderungen der EU-Verordnung 2016/2281 zur Durchführung der Ökodesign-Richtlinie (ErP).

Gebläsekonvektor-Kanalgeräte mit hoher Pressung (EC)



Optionale Bedieneinheit:
Kabelfernbedienung mit
Touch-Tasten
PAW-FC-907EC



Optionale Bedieneinheit:
Kabelfernbedienung mit
Tastenfeld
PAW-FC-903EC



Serviceseite links		PAW-FC2E-E070L	PAW-FC2E-E150L	PAW-FC2E-E180L	PAW-FC2E-E210L	PAW-FC2E-E240L	PAW-FC2E-E270L
Serviceseite rechts		PAW-FC2E-E070R	PAW-FC2E-E150R	PAW-FC2E-E180R	PAW-FC2E-E210R	PAW-FC2E-E240R	PAW-FC2E-E270R
Gesamt-Kühlleistung ¹	ni / mi / ho kW	- / 4,9/6,5	7,0/11,3/14,5	7,8/13,1/17,3	8,6/14,2/19,0	9,3/16,1/20,3	10,2/18,1/23,1
Sensible Kühlleistung ¹	ni / mi / ho kW	- / 3,6/5,2	5,2/9,1/12,1	5,7/10,3/14,1	6,1/10,9/15,0	6,7/12,4/16,2	7,2/13,6/17,8
Wasservolumenstrom	ni / mi / ho l/h	- / 844/1127	1207/1945/2498	1351/2259/2979	1476/2451/3275	1592/2766/3498	1751/3120/3972
Wassers. Druckverlust	ni / mi / ho kPa	- / 33,5/59,4	11,5/19,3/30,7	6,1/24,9/41,5	6,0/31,0/53,8	6,3/17,1/26,4	5,9/16,4/25,4
Heizleistung ²	ni / mi / ho kW	- / 7,0/15,5	88/15,8/20,7	9,5/17,9/24,3	10,0/19,4/26,8	11,1/20,8/27,5	11,7/22,8/30,4
Schallpegel							
Schallleistungspegel Luft Eintritt + Abstrahlung	ni / mi / ho dB(A)	- / 60/63	56/67/74	56/67/74	56/67/74	58/69/76	58/69/76
Schallleistungspegel Luftaustritt	ni / mi / ho dB(A)	- / 59/62	56/65/74	56/65/74	56/65/74	58/67/76	58/67/76
Schalldruckpegel ³	ni / mi / ho dB(A)	- / 39/42	35/46/52	35/46/52	35/46/52	37/48/54	37/48/54
Ventilator							
Anzahl		1	1	1	1	1	1
Luftmenge	ni / mi / ho m ³ /h	- / 849/1665	1071/2418/3583	1071/2418/3583	1071/2418/3583	1227/2700/3829	1227/2700/3829
Externe statische Pressung [max.]	Pa	50	300	300	300	300	300
Filter		G3	G3	G3	G3	G3	G3
Elektrische Daten							
Spannungsversorgung	V / Ph / Hz	230 / 1 / 50	230 / 1 / 50	230 / 1 / 50	230 / 1 / 50	230 / 1 / 50	230 / 1 / 50
Leistungsaufnahme	ni / mi / ho W	- / 60/235	67/172/246	67/172/246	67/172/246	64/237/364	64/237/364
Wasseranschlüsse							
Typ		Whitworth-Rohrinnen- gewinde	Whitworth-Rohr außen- gewinde	Whitworth-Rohr außen- gewinde	Whitworth-Rohr außen- gewinde	Whitworth-Rohr außen- gewinde	Whitworth-Rohr außen- gewinde
Wasseranschlüsse	Zoll	1/2	1	1 1/4	1 1/4	1 1/4	1 1/4
Abmessungen und Gewichte							
Abmessungen	H x B x T mm	250 x 1200 x 698	375 x 798 x 1380	375 x 798 x 1380	375 x 798 x 1380	450 x 798 x 1500	450 x 798 x 1500
Gewicht	kg	42	63	65	67	76	80

1) Nennbedingungen gemäß Eurovent-Standard – Raumluft: 27 °C TK / 19 °C FK; Wasserein-/austritt: 7 / 12 °C.

2) Nennbedingungen – Raumluft: 20 °C; Wasserein-/austritt: 50 / 45 °C.

3) Die Angaben dienen – bei Annahme einer hypothetischen Schalldämpfung des Raums und der Installation von 21 °dB – lediglich zu Informationszwecken.

Angaben gelten bei 50 Pa externer statischer Pressung; weitere Angaben bei anderen Bedingungen finden Sie im Online-Tool für die Kaltwassersatz-Auswahl (Panasonic PRO Club).

Hinweis: Hersteller der Gebläsekonvektoren ist Systemair.

Zubehör	
PAW-FC-907EC	Kabelfernbedienung mit Touch-Tasten
PAW-FC-903EC	Kabelfernbedienung mit Tastenfeld
PAW-FC2-2WY-E070	2-Wege-Ventil mit eigener Kondensatwanne für 2-Leiter-Modell E070
PAW-FC-2WY-150	2-Wege-Ventil mit eigener Kondensatwanne für 2-Leiter-Modelle E150 – 180
PAW-FC2-2WY-E210	2-Wege-Ventil mit eigener Kondensatwanne für 2-Leiter-Modelle E210 – 240

Zubehör	
PAW-FC2-3WY-E070	3-Wege-Ventil mit eigener Kondensatwanne für 2-Leiter-Modell E070
PAW-FC-3WY-150	3-Wege-Ventil mit eigener Kondensatwanne für 2-Leiter-Modelle E150 – 180
PAW-FC2-3WY-E210	3-Wege-Ventil mit eigener Kondensatwanne für 2-Leiter-Modelle E210 – 240

Produkt highlights

- 6 Baugrößen
- Kühlleistung: 6,6 bis 19,9 kW
- Heizleistung: 5,9 bis 21,4 kW
- EC-Ventilator mit geringem Energiebedarf

Wichtigste Merkmale und Zubehör

- Serviceseite links oder rechts wählbar
- Externe statische Pressung bis 300 Pa
- Zweilagige Dämmung
- 2- oder 3-Wege-Ventile als Zubehör lieferbar
- Zusatz-Kondensatwanne
- Abnehmbares Gitter am Luftertritt
- G3-Filter integriert

Betriebsbereichsgrenzwerte	
Wasservorlauftemperatur	5 bis 90 °C
Raumtemperatur	5 bis 32 °C



ErP 2018: Konform mit den seit 2018 geltenden Anforderungen der EU-Verordnung 2016/2281 zur Durchführung der Ökodesign-Richtlinie (ErP).

Gebläsekonvektor-Vierwege-Kassetten (AC)



Optionale Bedieneinheit:
Kabelfernbedienung mit
erweiterten Funktionen
PAW-FC-RC1



Optionale Bedieneinheit:
Kabelfernbedienung mit
Touch-Tasten
PAW-FC-907AC



Optionale Bedieneinheit:
Kabelfernbedienung mit
Tastenfeld
PAW-FC-903AC



			PAW-FC2A-U020-2	PAW-FC2A-U030-2	PAW-FC2A-U040-2	PAW-FC2A-U050-2	PAW-FC2A-U060-2	PAW-FC2A-U070-2
Gesamt-Kühlleistung ¹	ni / mi / ho	kW	1,5/1,8/2,4	1,9/2,7/4,0	2,8/3,5/4,7	3,4/4,4/6,1	3,7/5,4/7,2	4,0/6,5/8,6
Sensible Kühlleistung ¹	ni / mi / ho	kW	1,3/1,5/2,0	1,4/2,2/3,0	2,1/2,6/3,6	2,6/3,4/4,8	2,7/4,0/5,4	3,0/4,8/6,4
Wasservolumenstrom	ni / mi / ho	l/h	265/303/404	323/493/683	478/597/801	576/762/142	636/937/1233	695/1111/1476
Wassers. Druckverlust	ni / mi / ho	kPa	4,3/6,8/10,9	3,6/8,5/14,4	6,9/11,2/18,3	8,4/13,0/21,9	3,4/7,5/11,5	5,6/13,0/20,5
Heizleistung ²	ni / mi / ho	kW	2,2/2,5/3,2	2,3/3,7/4,5	3,7/4,6/6,2	4,5/6,0/8,1	4,5/7,4/10,0	5,2/9,2/12,0
Schallpegel								
Gesamt-Schallleistungspegel	ni / mi / ho	dB(A)	36/40/49	35/47/53	42/48/57	35/40/49	38/46/54	40/52/59
Gesamt-Schalldruckpegel ³	ni / mi / ho	dB(A)	27/31/40	26/35/44	33/39/48	26/31/40	29/37/45	31/43/50
Ventilator								
Anzahl			1	1	1	1	1	1
Luftmenge	ni / mi / ho	m ³ /h	360/450/659	320/504/734	486/626/900	529/720/979	500/824/1159	601/1080/1447
Filter			G1	G1	G1	G1	G1	G1
Elektrische Daten								
Spannungsversorgung	V / Ph / Hz	V / Ph / Hz	230 / 1 / 50	230 / 1 / 50	230 / 1 / 50	230 / 1 / 50	230 / 1 / 50	230 / 1 / 50
Leistungsaufnahme	ni / mi / ho	W	25/35/58	17/34/58	38/58/99	28/41/66	34/61/88	44/92/125
Wasseranschlüsse								
Typ			Witworth-Rohrinnen- gewinde	Witworth-Rohrinnen- gewinde	Witworth-Rohrinnen- gewinde	Witworth-Rohrinnen- gewinde	Witworth-Rohrinnen- gewinde	Witworth-Rohrinnen- gewinde
Wasseranschlüsse	Zoll		3/4	3/4	3/4	1	1	1
Abmessungen und Gewichte								
Abmessungen einschl. Deckenblende	H x B x T	mm	334x720 x720	334x720 x720	334x720 x720	339x960 x960	339x960 x960	339x960 x960
Gewicht		kg	14,8	16,5	16,5	37,1	37,1	39,6
Deckenblende			PAW-FC-KPY2040	PAW-FC-KPY2040	PAW-FC-KPY2040	PAW-FC-KPU5070	PAW-FC-KPU5070	PAW-FC-KPU5070

1) Nennbedingungen gemäß Eurovent-Standard – Raumluft: 27 °C TK / 19 °C FK; Wasserein-/austritt: 7 / 12 °C.

2) Nennbedingungen gemäß Eurovent-Standard – Raumluft: 20 °C; Wasserein-/austritt: 45 / 40 °C.

3) Die Angaben dienen – unter Annahme einer hypothetischen Schalldämpfung des Raums und der Installation von -9 dB(A) – lediglich zu Informationszwecken.

Hinweis: Hersteller der Gebläsekonvektoren ist Systemair.

Zubehör	
PAW-FC-RC1	Kabelfernbedienung mit erweiterten Funktionen
PAW-FC-907AC	Kabelfernbedienung mit Touch-Tasten
PAW-FC-903AC	Kabelfernbedienung mit Tastenfeld
PAW-FC2-2WY-U020	2-Wege-Ventil mit eigener Kondensatwanne für 2-Leiter-Modelle U020 -040

Zubehör	
PAW-FC2-2WY-U050	2-Wege-Ventil mit eigener Kondensatwanne für 2-Leiter-Modelle U050 -070
PAW-FC2-3WY-U020	3-Wege-Ventil mit eigener Kondensatwanne für 2-Leiter-Modelle U020 -040
PAW-FC2-3WY-U050	3-Wege-Ventil mit eigener Kondensatwanne für 2-Leiter-Modelle U050 -070

Produkt Highlights

- 6 Baugrößen
- Kühlleistung: 1,4 bis 8,6 kW
- Heizleistung: 1,1 bis 12,8 kW
- AC-Ventilatormotor mit 3 Drehzahlstufen

Wichtigste Merkmale und Zubehör

- Sehr niedriger Schallpegel
- Einfacher Wartungszugang durch abnehmbares Frontgitter
- Alle Anschlüsse auf derselben Seite
- Gehäuse aus verzinktem Stahlblech mit Wärme- und Schalldämmung zur Vermeidung von Kondensation am Gehäuse und zur Senkung des Schallpegels
- Luftfilter aus reinigungsfähigem Synthetikmaterial

Betriebsbereichsgrenzwerte	
Wasservorlauftemperatur	5 bis 90 °C
Raumtemperatur	5 bis 32 °C



ErP 2018: Konform mit den seit 2018 geltenden Anforderungen der EU-Verordnung 2016/2281 zur Durchführung der Ökodesign-Richtlinie (ErP).

Gebläsekonvektor-Vierwege-Kassetten (EC)



Optionale Bedieneinheit:
Kabelfernbedienung mit
Touch-Tasten
PAW-FC-907EC



Optionale Bedieneinheit:
Kabelfernbedienung mit
Tastenfeld
PAW-FC-903EC



			PAW-FC2E-U020-2	PAW-FC2E-U030-2	PAW-FC2E-U040-2	PAW-FC2E-U050-2	PAW-FC2E-U060-2	PAW-FC2E-U070-2
Gesamt-Kühlleistung ¹	ni / mi / ho	kW	1,6/1,8/2,4	1,9/2,9/4,0	2,8/3,5/4,7	3,4/4,4/6,1	3,7/5,5/7,2	4,1/6,5/9,6
Sensible Kühlleistung ¹	ni / mi / ho	kW	1,3/1,5/2,0	1,4/2,2/3,1	2,1/2,7/3,6	2,6/3,5/4,7	2,7/4,1/5,4	3,0/4,9/7,2
Wasservolumenstrom	ni / mi / ho	l/h	267/306/409	325/497/688	481/604/808	579/765/1050	640/944/1243	700/1119/1649
Wassers. Druckverlust	ni / mi / ho	kPa	4,2/6,9/11,2	3,5/8,6/14,6	6,8/11,4/18,6	8,4/13,1/22,2	3,4/7,6/11,7	5,8/13,1/24,6
Heizleistung ²	ni / mi / ho	kW	2,2/2,5/3,2	2,3/3,7/4,5	3,7/4,6/6,2	4,5/6,0/8,1	4,5/7,4/10,0	5,2/9,2/13,0
Schallpegel								
Gesamt-Schallleistungspegel	ni / mi / ho	dB(A)	36/40/49	35/47/53	42/48/57	35/40/49	38/46/54	40/52/59
Gesamt-Schalldruckpegel ³	ni / mi / ho	dB(A)	27/31/40	26/35/44	33/39/48	26/31/40	29/37/45	31/43/50
Ventilator								
Anzahl			1	1	1	1	1	1
Luftmenge	ni / mi / ho	m ³ /h	360/450/659	320/504/734	486/626/900	529/720/979	500/824/1159	601/1080/1598
Filter			G1	G1	G1	G1	G1	G1
Elektrische Daten								
Spannungsversorgung	V / Ph / Hz		230 / 1 / 50	230 / 1 / 50	230 / 1 / 50	230 / 1 / 50	230 / 1 / 50	230 / 1 / 50
Leistungsaufnahme	ni / mi / ho	W	9/13/29	7/14/32	13/22/57	7/12/25	9/23/25	11/40/115
Wasseranschlüsse								
Typ			Witworth-Rohrinnen- gewinde	Witworth-Rohrinnen- gewinde	Witworth-Rohrinnen- gewinde	Witworth-Rohrinnen- gewinde	Witworth-Rohrinnen- gewinde	Witworth-Rohrinnen- gewinde
Wasseranschlüsse	Zoll		3/4	3/4	3/4	1	1	1
Abmessungen und Gewichte								
Abmessungen einschL. Deckenblende	H x B x T	mm	334 x 720 x 720	334 x 720 x 720	334 x 720 x 720	339 x 960 x 960	339 x 960 x 960	339 x 960 x 960
Gewicht		kg	14,8	16,5	16,5	37,1	37,1	39,6
Deckenblende			PAW-FC-KPY2040	PAW-FC-KPY2040	PAW-FC-KPY2040	PAW-FC-KPU5070	PAW-FC-KPU5070	PAW-FC-KPU5070

1) Nennbedingungen gemäß Eurovent-Standard – Raumluft: 27 °C TK / 19 °C FK; Wasserein-/austritt: 7 / 12 °C.

2) Nennbedingungen gemäß Eurovent-Standard – Raumluft: 20 °C; Wasserein-/austritt: 45 / 40 °C.

3) Die Angaben dienen – unter Annahme einer hypothetischen Schalldämpfung des Raums und der Installation von -9 dB(A) – lediglich zu Informationszwecken.

Hinweis: Hersteller der Gebläsekonvektoren ist Systemair.

Zubehör	
PAW-FC-907EC	Kabelfernbedienung mit Touch-Tasten
PAW-FC-903EC	Kabelfernbedienung mit Tastenfeld
PAW-FC2-2WY-U020	2-Wege-Ventil mit eigener Kondensatwanne für 2-Leiter-Modelle U020 -040
PAW-FC2-2WY-U050	2-Wege-Ventil mit eigener Kondensatwanne für 2-Leiter-Modelle U050 -070

Zubehör	
PAW-FC2-3WY-U020	3-Wege-Ventil mit eigener Kondensatwanne für 2-Leiter-Modelle U020 -040
PAW-FC2-3WY-U050	3-Wege-Ventil mit eigener Kondensatwanne für 2-Leiter-Modelle U050 -070

Produkthighlights

- 6 Baugrößen
- Kühlleistung: 1,4 bis 9,4 kW
- Heizleistung: 1,1 bis 14,0 kW
- EC-Ventilator mit geringem Energiebedarf

Betriebsbereichsgrenzwerte

Wasservorlauftemperatur	5 bis 90 °C
Raumtemperatur	5 bis 32 °C



ErP 2018: Konform mit den seit 2018 geltenden Anforderungen der EU-Verordnung 2016/2281 zur Durchführung der Ökodesign-Richtlinie (ErP).

Wichtigste Merkmale und Zubehör

- Sehr niedriger Schallpegel
- Einfacher Wartungszugang durch abnehmbares Frontgitter
- Alle Anschlüsse auf derselben Seite
- Gehäuse aus verzinktem Stahlblech mit Wärme- und Schalldämmung zur Vermeidung von Kondensation am Gehäuse und zur Senkung des Schallpegels
- Luftfilter aus reinigungsfähigem Synthetikmaterial

Gebläsekonvektor-Deckenunterbaugeräte (AC)



Optionale Bedieneinheit:
Kabelfernbedienung mit
erweiterten Funktionen
PAW-FC-RC1



Optionale Bedieneinheit:
Kabelfernbedienung mit
Touch-Tasten
PAW-FC-907AC



Optionale Bedieneinheit:
Kabelfernbedienung mit
Tastenfeld
PAW-FC-903AC

Serviceseite links		PAW-...	FC2A-T010L	FC2A-T020L	FC2A-T030L	FC2A-T040L	FC2A-T050L	FC2A-T060L	FC2A-T070L	FC2A-T080L
Serviceseite rechts		PAW-...	FC2A-T010R	FC2A-T020R	FC2A-T030R	FC2A-T040R	FC2A-T050R	FC2A-T060R	FC2A-T070R	FC2A-T080R
Gesamt-Kühlleistung ¹	ni / mi / ho	kW	0,7/1,0/1,5	0,7/1,2/1,7	1,0/2,0/2,5	1,2/2,4/3,2	1,7/3,2/4,6	2,7/4,6/5,8	3,4/6,1/7,3	4,6/6,1/8,1
Sensible Kühlleistung ¹	ni / mi / ho	kW	0,5/0,8/1,1	0,6/0,9/1,3	0,8/1,5/1,9	0,9/1,8/2,3	1,2/2,2/3,3	1,9/3,3/4,5	2,4/4,3/5,1	3,4/4,6/6,3
Wasservolumenstrom	ni / mi / ho	l/h	124/172/250	127/213/289	172/341/430	206/413/547	296/544/798	466/784/1003	587/1058/1252	798/1048/1400
Wassers. Druckverlust	ni / mi / ho	kPa	10,7/19,5/39,2	1,9/3,9/6,3	6,3/19,3/28,8	5,4/17,1/28,0	7,5/22,8/46,9	13,9/37,4/60,2	4,8/15,4/21,5	11,9/19,3/32,5
Heizleistung ²	ni / mi / ho	kW	0,9/1,4/2,0	0,9/1,5/2,2	1,3/2,4/3,1	1,4/2,9/4,0	2,1/4,1/5,7	3,1/5,3/7,1	4,3/7,9/9,3	5,9/8,1/11,6
Schallpegel										
Gesamt-Schallleistungspegel	ni / mi / ho	dB(A)	33/40/49	31/43/50	30/45/52	30/44/51	34/46/56	38/51/58	43/56/61	50/55/64
Gesamt-Schalldruckpegel ³	ni / mi / ho	dB(A)	24/31/40	22/34/41	21/36/43	21/35/42	25/37/47	29/42/49	34/47/52	41/46/55
Ventilator										
Anzahl			1	1	1	2	2	2	2	3
Luftmenge	ni / mi / ho	m ³ /h	111/190/283	105/179/265	138/274/390	173/357/499	253/486/716	350/640/933	480/893/1064	660/936/1397
Filter			G2	G2	G2	G2	G2	G2	G2	G2
Elektrische Daten										
Spannungsversorgung		V / Ph / Hz	230 / 1 / 50	230 / 1 / 50	230 / 1 / 50	230 / 1 / 50	230 / 1 / 50	230 / 1 / 50	230 / 1 / 50	230 / 1 / 50
Leistungsaufnahme	ni / mi / ho	W	13/24/36	10/18/29	16/37/45	15/37/56	28/55/72	37/75/105	53/100/147	90/112/188
Wasseranschlüsse										
Typ			Witworth-Rohr- innengewinde	Witworth-Rohr- innengewinde	Witworth-Rohr- innengewinde	Witworth-Rohr- innengewinde	Witworth-Rohr- innengewinde	Witworth-Rohr- innengewinde	Witworth-Rohr- innengewinde	Witworth-Rohr- innengewinde
Wasseranschlüsse		Zoll	1/2	1/2	1/2	1/2	1/2	1/2	3/4	3/4
Abmessungen und Gewichte										
Abmessungen	H x B x T	mm	225 x 766 x 477	225 x 766 x 477	225 x 951 x 477	225 x 1136 x 477	225 x 1321 x 477	225 x 1506 x 477	225 x 1319 x 477	225 x 1506 x 477
Gewicht		kg	19	19	22	27	30	35	35	47

1) Nennbedingungen gemäß Eurovent-Standard – Raumluft: 27 °C TK / 19 °C FK; Wasserein-/austritt: 7 / 12 °C.

2) Nennbedingungen – Raumluft: 20 °C; Wasserein-/austritt: 50 / 45 °C.

3) Die Schalldruckpegel basieren auf den Lärmbewertungskurven (NR-Kurven) eines Raums mit 100 m³ Rauminhalt und 0,5 Sekunden Nachhallzeit.

Hinweis: Hersteller der Gebläsekonvektoren ist Systemair.

Zubehör	
PAW-FC-RC1	Kabelfernbedienung mit erweiterten Funktionen
PAW-FC-907AC	Kabelfernbedienung mit Touch-Tasten
PAW-FC-903AC	Kabelfernbedienung mit Tastenfeld
PAW-FC-2WY-11/55-1	2-Wege-Ventil mit eigener Kondensatwanne für 2-Leiter-Modelle T010 – 060

Zubehör	
PAW-FC-2WY-65/90-1	2-Wege-Ventil mit eigener Kondensatwanne für 2-Leiter-Modelle T070 – 080
PAW-FC-3WY-11/55-1	3-Wege-Ventil mit eigener Kondensatwanne für 2-Leiter-Modelle T010 – 060
PAW-FC-3WY-65/90-1	3-Wege-Ventil mit eigener Kondensatwanne für 2-Leiter-Modelle T070 – 080

Produkthighlights

- Kühlleistung: 0,7 bis 8,1 kW
- Heizleistung: 0,7 bis 10,3 kW
- AC-Ventilatormotoren mit 5 Drehzahlstufen

Wichtigste Merkmale und Zubehör

- Serviceseite links oder rechts wählbar
- Einfache Montage
- Sehr niedrige Schallpegel
- 2- oder 3-Wege-Ventile als Zubehör lieferbar
- Zusatz-Kondensatwanne
- Abnehmbares Gitter am Lufteintritt
- G2-Filter integriert

Betriebsbereichsgrenzwerte	
Wasservorlauftemperatur	5 bis 90 °C
Raumtemperatur	5 bis 32 °C



ErP 2018: Konform mit den seit 2018 geltenden Anforderungen der EU-Verordnung 2016/2281 zur Durchführung der Ökodesign-Richtlinie (ErP).

Gebläsekonvektor-Deckenunterbaugeräte (EC)



Optionale Bedieneinheit:
Kabelfernbedienung mit
Touch-Tasten
PAW-FC-907EC



Optionale Bedieneinheit:
Kabelfernbedienung mit
Tastenfeld
PAW-FC-903EC

Serviceite links	PAW-...	FC2E-T010L	FC2E-T020L	FC2E-T030L	FC2E-T040L	FC2E-T050L	FC2E-T060L	FC2E-T070L	FC2E-T080L	
Gesamt-Kühlleistung ¹	ni / mi / ho	kW	0,6/1,2/2,1	0,6/1,4/2,4	0,9/2,1/3,1	1,3/2,9/4,2	1,3/4,0/5,0	2,0/4,5/5,2	2,7/5,9/6,9	5,1/6,5/8,8
Sensible Kühlleistung ¹	ni / mi / ho	kW	0,5/1,1/1,9	0,5/1,1/1,9	0,6/1,6/2,4	1,0/2,1/3,0	1,1/3,0/3,7	1,4/3,5/4,0	2,0/4,3/5,2	3,7/4,8/6,6
Wasservolumenstrom	ni / mi / ho	l/h	107/210/356	110/237/406	148/354/532	230/506/722	231/685/743	341/767/800	463/1008/1098	879/1111/1254
Wassers. Druckverlust	ni / mi / ho	kPa	8,2/28,2/76,9	1,5/4,6/11,0	5,0/20,5/42,1	6,4/24,4/46,3	4,9/35,1/41,0	7,8/35,8/38,8	3,0/14,0/16,6	14,1/21,4/26,6
Heizleistung ²	ni / mi / ho	kW	0,8/1,6/2,9	0,9/1,9/3,3	1,0/2,2/3,4	1,4/3,0/5,3	1,7/5,2/5,5	2,3/5,9/6,1	3,8/7,3/8,2	6,2/8,0/9,3
Schallpegel										
Gesamt-Schallleistungspegel	ni / mi / ho	dB(A)	34/47/60	34/47/60	31/50/59	29/44/52	30/51/57	32/54/58	40/54/59	51/56/64
Gesamt-Schalldruckpegel ³	ni / mi / ho	dB(A)	25/38/51	25/38/51	22/41/50	20/35/43	21/42/48	23/45/49	31/45/50	42/47/55
Ventilator										
Anzahl			1	1	1	2	2	2	2	3
Luftmenge	ni / mi / ho	m³/h	108/228/417	98/234/413	145/380/585	170/412/678	203/645/816	245/737/912	350/850/1050	685/927/1398
Filter			G2	G2	G2	G2	G2	G2	G2	G2
Elektrische Daten										
Spannungsversorgung		V / Ph / Hz	230 / 1 / 50	230 / 1 / 50	230 / 1 / 50	230 / 1 / 50	230 / 1 / 50	230 / 1 / 50	230 / 1 / 50	230 / 1 / 50
Leistungsaufnahme	ni / mi / ho	W	5/11/41	5/13/41	4/16/42	2/13/43	4/24/46	2/30/54	11/44/77	23/42/108
Wasseranschlüsse										
Typ			Witworth-Rohr- innengewinde	Witworth-Rohr- innengewinde	Witworth-Rohr- innengewinde	Witworth-Rohr- innengewinde	Witworth-Rohr- innengewinde	Witworth-Rohr- innengewinde	Witworth-Rohr- innengewinde	Witworth-Rohr- innengewinde
Wasseranschlüsse	Zoll		1/2	1/2	1/2	1/2	1/2	1/2	3/4	3/4
Abmessungen und Gewichte										
Abmessungen	H x B x T	mm	225 x 766 x 477	225 x 766 x 477	225 x 951 x 477	225 x 1136 x 477	225 x 1321 x 477	225 x 1506 x 477	225 x 1319 x 477	225 x 1506 x 477
Gewicht		kg	19	19	22	27	30	35	35	47

1) Nennbedingungen gemäß Eurovent-Standard – Raumluft: 27 °C TK / 19 °C FK; Wasserein-/austritt: 7 / 12 °C.

2) Nennbedingungen – Raumluft: 20 °C; Wasserein-/austritt: 50 / 45 °C.

3) Die Schalldruckpegel basieren auf den Lärmbewertungskurven (NR-Kurven) eines Raums mit 100 m³ Rauminhalt und 0,5 Sekunden Nachhallzeit.

Hinweis: Hersteller der Gebläsekonvektoren ist Systemair.

Zubehör	
PAW-FC-907EC	Kabelfernbedienung mit Touch-Tasten
PAW-FC-903EC	Kabelfernbedienung mit Tastenfeld
PAW-FC-2WY-11/55-1	2-Wege-Ventil mit eigener Kondensatwanne für 2-Leiter-Modelle T010 – 060
PAW-FC-2WY-65/90-1	2-Wege-Ventil mit eigener Kondensatwanne für 2-Leiter-Modelle T070 – 080

Zubehör	
PAW-FC-3WY-11/55-1	3-Wege-Ventil mit eigener Kondensatwanne für 2-Leiter-Modelle T010 – 060
PAW-FC-3WY-65/90-1	3-Wege-Ventil mit eigener Kondensatwanne für 2-Leiter-Modelle T070 – 080

Produkthighlights

- Kühlleistung: 0,5 bis 9,6 kW
- Heizleistung: 0,6 bis 13,6 kW
- EC-Ventilatoren mit geringem Energiebedarf

Wichtigste Merkmale und Zubehör

- Serviceite links oder rechts wählbar
- Einfache Montage
- Sehr niedrige Schallpegel
- 2- oder 3-Wege-Ventile als Zubehör lieferbar
- Zusatz-Kondensatwanne
- Abnehmbares Gitter am Lufteintritt
- G2-Filter integriert

Betriebsbereichsgrenzwerte	
Wasservorlauftemperatur	5 bis 90 °C
Raumtemperatur	5 bis 32 °C



ErP 2018: Konform mit den seit 2018 geltenden Anforderungen der EU-Verordnung 2016/2281 zur Durchführung der Ökodesign-Richtlinie (ErP).

Gebläsekonvektor-Truhen mit Verkleidung (AC)



Optionale Bedieneinheit: Kabelfernbedienung mit erweiterten Funktionen PAW-FC-RC1



Optionale Bedieneinheit: Kabelfernbedienung mit Touch-Tasten PAW-FC-907AC



Optionale Bedieneinheit: Kabelfernbedienung mit Tastenfeld PAW-FC-903AC



Serviceseite links	PAW-...	FC2A-P010L	FC2A-P020L	FC2A-P030L	FC2A-P040L	FC2A-P050L	FC2A-P060L	FC2A-P070L	FC2A-P080L	
Serviceseite rechts	PAW-...	FC2A-P010R	FC2A-P020R	FC2A-P030R	FC2A-P040R	FC2A-P050R	FC2A-P060R	FC2A-P070R	FC2A-P080R	
Gesamt-Kühlleistung ¹	ni / mi / ho	kW	0,7/1,0/1,5	0,7/1,2/1,7	1,0/2,0/2,5	1,2/2,4/3,2	1,7/3,2/4,6	2,7/4,6/5,8	3,4/6,1/7,3	4,6/6,1/8,1
Sensible Kühlleistung ¹	ni / mi / ho	kW	0,5/0,8/1,1	0,6/0,9/1,3	0,8/1,5/1,9	0,9/1,8/2,3	1,2/2,2/3,3	1,9/3,3/4,5	2,4/4,3/5,1	3,4/4,6/6,3
Wasservolumenstrom	ni / mi / ho	l/h	124/172/250	127/213/289	172/341/430	206/413/547	296/544/798	466/784/1003	587/1058/1252	798/1048/1400
Wassers. Druckverlust	ni / mi / ho	kPa	10,7/19,5/39,2	1,9/3,9/6,3	6,3/19,3/28,8	5,4/17,1/28,0	7,5/22,8/46,9	13,9/37,4/60,2	4,8/15,4/21,5	11,9/19,3/32,5
Heizleistung ²	ni / mi / ho	kW	0,9/1,4/2,0	0,9/1,5/2,2	1,3/2,4/3,1	1,4/2,9/4,0	2,1/4,1/5,7	3,1/5,3/7,1	4,3/7,9/9,3	5,9/8,1/11,6
Schallpegel										
Gesamt-Schallleistungspegel	ni / mi / ho	dB(A)	33/40/49	31/43/50	30/45/52	30/44/51	34/46/56	38/51/58	43/56/61	50/55/64
Gesamt-Schalldruckpegel ³	ni / mi / ho	dB(A)	24/31/40	22/34/41	21/36/43	21/35/42	25/37/47	29/42/49	34/47/52	41/46/55
Ventilator										
Anzahl			1	1	1	2	2	2	2	3
Luftmenge	ni / mi / ho	m ³ /h	111/190/283	105/179/265	138/274/390	173/357/499	253/486/716	350/640/933	480/893/1064	660/936/1397
Filter			G2	G2	G2	G2	G2	G2	G2	G2
Elektrische Daten										
Spannungsversorgung		V / Ph / Hz	230 / 1 / 50	230 / 1 / 50	230 / 1 / 50	230 / 1 / 50	230 / 1 / 50	230 / 1 / 50	230 / 1 / 50	230 / 1 / 50
Leistungsaufnahme	ni / mi / ho	W	13/24/36	10/18/29	16/37/45	15/37/56	28/55/72	37/75/105	53/100/147	90/112/188
Wasseranschlüsse										
Typ			Witworth-Rohrinnengewinde	Witworth-Rohrinnengewinde	Witworth-Rohrinnengewinde	Witworth-Rohrinnengewinde	Witworth-Rohrinnengewinde	Witworth-Rohrinnengewinde	Witworth-Rohrinnengewinde	Witworth-Rohrinnengewinde
Wasseranschlüsse	Zoll		1/2	1/2	1/2	1/2	1/2	1/2	3/4	3/4
Abmessungen und Gewichte										
Abmessungen ⁴	H x B x T	mm	477 x 225 x 766	766 x 225 x 477	477 x 225 x 951	477 x 225 x 1136	477 x 225 x 1321	477 x 225 x 1506	575 x 225 x 1319	575 x 225 x 1506
Gewicht		kg	19	19	22	27	30	35	35	47

1) Nennbedingungen gemäß Eurovent-Standard – Raumluft: 27 °C TK / 19 °C FK; Wasserein-/austritt: 7 / 12 °C.
 2) Nennbedingungen – Raumluft: 20 °C; Wasserein-/austritt: 50 / 45 °C.
 3) Die Schalldruckpegel basieren auf den Lärmbewertungskurven (NR-Kurven) eines Raums mit 100 m³ Rauminhalt und 0,5 Sekunden Nachhallzeit.
 4) Ohne Standfüße.

Hinweis: Hersteller der Gebläsekonvektoren ist Systemair.

Zubehör	
PAW-FC-RC1	Kabelfernbedienung mit erweiterten Funktionen
PAW-FC-907AC	Kabelfernbedienung mit Touch-Tasten
PAW-FC-903AC	Kabelfernbedienung mit Tastenfeld
PAW-FC-2WY-11/55-1	2-Wege-Ventil mit eigener Kondensatwanne für 2-Leiter-Modelle P010 – 060

Zubehör	
PAW-FC-2WY-65/90-1	2-Wege-Ventil mit eigener Kondensatwanne für 2-Leiter-Modelle P070 – 080
PAW-FC-3WY-11/55-1	3-Wege-Ventil mit eigener Kondensatwanne für 2-Leiter-Modelle P010 – 060
PAW-FC-3WY-65/90-1	3-Wege-Ventil mit eigener Kondensatwanne für 2-Leiter-Modelle P070 – 080

Produkt highlights

- Kühlleistung: 0,7 bis 8,1 kW
- Heizleistung: 0,7 bis 10,3 kW
- AC-Ventilatormotoren mit 5 Drehzahlstufen

Wichtigste Merkmale und Zubehör

- Serviceseite links oder rechts wählbar
- Einfache Montage
- Sehr niedrige Schallpegel
- 2- oder 3-Wege-Ventile als Zubehör lieferbar
- Zusatz-Kondensatwanne
- Abnehmbares Gitter am Lufteintritt
- G2-Filter integriert
- Standfüße (PAW-FSF) für Gebläsekonvektor-Truhen als Zubehör lieferbar

Betriebsbereichsgrenzwerte	
Wasservorlauftemperatur	5 bis 90 °C
Raumtemperatur	5 bis 32 °C



ErP 2018: Konform mit den seit 2018 geltenden Anforderungen der EU-Verordnung 2016/2281 zur Durchführung der Ökodesign-Richtlinie (ErP).

Gebläsekonvektor-Truhen mit Verkleidung (EC)



Optionale Bedieneinheit:
Kabelfernbedienung mit
Touch-Tasten
PAW-FC-907EC



Optionale Bedieneinheit:
Kabelfernbedienung mit
Tastenfeld
PAW-FC-903EC

Serviceite links		PAW-...	FC2E-P010L	FC2E-P020L	FC2E-P030L	FC2E-P040L	FC2E-P050L	FC2E-P060L	FC2E-P070L	FC2E-P080L
Serviceite rechts		PAW-...	FC2E-P010R	FC2E-P020R	FC2E-P030R	FC2E-P040R	FC2E-P050R	FC2E-P060R	FC2E-P070R	FC2E-P080R
Gesamt-Kühlleistung ¹	ni / mi / ho	kW	0,6/1,2/2,1	0,6/1,4/2,4	0,9/2,1/3,1	1,3/2,9/4,2	1,3/4,0/5,0	2,0/4,5/5,2	2,7/5,9/6,9	5,1/6,5/8,8
Sensible Kühlleistung ¹	ni / mi / ho	kW	0,5/1,1/1,9	0,5/1,1/1,9	0,6/1,6/2,4	1,0/2,1/3,0	1,1/3,0/3,7	1,4/3,5/4,0	2,0/4,3/5,2	3,7/4,8/6,6
Wasservolumenstrom	ni / mi / ho	l/h	107/210/356	110/237/406	148/354/532	230/506/722	231/685/743	341/767/800	463/1008/1098	879/1111/1254
Wassers. Druckverlust	ni / mi / ho	kPa	8,2/28,2/76,9	1,5/4,6/11,0	5,0/20,5/42,1	6,4/24,4/46,3	4,9/35,1/41,0	7,8/35,8/38,8	3,0/14,0/16,6	14,1/21,4/26,6
Heizleistung ²	ni / mi / ho	kW	0,8/1,6/2,9	0,9/1,9/3,3	1,0/2,2/3,4	1,4/3,0/5,3	1,7/5,2/5,5	2,3/5,9/6,1	3,8/7,3/8,2	6,2/8,0/9,3
Schallpegel										
Gesamt-Schallleistungspegel	ni / mi / ho	dB(A)	34/47/60	34/47/60	31/50/59	29/44/52	30/51/57	32/54/58	40/54/59	51/56/64
Gesamt-Schalldruckpegel ³	ni / mi / ho	dB(A)	25/38/51	25/38/51	22/41/50	20/35/43	21/42/48	23/45/49	31/45/50	42/47/55
Ventilator										
Anzahl			1	1	1	2	2	2	2	3
Luftmenge	ni / mi / ho	m³/h	108/228/417	98/234/413	145/380/585	170/412/678	203/645/816	245/737/912	350/850/1050	685/927/1398
Filter			G2	G2	G2	G2	G2	G2	G2	G2
Elektrische Daten										
Spannungsversorgung		V / Ph / Hz	230 / 1 / 50	230 / 1 / 50	230 / 1 / 50	230 / 1 / 50	230 / 1 / 50	230 / 1 / 50	230 / 1 / 50	230 / 1 / 50
Leistungsaufnahme	ni / mi / ho	W	5/11/41	5/13/41	4/16/42	2/13/43	4/24/46	2/30/54	11/44/77	23/42/108
Wasseranschlüsse										
Typ			Witworth-Rohr- innengewinde	Witworth-Rohr- innengewinde	Witworth-Rohr- innengewinde	Witworth-Rohr- innengewinde	Witworth-Rohr- innengewinde	Witworth-Rohr- innengewinde	Witworth-Rohr- innengewinde	Witworth-Rohr- innengewinde
Wasseranschlüsse	Zoll		1/2	1/2	1/2	1/2	1/2	1/2	3/4	3/4
Abmessungen und Gewichte										
Abmessungen ⁴	H x B x T	mm	477 x 225 x 766	766 x 225 x 477	477 x 225 x 951	477 x 225 x 1136	477 x 225 x 1321	477 x 225 x 1506	575 x 225 x 1319	575 x 225 x 1506
Gewicht		kg	19	19	22	27	30	35	35	47

1) Nennbedingungen gemäß Eurovent-Standard – Raumluft: 27 °C TK / 19 °C FK; Wasserein-/austritt: 7 / 12 °C.

2) Nennbedingungen – Raumluft: 20 °C; Wasserein-/austritt: 50 / 45 °C.

3) Die Schalldruckpegel basieren auf den Lärmbewertungskurven (NR-Kurven) eines Raums mit 100 m³ Rauminhalt und 0,5 Sekunden Nachhallzeit.

4) Ohne Standfüße.

Hinweis: Hersteller der Gebläsekonvektoren ist Systemair.

Zubehör

PAW-FC-907EC	Kabelfernbedienung mit Touch-Tasten
PAW-FC-903EC	Kabelfernbedienung mit Tastenfeld
PAW-FC-2WY-11/55-1	2-Wege-Ventil mit eigener Kondensatwanne für 2-Leiter-Modelle P010 – 060
PAW-FC-2WY-65/90-1	2-Wege-Ventil mit eigener Kondensatwanne für 2-Leiter-Modelle P070 – 080

Zubehör

PAW-FC-3WY-11/55-1	3-Wege-Ventil mit eigener Kondensatwanne für 2-Leiter-Modelle P010 – 060
PAW-FC-3WY-65/90-1	3-Wege-Ventil mit eigener Kondensatwanne für 2-Leiter-Modelle P070 – 080

Produkthighlights

- Kühlleistung: 0,5 bis 9,6 kW
- Heizleistung: 0,6 bis 13,6 kW
- EC-Ventilatoren mit geringem Energiebedarf

Betriebsbereichsgrenzwerte

Wasservorlauftemperatur	5 bis 90 °C
Raumtemperatur	5 bis 32 °C

Wichtigste Merkmale und Zubehör

- Serviceite links oder rechts wählbar
- Einfache Montage
- Sehr niedrige Schallpegel
- 2- oder 3-Wege-Ventile als Zubehör lieferbar
- Zusatz-Kondensatwanne
- Abnehmbares Gitter am Lufteintritt
- G2-Filter integriert
- Standfüße (PAW-FSF) für Gebläsekonvektor-Truhen als Zubehör lieferbar



ErP 2018: Konform mit den seit 2018 geltenden Anforderungen der EU-Verordnung 2016/2281 zur Durchführung der Ökodesign-Richtlinie (ErP).

Gebläsekonvektor-Wandgeräte (AC)



Optionale Bedieneinheit:
Kabelfernbedienung mit
erweiterten Funktionen
PAW-FC-RC1



Optionale Bedieneinheit:
Kabelfernbedienung mit
Touch-Tasten
PAW-FC-907AC



Optionale Bedieneinheit:
Kabelfernbedienung mit
Tastenfeld
PAW-FC-903AC



Kabellose Fernbedienung
(bei PAW-***IR-Modellen
im Lieferumfang enthalten)
Infrarot-Fernbedienung



	ohne integr. IR-Empfänger	PAW-FC2A-K007	PAW-FC2A-K009	PAW-FC2A-K018	PAW-FC2A-K022	
	mit integr. IR-Empfänger	PAW-FC2A-K007IR	PAW-FC2A-K009IR	PAW-FC2A-K018IR	PAW-FC2A-K022IR	
Gesamt-Kühlleistung ¹	ni / mi / ho	kW	1,0/1,3/1,7	1,6/1,7/2,4	2,8/3,0/3,5	2,9/3,1/3,9
Sensible Kühlleistung ¹	ni / mi / ho	kW	0,7/1,0/1,2	1,2/1,3/1,9	2,1/2,3/2,7	2,3/2,5/3,1
Wasservolumenstrom	ni / mi / ho	l/h	172/231/287	270/291/418	483/508/609	502/535/669
Wassers. Druckverlust	ni / mi / ho	kPa	18,6/24,9/30,9	18,5/27,0/40,0	34,6/41,3/55,6	37,2/33,7/45,2
Heizleistung ²	ni / mi / ho	kW	1,4/1,7/2,0	1,7/2,0/2,7	2,9/3,2/4,0	3,1/3,7/4,4
Schallpegel						
Schallleistungspegel (hoch)	ni / mi / ho	dB(A)	45/49/51	47/52/57	49/53/59	56/59/63
Schalldruckpegel ³	ni / mi / ho	dB(A)	32/36/38	34/39/44	40/43/46	43/46/50
Ventilator						
Anzahl			1	1	1	1
Luftmenge	ni / mi / ho	m ³ /h	282/321/360	367/413/551	532/592/680	617/709/850
Filter			G1	G1	G1	G1
Elektrische Daten						
Spannungsversorgung		V / Ph / Hz	230 / 1 / 50	230 / 1 / 50	230 / 1 / 50	230 / 1 / 50
Absicherung		A	3	3	3	3
Leistungsaufnahme	ni / mi / ho	W	39/42/62	30/47/59	44/50/55	50/55/70
Wasseranschlüsse						
Typ			Witworth-Rohrinnengewinde	Witworth-Rohrinnengewinde	Witworth-Rohrinnengewinde	Witworth-Rohrinnengewinde
Wasseranschlüsse	Zoll		1/2	1/2	1/2	1/2
Abmessungen und Gewichte						
Abmessungen	H x B x T	mm	275x180x845	275x180x845	298x200x940	298x200x940
Gewicht		kg	11	11	13	13

1) Nennbedingungen gemäß Eurovent-Standard – Raumluft: 27 °C TK / 19 °C FK; Wasserein-/austritt: 7 / 12 °C.

2) Nennbedingungen gemäß Eurovent-Standard – Raumluft: 20 °C; Wasserein-/austritt: 45 / 40 °C.

3) Die Schalldruckpegel gelten für 100 m³ Rauminhalt, 0,5 Sekunden Nachhallzeit und 1 m Abstand.

Hinweis: Hersteller der Gebläsekonvektoren ist Systemair.

Zubehör	
PAW-FC-RC1	Kabelfernbedienung mit erweiterten Funktionen
PAW-FC-907AC	Kabelfernbedienung mit Touch-Tasten
PAW-FC-903AC	Kabelfernbedienung mit Tastenfeld

Zubehör	
PAW-FC2-2WY-K007	2-Wege-Ventil
PAW-FC2-3WY-K007	3-Wege-Ventil

Produkt Highlights

- 4 Baugrößen
- Kühlleistung: 1,0 bis 3,9 kW
- Heizleistung: 1,4 bis 4,1 kW
- Nur 2-Leiter-Ausführung mit AC-Ventilator

Betriebsbereichsgrenzwerte	
Wasservorlauftemperatur	5 bis 60 °C
Raumtemperatur	6 bis 40 °C



ErP 2018: Konform mit den seit 2018 geltenden Anforderungen der EU-Verordnung 2016/2281 zur Durchführung der Ökodesign-Richtlinie (ErP).

Wichtigste Merkmale und Zubehör

- 2- oder 3-Wege-Ventile als Zubehör lieferbar
- AC-Ventilatormotor mit 3 Drehzahlstufen
- Sehr leise Geräte für optimalen Komfort
- Ästhetisches Design, optimal für Anwendungen in Hotel- und Wohnräumen
- Kabellose Infrarot-Fernbedienung bei PAW-***IR-Modellen⁴ im Lieferumfang enthalten
- Wärmeübertragerlamellen mit Hydrophil-Beschichtung für verbesserten Kondensatablauf

4) Elektrische Steuerung der Luftlenklamellen bei PAW-***IR-Modellen möglich.

Kabelfernbedienungen für Gebläsekonvektoren mit AC- bzw. EC-Ventilatoren

Kabelfernbedienung mit erweiterten Funktionen für Gebläsekonvektoren (AC)

PAW-FC-RC1

Dieser spezielle Regler ermöglicht einen höheren Komfort im Heizbetrieb. Mit dem zum Lieferumfang gehörenden Temperatursensor kann der Ventilatorbetrieb bei zu niedrigen Wasservorlauftemperaturen gestoppt werden, um bei Heizbetrieb kalte Zugluft zu vermeiden.

Merkmale:

- Für 2-Leiter- und 4-Leiter-Modelle mit AC-Ventilatoren
- Automatische Heizen/Kühlen-Umschaltung (zur Vermeidung von Zugluft)
- Raumthermostat
- 3 Ausgänge, 230-V-Relais für Ventilatorregelung
- 2 Ausgänge, 230-V-Relais für Heizen/Kühlen-Umschaltung
- Einbindung in GLT-Systeme als Modbus-RTU-Slavegerät
- 1 Digitaleingang für Anwesenheitserfassung (Kartenschalter)
- 1 Analogeingang für Temperatursensor



Kabelfernbedienungen mit Touch-Tasten (AC/EC)

Der Regler in hochwertigem, elegantem Design mit hintergrundbeleuchtetem LCD-Anzeigefeld ist für die Installation in vielfältigen Umgebungen wie z. B. Büros, Hotels und privaten Wohnräumen geeignet. In Kombination mit den Gebläsekonvektor-Modellen mit AC- bzw. EC-Ventilatoren kann der Benutzer die Vorteile einer höheren Leistung und besseren Effizienz für Energieeinsparungen voll ausnutzen.

PAW-FC-907AC

Merkmale:

- Nur für 2-Leiter-Modelle mit AC-Ventilatoren
- Hintergrundbeleuchtete LCD-Anzeige mit Touch-Tasten
- 3-stufige Ventilator Drehzahlregelung
- Energiesparbetrieb

PAW-FC-907EC

Merkmale:

- Für 2-Leiter- und 4-Leiter-Modelle mit EC-Ventilatoren
- Hintergrundbeleuchtete LCD-Anzeige mit Touch-Tasten
- Möglichkeit zum Einstellen der Ausgangssignalspannung für die Drehzahlstufen
- Energiesparbetrieb
- Einbindung in GLT-System über Modbus
- 1 Digitaleingang für Anwesenheitserfassung (Kartenschalter)



Kabelfernbedienungen mit Tastenfeld (AC/EC)

Der Regler verfügt über alle Funktionen für die Regelung von Gebläsekonvektoren mit AC- bzw. EC-Ventilatoren. Mit seiner großen LCD-Anzeige und dem klar strukturierten Tastenfeld ist er intuitiv zu bedienen und in vielfältigen Umgebungen einsetzbar.

PAW-FC-903AC

Merkmale:

- Nur für 2-Leiter-Modelle mit AC-Ventilatoren
- Hintergrundbeleuchtete LCD-Anzeige
- 3-stufige Ventilator Drehzahlregelung
- Energiesparbetrieb

PAW-FC-903EC

Merkmale:

- Für 2-Leiter- und 4-Leiter-Modelle mit EC-Ventilatoren
- Hintergrundbeleuchtete LCD-Anzeige
- Möglichkeit zum Einstellen der Ausgangssignalspannung für die Drehzahlstufen
- Energiesparbetrieb
- Einbindung in GLT-System über Modbus
- 1 Digitaleingang für Anwesenheitserfassung (Kartenschalter)



Warmwasserspeicher

Aquarea Tank

Der Aquarea Tank ist eine Kombination aus Warmwasserspeicher und Pufferspeicher. Der Speicher wurde von Panasonic speziell für Nachrüstungen entwickelt, weil er schnell und einfach in Bestandssysteme integriert werden kann. Die optimale Ergänzung für Aquarea Monoblöcke. Der Speicher ist hocheffizient und leicht zu installieren – er fügt sich auch dezent in jede Einbausituation ein.

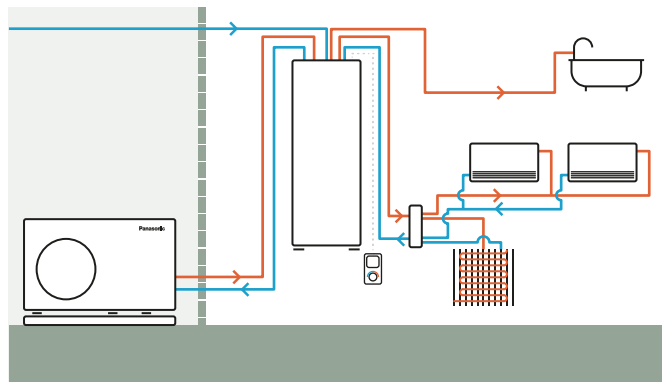

Modell	PAW-TD20B8E3-2		
Material der Speicherinnenseite	Emailbeschichtung		
Abmessungen (H x B x T)	mm	1770 x 640 x 690	
Leergewicht	kg	150	
Speichervolumen	l	185 + 80	
Spannungsversorgung	V / Ph / Hz	230 / 1 / 50	
		Warmwasserspeicher	Pufferspeicher
Speichervolumen	l	185	80
Max. Betriebsdruck	MPa [bar]	0,8 [8]	0,6 [6]
Drucktest	MPa [bar]	1,2 [12]	0,9 [9]
Max. Betriebstemperatur	°C	90	90
Anschlüsse	mm	Ø 22	Ø 22
Material der Speicherinnenseite		Stahl (S275JR, emailliert)	Stahl (S235JRG)
Dämmung (Material / Dicke)	mm	PUR / 50	PUR / 40
Wärmeübertrager-Oberfläche	m²	2,1	—
E-Heizstab	W	3000	—
Bereitschaftsverlust bei 65 °C ¹	kWh/24 h	1,3	—
Energieeffizienzklasse (Skala von A+ bis F)²		B	B
Warmhalteverlust	W	53	46

1) Geprüft gemäß EN 12897:2006. 2) Gemäß EU-Verordnung 812/2013. Hinweis: Hersteller des Aquarea Tank (emailliert) ist Lapesa.



Pufferspeicher

Modell		PAW-BTANK50L-2	PAW-BTANK100L	NEU PAW-BTANKG200L	NEU PAW-BTANKG260L
Speichervolumen	l	48	100	194	252
Energieverluste	W	35	55	60	83
Energieeffizienzklasse (Skala von A+ bis F)		B	C	B	C
Material der Speicherinnenseite		Rostfreier Stahl	Rostfreier Stahl	Karbonstahl	Karbonstahl
Abmessungen (Höhe / Durchmesser)	mm	636 / 430	1175 / 430	983 / 620	1239 / 620
Nettogewicht	kg	17	28	41	46

Hinweise: Automatisches Entlüftungsventil und Ablasshahn im Lieferumfang enthalten. Integrierte Tauchfühlerhülse (Fühler nicht im Lieferumfang enthalten). Hersteller der Pufferspeicher „PAW-BTANK****“ ist OSO. Hersteller der Pufferspeicher „PAW-BTANKG****“ ist Lapesa.



Emaillierte Warmwasserspeicher

Typ	Warmwasserspeicher (emailliert)				Warmwasserspeicher (emailliert) mit 2 Heizregistern (bivalent: Solar + Wärmepumpe)		Quadratischer Speicher
	Modell	NEU PAW-TA15C1E5	PAW-TA20C1E5STD	PAW-TA30C1E5STD	PAW-TA40C1E5STD	PAW-TA30C2E5STD	PAW-TA20C1E5C
Speichervolumen	l	167	200	290	380	350	200
Max. Wassertemperatur	°C	90	95	95	95	95	95
Abmessungen (Höhe / Durchmesser)	mm	1297/560	1340/610	1800/610	1835/670	1835/670	1550 x 600 x 600
Nettogewicht / Gewicht einschl. Wasserfüllung	kg	88/255	90/280	120/389	191/572	169/519	134/327
E-Heizstab	kW	—	3,00	3,00	3,00	3,00	—
Spannungsversorgung	V	—	230	230	230	230	—
Material der Speicherinnenseite		Emailbeschichtung	Emailbeschichtung	Emailbeschichtung	Emailbeschichtung	Emailbeschichtung	Emailbeschichtung
Wärmeübertrager-Oberfläche	m ²	1,8	1,8	2,6	3,8	3,5 / 1,2	1,83
Bereitschaftsverlust bei 65 °C ¹	kWh/24 h	1,08	1,37	1,61	1,76	1,76	1,37
3-Wege-Umschaltventil-Set PAW-3WYVLV-HW, CZ-NV1 od. CZ-NV2		optional	optional	optional	optional	optional	integriert
Tauchfühler mit Hülse und 20 m Anschlusskabel enthalten		ja	ja	ja	ja	ja	ja
Energieverluste	W	45	57	67	73	73	57
Energieeffizienzklasse (Skala von A+ bis F)		B	B	B	B	B	B
Garantie auf den Innenkessel		2 Jahre	2 Jahre	2 Jahre	2 Jahre	2 Jahre	2 Jahre
Wartung erforderlich		Anode ²	Anode ²	Anode ²	Anode ²	Anode ²	Anode ²

1) Dämmung geprüft gemäß EN 12897 2) Die Einzelheiten sind dem Servicehandbuch zu entnehmen. * Hersteller des Speichers PAW-TA15C1E5 ist Lapesa. Hersteller aller anderen emaillierten Speicher ist AEmail.



Edelstahl-Warmwasserspeicher

Modell	PAW-TD20C1E5-1	PAW-TD30C1E5-1	PAW-TD30C1E5HI-1	
Speichervolumen	l	192	284	280
Max. Wassertemperatur	°C	75	75	75
Abmessungen (Höhe / Durchmesser)	mm	1270/595	1750/595	1750/595
Nettogewicht / Gewicht einschl. Wasserfüllung	kg	50/n. n. v. ²	61/n. n. v. ²	65/n. n. v. ²
E-Heizstab	kW	1,5	1,5	1,5
Spannungsversorgung	V	230	230	230
Material der Speicherinnenseite		Rostfreier Stahl	Rostfreier Stahl	Rostfreier Stahl
Wärmeübertrager-Oberfläche	m ²	1,8	1,8	2,35
Bereitschaftsverlust bei 65 °C ¹	kWh/24 h	1,01	1,18	1,18
3-Wege-Umschaltventil-Set PAW-3WYVLV-HW, CZ-NV1 od. CZ-NV2		optional	optional	optional
Tauchfühler mit Hülse und 20 m Anschlusskabel enthalten		ja	ja	ja
Energieverluste	W	42	49	49
Energieeffizienzklasse (Skala von A+ bis F)		A	A	A
Garantie		2 Jahre	2 Jahre	2 Jahre
Wartung erforderlich		Nein	Nein	Nein

1) Dämmung geprüft gemäß EN 12897. 2) Angaben waren bei Drucklegung noch nicht verfügbar. Hinweis: Hersteller der Edelstahl-Warmwasserspeicher ist OSO.

Zubehör für Warmwasserspeicher	
PAW-3WYVLV-HW	3-Wege-Ventil für Warmwasserspeicher
CZ-NV1	3-Wege-Umschaltventil-Set für Einbau in Hydromodule der J- und H-Generation

Zubehör für Warmwasserspeicher	
CZ-NV2	3-Wege-Umschaltventil-Set für Einbau in Hydromodule der K- und L-Generation
PAW-EANODE2	Fremdstromanode für 200-Liter-Edelstahlspeicher
PAW-EANODE3	Fremdstromanode für 300-Liter-Edelstahlspeicher

KWL-Anlagen mit Rotationswärmeübertrager

Die Anlage für kontrollierte Wohnraumlüftung (KWL) sorgt einerseits durch die Zufuhr gefilterter Außenluft für eine gute Raumluftqualität und verhindert andererseits durch Wärmerückgewinnung, dass Energie über die Lüftung verloren geht. KWL-Anlagen werden zur Unterstützung der Wärmehaltung eingesetzt.

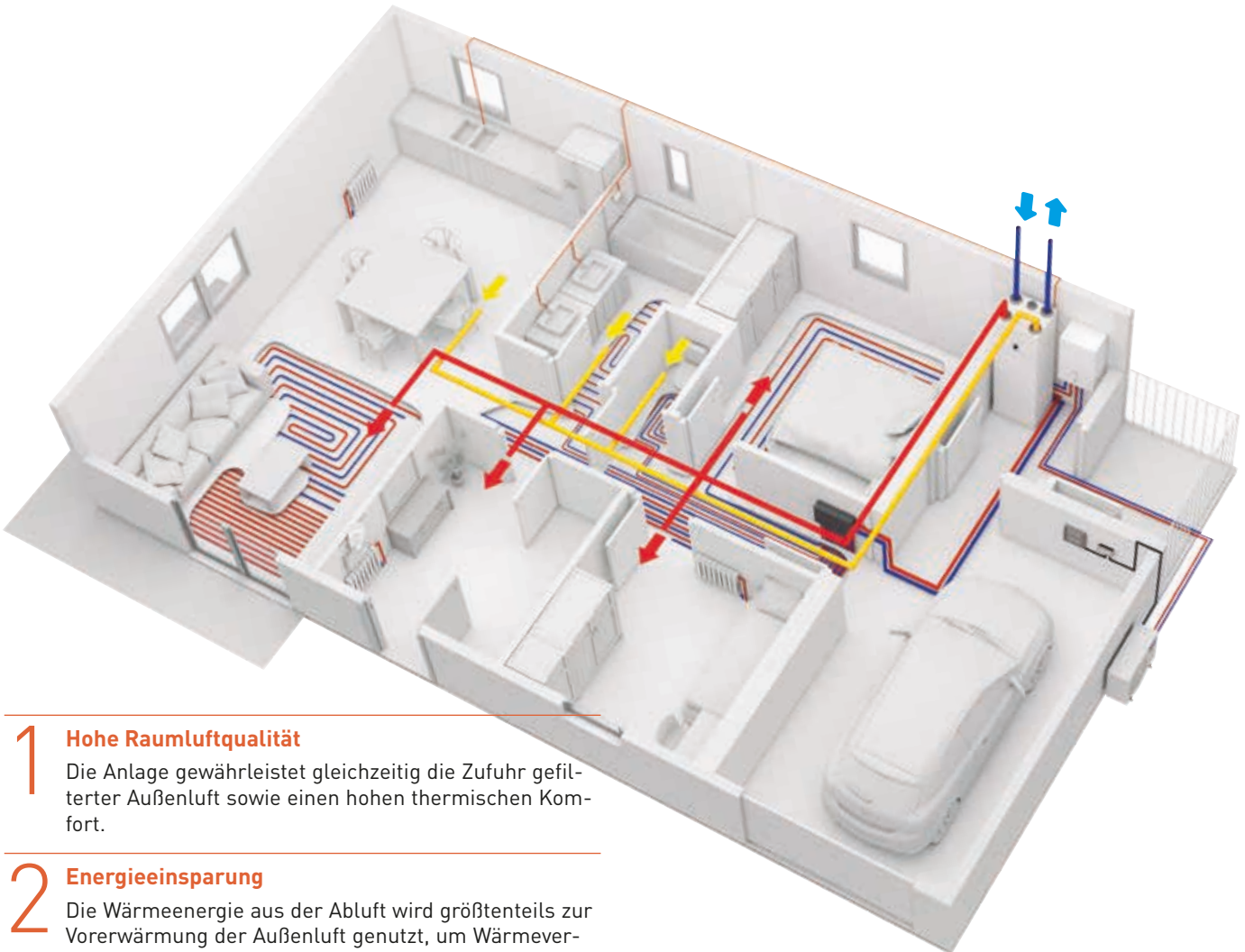

1 Hohe Raumluftqualität

Die Anlage gewährleistet gleichzeitig die Zufuhr gefilterter Außenluft sowie einen hohen thermischen Komfort.

2 Energieeinsparung

Die Wärmeenergie aus der Abluft wird größtenteils zur Vorwärmung der Außenluft genutzt, um Wärmeverluste zu vermeiden und die Heizlast des Gebäudes zu senken.

3 Geringer Platzbedarf

Die kompakt gebaute KWL-Anlage kann optimal platzsparend auf dem quadratischen Warmwasserspeicher PAW-TA20C1E5C oder dem Kompakt-Kombi-Hydrmodul WH-ADC0309J3E5C installiert werden.

4 Bequeme Bedienung

Die KWL-Anlage und eine Aquarea Wärmepumpe ab der H-Generation können gemeinsam über die Bedieneinheit der KWL-Anlage bedient werden (optionales Zubehör erforderlich).

AQUAREA

Die KWL-Anlage lässt sich optimal mit Panasonic Aquarea Produkten kombinieren als äußerst platzsparendes und hoch-effizientes System für Heizen, Kühlen, Lüftung und Brauch-warmwasserbereitung.



KWL-Anlage + Aquarea Kompakt-Kombi-Hydrmodul



KWL-Anlage + Quadratischer Warmwasserspeicher + Aquarea Monoblocksysteem



KWL-Anlage + Quadratischer Warmwasserspeicher + Aquarea Splitsystem

* Die KWL-Anlage lässt sich optimal auf dem quadratischen Warmwasserspeicher PAW-TA20C1E5C oder dem Kompakt-Kombi-Hydrmodul WH-ADC0309J3E5C montieren; ansonsten ist auch die Wandmontage möglich (Wandhalterungssatz PAW-VEN-WBRK erforderlich).



PAW-A2W-VENTA-R

PAW-A2W-VENTA-L



KWL-Anlagen mit Rotationswärmeübertrager	PAW-A2W-VENTA-R	PAW-A2W-VENTA-L
Anschlussseite Zuluftkanal	rechts	links
Nennluftmenge bei 50 Pa ESP	m ³ /h	204
Max. Luftmenge bei 100 Pa ESP	m ³ /h	292
Spezif. Ventilatorleistung (SFP) bei 204 m ³ /h		1,24
Antrieb des Wärmeübertragerrotors	mit Drehzahlregelung	
Wärmeübertragertyp	Rotationswärmeübertrager	
Wärmerückgewinnungsgrad	84 %	
Spannungsversorgung	230 / 1 / 50	
Leistungsaufnahme	176	
Energieeffizienzklasse (Einzelgerät)	A	
Energieeffizienzklasse (Verbund: Gerät + lokale Bedieneinheit)	A	
Schallpegel	dB(A)	40
Abmessungen (H x B x T)	mm	450 x 598 x 500
Gewicht	kg	46
Einbauposition	vertikal	
Kanalanschlüsse	DN125	
Filterklasse Zuluftseite	F7/ePM ₁₀ 60 %	
Filterklasse Abluftseite	M5/ePM ₁₀ 50 %	
Min. Außentemperatur	°C	-20

1) Wärmerückgewinnungsgrad gemäß EN 13141-7 Hinweis: Hersteller der KWL-Anlage ist Systemair.

Zubehör	
PAW-VEN-FLTKIT	Zuluft- und Abluftfiltersatz
PAW-VEN-ACCPCB	Optionale Zusatzplatine für erweiterte Funktionen
PAW-VEN-DPL	KWL-Bedieneinheit mit Touchscreen, weißer Rahmen (Kabel muss separat bestellt werden)
PAW-VEN-CBLEXT12	Kabel mit Stecker (Typ CE und CD, 12 m) für elektrischen Anschluss der Bedieneinheit am Gerät
PAW-VEN-DIVPLG	Doppelstecker (Typ CE oder CD) für Anschluss mehrerer Bedieneinheiten an ein Gerät

Zubehör	
PAW-VEN-DPLBOX	Wandmontagesatz (Unterputzdose) für KWL-Bedieneinheit mit Touchscreen
PAW-VEN-S-CO2RH-W	CO ₂ - und Feuchte-Sensor für Wandmontage
PAW-VEN-S-CO2-W	CO ₂ -Sensor für Wandmontage
PAW-VEN-S-CO2-D	CO ₂ -Sensor für Luftkanalmontage
PAW-VEN-WBRK	Wandhalterungssatz für Wandmontage des Geräts
PAW-VEN-HTR06	Heizelement (0,6 kW) für Luftkanalmontage (inkl. Relais)
PAW-VEN-HTR12	Heizelement (1,2 kW) für Luftkanalmontage (inkl. Relais)

Wichtigste Merkmale der KWL-Anlage

- Ausgelegt für Wohnflächen von ca. 140 m²
- Hocheffizienter Rotationswärmeübertrager mit EC-Ventilatoren
- Feuchterückgewinnungsfunktion, um das Kondensationspotenzial der Zuluft im Winter zu minimieren
- Möglichkeit zur Leistungssteuerung mit dem im Abluftstrom montierten Feuchtesensor
- Einfache Bedienung und Konfiguration durch Touchdisplay und Inbetriebnahmeassistenten
- GLT-Einbindung über Modbus RS-485
- Möglichkeit zur Bedienung einer Aquarea Wärmepumpe ab der H-Generation mit der Bedieneinheit von PAW-A2W-VENTA (PAW-AW-MBS-H und PAW-VEN-ACCPCB erforderlich)

Benutzerfreundliche Bedieneinheit

Alle Einstellungen und Funktionen sind über die Bedieneinheit auf der Vorderseite zugänglich. Außerdem ist der Anschluss einer oder mehrerer separater Bedieneinheiten möglich.

- Leicht bedienbarer, farbiger Touchscreen
- Auswahl zwischen manuellem und automatischem Betrieb oder einer der vordefinierten Anwenderfunktionen möglich

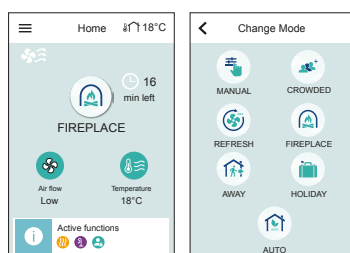

- Bei Kombination von PAW-A2W-VENTA mit einer Aquarea Wärmepumpe ab der H-Generation werden die Regelungsoptionen der Wärmepumpe auf einer eigenen Registerkarte auf dem Startbildschirm der Bedieneinheit angezeigt

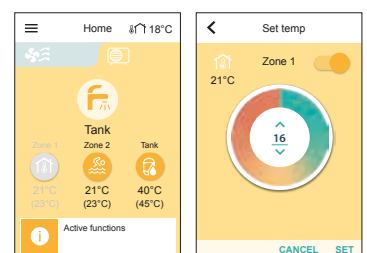

NEU KWL-Anlagen mit Gegenstromwärmeübertrager

Anlagen für kontrollierte Wohnraumlüftung (KWL) stellen durch die geregelte Außenluftzufuhr eine gute Raumluftqualität in Gebäuden sicher.



Flexibel installierbare Kompaktmodelle (Z)

- Mit Nennluftmengen bis 200 m³/h für kleine und mittelgroße Wohnungen geeignet
- Flexible (d. h. horizontale oder vertikale) Installation



Horizontal installierbare Modelle (H)

- Mit Nennluftmengen bis 350 m³/h für Einfamilienhäuser geeignet
- Horizontale Installation
- Leicht zugängliche Wartungsklappe an der Unterseite für Servicearbeiten



Vertikal installierbare Modelle (V)

- Mit Nennluftmengen bis 350 m³/h für Einfamilienhäuser geeignet
- Vertikale Installation
- Leicht zugängliche Wartungsklappe an der Frontseite für Servicearbeiten



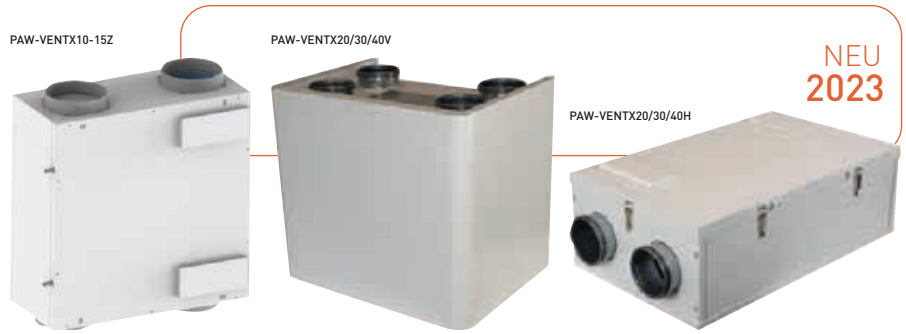

KWL-Anlagen mit Gegenstromwärmübertrager		PAW-....	VENTX10Z	VENTX15Z	VENTX20H	VENTX20V	VENTX30H	VENTX30V	VENTX40H	VENTX40V
Luftmenge	Nennwert / max.	m³/h	91/130	147/210	109/155	112/170	210/300	210/300	238/340	266/380
Statische Pressung	Nennwert / max.	Pa	50/100	50/100	50/100	50/100	50/100	50/100	50/100	50/100
Wärmeübertragertyp			Gegenstromwärmübertrager	Gegenstromwärmübertrager	Gegenstromwärmübertrager	Gegenstromwärmübertrager	Gegenstromwärmübertrager	Gegenstromwärmübertrager	Gegenstromwärmübertrager	Gegenstromwärmübertrager
Wärmerückgewinnungsgrad	%		87	85	86	86	85	86	89	87
Energieeffizienzklasse ¹			A	A	A	A	A	A	A	A
Spannungsversorgung	V / Ph / Hz		230 / 1 / 50	230 / 1 / 50	230 / 1 / 50	230 / 1 / 50	230 / 1 / 50	230 / 1 / 50	230 / 1 / 50	230 / 1 / 50
Leistungsaufnahme	Nennwert	W	80	140	110	110	180	180	350	350
Schallleistungspegel (L _{WA})		dB(A)	48	51	49	48	50	50	52	51
Abmessungen	H x B x T	mm	255 x 580 x 580	255 x 580 x 580	260 x 480 x 800	510 x 430 x 625	295 x 600 x 795	590 x 575 x 785	290 x 650 x 1150	590 x 735 x 785
Gewicht		kg	19	19	25	32	30	38	38	42
Installationsausrichtung			Horizontal / Vertikal	Horizontal / Vertikal	Horizontal	Vertikal	Horizontal	Vertikal	Horizontal	Vertikal
Filterklasse			ePM1 80 %	ePM1 80 %	ePM1 80 %	ePM1 80 %	ePM1 70 %	ePM1 70 %	ePM1 70 %	ePM1 70 %
Kanalanschluss		mm	160	160	160	160	160	160	160	160

* Hersteller der KWL-Anlagen mit Gegenstromwärmübertrager ist Sinergia.

Zubehör	
PAW-VEN-CTRLB	Digitale Bedieneinheit, schwarz, mit integrierten Sensoren zur Überwachung der Luftqualität, -temperatur und -feuchte.
PAW-VEN-CTRLW	Digitale Bedieneinheit, weiß, mit integrierten Sensoren zur Überwachung der Luftqualität, -temperatur und -feuchte.
PAW-VEN-HTR05	Heizelement (0,5 kW, DN160) für Luftkanalmontage
PAW-VEN-HTR10	Heizelement (1,0 kW, DN160) für Luftkanalmontage
PAW-VEN-FLT1	F7-Ersatzfiltersatz (2 Stck.) für Modelle 10Z, 15Z, 20H und 20V

Zubehör	
PAW-VEN-FLT2	F7-Ersatzfiltersatz (2 Stck.) für Modelle 30H und 30V
PAW-VEN-FLT3	F7-Ersatzfiltersatz (2 Stck.) für Modelle 40H
PAW-VEN-FLT4	F7-Ersatzfiltersatz (2 Stck.) für Modell 40V
PAW-VEN-ACFLT1	Aktivkohlefilter (1 Stck.) für Modelle 10Z, 15Z, 20H und 20V
PAW-VEN-ACFLT2	Aktivkohlefilter (1 Stck.) für Modelle 30H und 30V
PAW-VEN-ACFLT3	Aktivkohlefilter (1 Stck.) für Modell 40H
PAW-VEN-ACFLT4	Aktivkohlefilter (1 Stck.) für Modell 40V

Die KWL-Anlagen mit Gegenstromwärmübertrager haben je einen Zuluft- und Abluftventilator. In der Heizperiode entzieht der Wärmeübertrager der Abluft Wärme und gibt sie an die im Gegenstrom geführte Zuluft ab. So wird der Gebäudeenergieverbrauch erheblich gesenkt und gleichzeitig eine hohe Raumluftqualität gewährleistet.

Ausgeglichene Lüftung

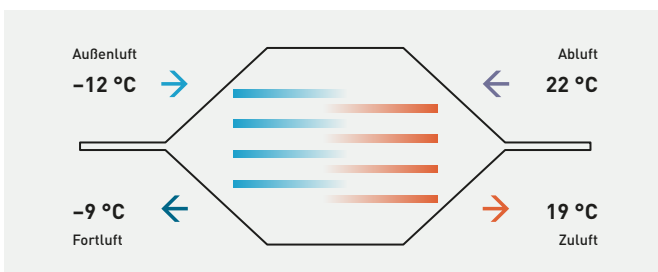

- Geeignet für Einfamilienhäuser oder Wohnungen mit niedrigem Energiebedarf
- Hocheffiziente Rückgewinnung der sensiblen Wärme dank der großen Wärmeübertrageroberfläche und dem geringen Druckverlust über den aus Polypropylen gefertigten Gegenstromwärmübertrager
- Leiser Betrieb durch EC-Ventilatoren mit modulierender Drehzahlregelung für maximalen Komfort
- Hocheffizienter Luftwechsel und Luftfilterung mit Feinstaubfiltern der Klasse ISO ePM1 80 %
- Drei Modelltypen: flexibel installierbare Kompaktmodelle (Z), horizontal installierbare Modelle (H) und vertikal installierbare Modelle (V)
- Einfache Installation und Wartung durch kompakte Gehäuseabmessungen und eine leicht zugängliche Wartungsklappe für Servicearbeiten

air-e nanoe X-Generator als Deckeneinbaugerät



Luftreinigung nach dem Vorbild der Natur – der air-e mit der einzigartigen nanoe™ X-Technologie von Panasonic macht's möglich!

Entfernt Gerüche, hemmt das Wachstum von bestimmten Bakterien, Viren, Schimmelsporen, Pollen und Allergenen und sorgt so für eine bessere Raumluftqualität.



Der air-e nanoe X-Generator ist ein eigenständiges Deckeneinbaugerät zur effektiven Verbesserung der Raumluftqualität. Dank einfacher Montage ist der air-e für vielfältige Anwendungen im privaten und gewerblichen Bereich sowie als Nachrüstung einsetzbar.

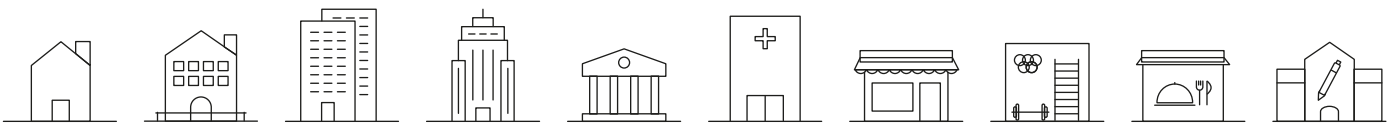

Effektivität der nanoe™ X-Technologie

Bakterien und Viren

SARS-CoV-2: 99,9 % inaktiviert¹

Influenzavirus (Typ H1N1): 99,9 % inaktiviert²

Gerüche

Der nanoe X-Generator kann die Geruchsintensität von Tabakrauch innerhalb von 12 Minuten um 2,4 Stufen senken.

1) Neuartiger Coronavirus [SARS-CoV-2] | Prüflabor: Texcell (Frankreich). Zielsubstanz: Anhaftende neuartige Coronaviren [SARS-CoV-2]. Prüfkammergröße: 45 l. Prüfergebnis: 99,9 % inaktiviert in 2 Stunden. Prüfbericht Nr.: 1140-01 A1.

2) Influenzavirus [Typ H1N1] | Prüflabor: Kitasato Research Center for Environmental Science. Zielsubstanz: Anhaftende Influenzaviren [Typ H1N1]. Prüfkammergröße: 1000 l. Prüfergebnis: 99,9 % inaktiviert in 2 Stunden. Prüfbericht Nr.: 21_0084_1.

3) Effektivität der Geruchsentfernung (z. B. anhaftender Geruch von Tabakrauch) | Prüflabor: Panasonic Product Analysis Center. Zielsubstanz: Anhaftender Geruch von Zigarettenrauch. Prüfkammergröße: ca. 24 m³. Prüfergebnis: Senkung der Geruchsintensität um 2,4 Stufen innerhalb von 12 Minuten. Prüfbericht Nr.: 4AA33-160615-N04.

Die Leistung der nanoe™ X-Funktion kann nur für den Raum erwartet werden, in dem sich der nanoe X-Generator befindet, und hängt stets von der Größe, Beschaffenheit und Nutzung des Raums ab. Außerdem kann es mehrere Stunden dauern, bis die vollständige Wirkung erreicht wird. Der nanoe X-Generator ist kein medizintechnisches Gerät.

Effektivität der Geruchsentfernung (z. B. anhaftender Geruch von Tabakrauch)³.

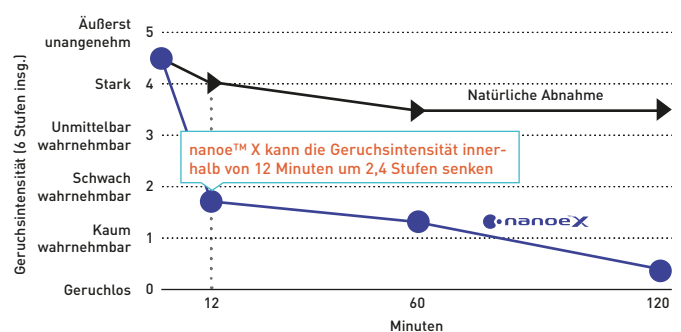

Weitere Informationen und Validierungsdaten finden Sie auf folgender Website:

<https://www.panasonic.com/de/nanoe/all/verification/evidence.html>



air-e nanoe X-Generator als Deckeneinbaugerät

- nanoe™ X-Technologie (Generator Version 1: 4,8 Billionen Hydroxylradikale/Sek.)
- Niedriger Schalldruckpegel: flüsterleise mit nur 25,5 dB(A)*
- Geringer Stromverbrauch: nur 4 W
- Einfache Montage
- Kompaktes und zeitloses Design

* Bei 230 V.

air-e™

NEU
2023



Modell	FV-15CSD1G			
Spannungsversorgung (1 Ph, 50 Hz)	V	220	230	240
Luftmenge	m³/h	15	16	17
Leistungsaufnahme	W		4	
Schalldruckpegel	dB(A)	23,5	25,5	27,0
Nettogewicht	kg		1,1	

Hinweise:

Die Angaben für Luftmenge, Leistungsaufnahme und Schalldruckpegel gelten bei 0 Pa statischer Pressung. Die Luftmengenangaben sind Mittelwerte; die zulässige Toleranz beträgt +/-10 %. Die Schallpegelangaben sind gewichtete Schalldruckpegel-Mittelwerte, wobei der Mittelwert durch Panasonic gemessen wird. Die zulässige Toleranz beträgt +3 dB/-7 dB. Der Schalldruckpegel wird in einem Abstand von 1 m auf der linken Seite, der Vorderseite und der Unterseite des getesteten Produkts gemessen.

Voraussetzungen für die Erzeugung von nanoe™ X-Partikeln: Raumtemperatur ca. 5 – 40 °C (Taupunkttemperatur höher als 2 °C), relative Luftfeuchte ca. 30 – 85 %. Da zur Erzeugung der nanoe™ X-Partikel allein die Raumluft verwendet wird, hängt die erzeugte Menge der Partikel von der Temperatur und relativen Feuchte der Raumluft ab.

Ein Gerät ausreichend für 20 m² Fläche (bei 3 m Deckenhöhe)

Anwendungsbeispiel: Für einen Raum mit 60 m² Fläche werden drei air-e-Geräte benötigt.

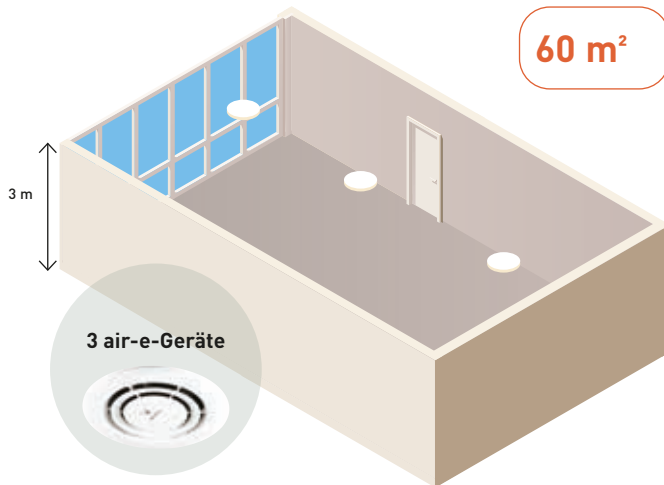

nanoe™ X-Simulator

Entdecken Sie, wie sich nanoe™ X im Raum verteilt

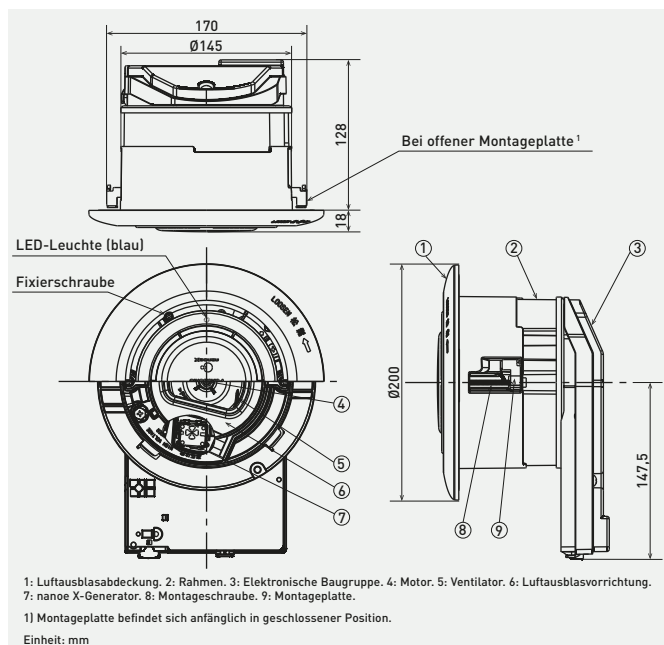

Projektbeispiele mit nanoe™ X



Dentalklinik, Frankreich
Der Kunde suchte nach einem Luftreinigungssystem, um eine einwandfreie Hygiene und Geruchsumgebung sicherstellen zu können.

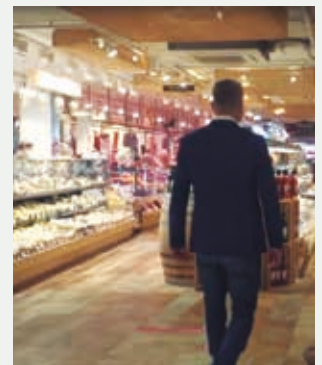

Mercat d'autors (Lebensmittelgeschäft), Spanien
Der Kunde entschied sich für nanoe™ X, um saubere Zuluft für das Lebensmittelgeschäft sicherstellen zu können.

Brauchwasser-Wärmepumpen

Brauchwasser-Wärmepumpen sind eine besonders für Eigenheime geeignete effiziente Warmwasserlösung.



Wärmepumpen zur effizienten Brauchwarmwasserbereitung

Die Modelle für Wandmontage haben ein Volumen von 100 bzw. 150 Liter, während die Modelle für Bodenaufstellung ein Fassungsvermögen von 200 bis 270 Liter haben. Besonders energieeffizient ist das 270-Liter-Modell mit zweitem Wärmeübertrager für die Einbindung einer Solaranlage.

- Brauchwasser-Wärmepumpen mit Energieeffizienzklasse A+
- Bis zu 72 % geringerer Energieverbrauch als bei direkt elektrisch betriebenen Warmwassergeräten
- Einfache Installation
- FCKW-freier, umweltfreundlicher Warmwasserbereiter

1 Sparsamer Energieverbrauch

- Digitale Bedieneinheit mit Energieverbrauchsanzeige
- Einbindung einer Photovoltaik-Anlage möglich
- Anschluss von Außenluftkanälen möglich
- Bivalenzbetrieb mit Heizkessel/Solaranlage möglich (nur PAW-DHW270C1F)

2 Komfort

- Unterschiedliche, auf individuellen Bedarf abgestimmte Betriebsarten
- Intelligenter Automatikbetrieb: Solltemperatur wird anhand des individuellen Warmwasserverbrauchs automatisch ermittelt
- Weitere Betriebsarten für Turbobetrieb, Energiesparbetrieb und Abwesenheit

3 Zuverlässigkeit

- Besonders robuste und hochwertige Emaillierung der Speicherinnenseite
- Überdruckventil zur Sicherheit bei Fehlfunktionen oder Druckanstieg
- Dielektrische Rohrverschraubung zur Vermeidung von Korrosion
- Spezielle Dichtlippe zur Vermeidung von Rostbildung am Flansch



Modell	Modelle für Wandmontage			Modelle für Bodenaufstellung		
	PAW-DHW100W-1	PAW-DHW150W-1	PAW-DHW200F	PAW-DHW270F	PAW-DHW270C1F	
Volumen	l	100	150	200	270	263
Abmessungen (H x B x T)	mm	1209 x 522 x 538	1527 x 522 x 538	1617 x 620 x 665	1957 x 620 x 665	1957 x 620 x 665
Nettogewicht	kg	57	66	80	92	111
Warm-/Kaltwasseranschluss	Zoll	3/4 (Außengew.)	3/4 (Außengew.)	3/4 (Außengew.)	3/4 (Außengew.)	3/4 (Außengew.)
Korrosionsschutz		Magnesium-Schutzanode	Magnesium-Schutzanode	Magnesium-Schutzanode	Magnesium-Schutzanode	Magnesium-Schutzanode
Wasserseitiger Nenn-Betriebsdruck	MPa (bar)	0,8(8)	0,8(8)	0,8(8)	0,8(8)	0,8(8)
Spannungsversorgung	V / Hz	230/50	230/50	230/50	230/50	230/50
Max. Gesamtleistungsaufnahme	W	1550	1950	2300	2300	2300
Max. Leistungsaufnahme Wärmepumpe	W	350	350	700	700	700
Leistungsaufnahme E-Heizstab	W	1200	1600	1600	1600	1600
Einstellbereich Wassertemperatursollwert (min. / max.)	°C	50/62	50/62	50/62	50/62	50/62
Betriebsbereich Wärmepumpe Außentemperatur (min./max.)	°C	-5/ +43	-5/ +43	-5/ +43	-5/ +43	-5/ +43
Durchmesser Kanalanschluss	mm	125	125	160	160	160
Luftmenge (ohne Kanalanschluss) bei Drehzahl 1 (ni) / 2 (ho)	m³/h	160	160	310/390	310/390	310/390
Zulässiger Druckverlust des Luftvolumenstroms (ohne Leistungsminderung)	Pa	70	70	25	25	25
Schallleistungspegel ¹	dB(A)	45	45	53	53	53
Vorgefüllte Kältemittelmenge	kg	0,52 (R134a)	0,58 (R134a)	0,80 (R513A)	0,86 (R513A)	0,86 (R513A)
CO ₂ -Äquivalent	t	0,74 (R134a)	0,83 (R134a)	0,50 (R513A)	0,54 (R513A)	0,54 (R513A)
Kältemittelmenge pro Volumen	kg/l	0,0052	0,0039	0,0040	0,0032	0,0032
Mischwassermenge bei 40 °C: V40td	l	151,0	182,0	265,5	361,2	357,9
Schallleistungspegel (ErP) ²	dB(A)	45	45	53	53	53
Energieeffizienzklasse (Skala von A+ bis F)		A+	A+	A+	A+	A+
PV-Anlage anschließbar		ja	ja	ja	ja	ja
Anschluss d. zweiten Wärmeübertragers		—	—	—	—	1" (Außengew.)
Oberfläche d. zweiten Wärmeübertragers	m²	—	—	—	—	1,2
Garantie auf den Innenkessel		5 Jahre	5 Jahre	5 Jahre	5 Jahre	5 Jahre
Leistung bei 7 °C Außentemperatur		(EN 16147) m Kanalanschluss bei 25 Pa ESP		(CDC LCIE 103-15/C) m Kanalanschluss bei 30 Pa ESP³		
COP / Lastprofil		2,66 / M	3,05 / L	2,81 / L	3,16 / XL	3,05 / XL
Leistung im Bereitschaftsmodus (P _{es})	W	18	24	32	29	33
Aufheizzeit (t _h)	h:min	6:47	10:25	7:11	10:39	11:04
Warmwasser-Referenztemperatur (T _{ref})	°C	52,7	53,2	52,7	53,1	52,9
Luftmenge	m³/h	140	110	320	320	320
Leistung bei 15 °C Außentemperatur gem. EN 16147						
COP / Lastprofil		2,88 / M	3,28 / L	3,05 / L	3,61 / XL	3,44 / XL
Leistung im Bereitschaftsmodus (P _{es})	W	19	25	30	30	33
Aufheizzeit (t _h)	h:min	6:07	9:29	6:24	8:34	8:40
Warmwasser-Referenztemperatur (T _{ref})	°C	52,6	53,4	52,8	53,0	53,1
Luftmenge	m³/h	140	110	320	320	320

1) Gemäß DIN EN ISO 3744. 2) Gemäß den in EN 16147 beschriebenen Bedingungen. 3) Leistung des Warmwasserbereiters bei Wassererwärmung von 10 °C auf T_{ref} gemäß den Anforderungen der französischen Zertifizierungsstelle LCIE (Laboratoire central des industries électriques) für das Gütesiegel „NF“ für eigenständige Warmwasserbereiter mit Wärmepumpe: CDC LCIE 103-15C (basierend auf EN 16147).

Hinweis: Hersteller der Brauchwasser-Wärmepumpe ist C.I.C.E.

Zubehör

PAW-DHW-STAND Montagegestell für wandmontierte Brauchwasser-Wärmepumpenmodelle

Platzsparende Montage

Flexible Installation in jeder Einbausituation, besonders geeignet für kleine Räume, niedrige Decken und Ecken.

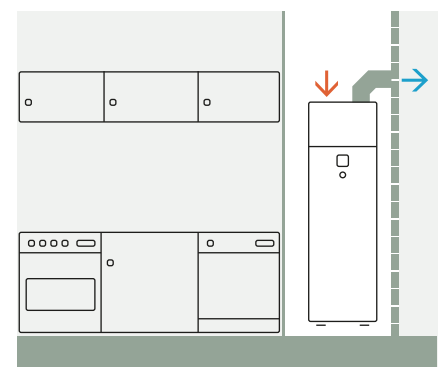
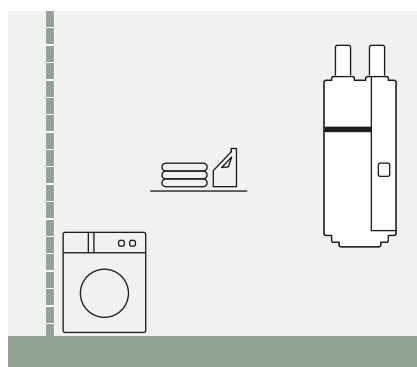

Zubehör und Steuerungen

Bedieneinheiten	Zubehör für Aquarea Kombi-Hydrmodule	
 <p>Zusätzliche Bedieneinheit für Geräte der K- und L-Generation</p> <p>-----</p> <p>CZ-RTW1</p>	 <p>Flexible Leitungen und Wandmontageplatte für das Kombi-Hydrmodul der J- und H-Generation (jedoch nicht kompatibel mit Kompakt-Kombi-Hydrmodul WH-ADC0309J3E5C)</p> <p>-----</p> <p>PAW-ADC-PREKIT-1</p>	
Zubehör für Außengeräte		
 <p>Untergestell für Außengeräte Abmessungen (H x B x T): 400 x 900 x 400 mm</p> <p>-----</p> <p>PAW-GRDSTD40</p>	 <p>Kondensat-Auffangwanne, passend zu Untergestell für Außengeräte</p> <p>-----</p> <p>PAW-WTRAY</p>	 <p>Dämpfungssockel-Set für Außengeräte Abmessungen (H x B x T): 600 x 95 x 130 mm Tragfähigkeit: 500 kg</p> <p>-----</p> <p>PAW-GRDBSE20</p>
 <div style="display: flex; justify-content: space-between;"> <div data-bbox="92 1267 783 1518" style="width: 48%;"> <p>Design-Schutzhaube für einphasige Aquarea Split-Wärmepumpen mit 1 Ventilator (7 und 9 kW), Abmessungen (H x B x T): 1.066 x 1.203,5 x 902 mm (Dämpfungssockel sind für Verwendung von Schutzhauben nicht erforderlich)</p> <p>-----</p> <p>PAW-A2W-HB3-SC</p> <p>Design-Schutzhaube für dreiphasige Aquarea Split-Wärmepumpen mit 2 Ventilatoren (9 bis 16 kW), Abmessungen (H x B x T): 1.611 x 1.203,5 x 902 mm (Dämpfungssockel sind für Verwendung von Schutzhauben nicht erforderlich)</p> <p>-----</p> <p>PAW-A2W-HB4-SC</p> </div> <div data-bbox="790 1267 1477 1518" style="width: 48%;"> <p>Design-Schutzhaube für einphasige Aquarea LT Monoblock-Wärmepumpen (5 - 7 kW), Abmessungen (H x B x T): 1.082,4 x 1.586,5 x 955 mm (Dämpfungssockel sind für Verwendung von Schutzhauben nicht erforderlich)</p> <p>-----</p> <p>PAW-A2W-HB2-SC</p> <p>Design-Schutzhaube für dreiphasige Aquarea T-CAP Monoblock-Wärmepumpen (9 bis 16 kW), Abmessungen (H x B x T): 1.627,4 x 1.586,5 x 955 mm (Dämpfungssockel sind für Verwendung von Schutzhauben nicht erforderlich)</p> <p>-----</p> <p>PAW-A2W-HB5-SC</p> </div> </div>		
Optionale Zusatzplatten für erweiterte Systemfunktionen	Zubehör für Abtaufunktion	
  <p>Zusatzplatte für erweiterte Reglerfunktionalität (für Geräte der J- und H-Generation)</p> <p>-----</p> <p>CZ-NS4P</p> <p>NEU Zusatzplatte für erweiterte Reglerfunktionalität (für Geräte der K- und L-Generation)</p> <p>-----</p> <p>CZ-NS5P</p>	 <div style="display: flex; justify-content: space-between;"> <div data-bbox="558 1805 1018 2049" style="width: 48%;"> <p>Zusatz-Gehäuseheizung (für 3- und 5-kW-Splitgeräte aller Generationen (außer L-Generation) sowie für 7- und 9-kW-Splitsysteme der K-Generation)</p> <p>-----</p> <p>CZ-NE2P</p> <p>NEU Zusatz-Gehäuseheizung (für 5-, 7- und 9-kW-Hydraulik-Splitgeräte der L-Generation)</p> <p>-----</p> <p>CZ-NE4P</p> </div> <div data-bbox="1024 1805 1477 2049" style="width: 48%;"> <p>Zusatz-Gehäuseheizung (für Monoblock- und Splitgeräte der J- und H-Generation mit mehr als 5 kW Nennleistung)</p> <p>-----</p> <p>CZ-NE3P</p> </div> </div>	

Zubehör für Hydraulik

 <p>3-Wege-Umschaltventil-Set für Einbau in Hydromodule der J- und H-Generation</p> <p>-----</p> <p>CZ-NV1</p> <p>NEU 3-Wege-Umschaltventil-Set für Einbau in Hydromodule der K- und L-Generation</p> <p>-----</p> <p>CZ-NV2</p>	 <p>3-Wege-Ventil für Warmwasserspeicher</p> <p>-----</p> <p>PAW-3WYVLV-HW</p>	 <p>Frostschutzventil für Monoblöcke (2 Ventile pro System erforderlich)</p> <p>-----</p> <p>PAW-A2W-AFVLV</p>	 <p>Optionaler Magnetfilter (aus Messing) für Wasserkreislauf für Geräte der H-Generation</p> <p>-----</p> <p>PAW-A2W-MGTFILTER</p>
---	--	---	---

Interfaces



 <p>Interface für Internet-Steuerung mit Aquarea Smart Cloud</p> <p>-----</p> <p>CZ-TAW1B</p> <p>10-m-Verlängerungskabel für CZ-TAW1B</p> <p>-----</p> <p>CZ-TAW1-CBL</p>	 <p>NEU Externes Meter-Gateway</p> <p>-----</p> <p>PAW-A2W-EXTMETER</p>	 <p>KNX-Interface für Geräte ab der H-Generation (Intesis).</p> <p>-----</p> <p>PAW-AW-KNX-H</p>
 <p>Modbus-Interface für Geräte ab der H-Generation (Intesis).</p> <p>-----</p> <p>PAW-AW-MBS-H</p>	 <p>NEU KNX-Interface für Geräte ab der H-Generation (Airzone)</p> <p>-----</p> <p>PAW-AZAW-KNX-1</p>	 <p>NEU Modbus-Interface für Geräte ab der H-Generation (Airzone)</p> <p>-----</p> <p>PAW-AZAW-MBS-1</p>





Kaskadenmanager



Raumthermostate

 <p>Kaskadenregler für Aquarea Wärmepumpen</p> <p>-----</p> <p>PAW-A2W-CMH-2</p>	 <p>Kabel-Raumthermostat mit LCD und Wochentimer</p> <p>-----</p> <p>PAW-A2W-RTWIRED</p>	 <p>Funk-Raumthermostat mit LCD und Wochentimer</p> <p>-----</p> <p>PAW-A2W-RTWIRELESS</p>
--	--	--

Temperaturfühler für Geräte ab der H-Generation

 <p>Außen-Temperaturfühler ----- PAW-A2W-TS0D</p>	 <p>Raum-Temperaturfühler ----- PAW-A2W-TSRT</p>	 <p>Heizkreis- und Schwimmbad-Temperaturfühler ----- PAW-A2W-TSHC</p>
 <p>Solar-Temperaturfühler ----- PAW-A2W-TSS0</p>	 <p>Pufferspeicher-Temperaturfühler (bei Einsatz von PAW-A2W-TSBU ist zusätzlich PAW-A2W-TSHC erforderlich) ----- PAW-A2W-TSBU</p>	

Zubehör für intelligente Gebläsekonvektoren

<p>Set bestehend aus 2 Standfüßen zum Schutz der Wasserrohrleitungen bei Montage auf dem Boden ----- PAW-AAIR-LEGS-1</p>	<p>Motoranschlusskabel für Geräte mit Wasseranschlüssen rechts ----- PAW-AAIR-RHCABLE</p>
---	--

Kabelfernbedienung für Gebläsekonvektoren

 <p>Kabelfernbedienung mit erweiterten Funktionen für Gebläsekonvektoren (für 2-Leiter- und 4-Leiter-Modelle mit AC-Ventilatoren) ----- PAW-FC-RC1</p>	 <p>Modbus-fähige Kabelfernbedienung mit Touch-Tasten für Gebläsekonvektoren (für 2-Leiter- und 4-Leiter-Modelle mit EC-Ventilatoren) ----- PAW-FC-907EC</p> <p>Kabelfernbedienung mit Touch-Tasten für Gebläsekonvektoren (für 2-Leiter-Modelle mit AC-Ventilatoren) ----- PAW-FC-907AC</p>	 <p>Modbus-fähige Kabelfernbedienung mit Tastenfeld für Gebläsekonvektoren (für 2-Leiter- und 4-Leiter-Modelle mit EC-Ventilatoren) ----- PAW-FC-903EC</p> <p>Kabelfernbedienung mit Tastenfeld für Gebläsekonvektoren (für 2-Leiter-Modelle mit AC-Ventilatoren) ----- PAW-FC-903AC</p>
--	---	---

Zubehör für Gebläsekonvektor-Kanalgeräte (D und F), -Deckenunterbaugeräte (T) und -Truhen (P)

<p>2-Wege-Ventil mit eigener Kondensatwanne für 2-Leiter-Modelle D/T/P010 – 060 ----- PAW-FC-2WY-11/55-1</p>	<p>2-Wege-Ventil mit eigener Kondensatwanne für 2-Leiter-Modelle D/T/P070 – 080 ----- PAW-FC-2WY-65/90-1</p>	<p>2-Wege-Ventil mit eigener Kondensatwanne für 2-Leiter-Modell F040 ----- PAW-FC-2WY-F040</p>
<p>3-Wege-Ventil mit eigener Kondensatwanne für 2-Leiter-Modelle D/T/P010 – 060 ----- PAW-FC-3WY-11/55-1</p>	<p>3-Wege-Ventil mit eigener Kondensatwanne für 2-Leiter-Modelle D/T/P070 – 080 ----- PAW-FC-3WY-65/90-1</p>	<p>3-Wege-Ventil mit eigener Kondensatwanne für 2-Leiter-Modell F040 ----- PAW-FC-3WY-F040</p>
<p>Standfüße für Gebläsekonvektor-Truhen ----- PAW-FC-FSF</p>		

Zubehör für Gebläsekonvektor-Kanalgeräte mit hoher Pressung (E)

<p>2-Wege-Ventil mit eigener Kondensatwanne für 2-Leiter-Modell E070 ----- PAW-FC2-2WY-E070</p>	<p>2-Wege-Ventil mit eigener Kondensatwanne für 2-Leiter-Modelle E150 – 180 ----- PAW-FC-2WY-150</p>	<p>2-Wege-Ventil mit eigener Kondensatwanne für 2-Leiter-Modelle E210 – 240 ----- PAW-FC2-2WY-E210</p>
<p>3-Wege-Ventil mit eigener Kondensatwanne für 2-Leiter-Modell E070 ----- PAW-FC2-3WY-E070</p>	<p>3-Wege-Ventil mit eigener Kondensatwanne für 2-Leiter-Modelle E150 – 180 ----- PAW-FC-3WY-150</p>	<p>3-Wege-Ventil mit eigener Kondensatwanne für 2-Leiter-Modelle E210 – 240 ----- PAW-FC2-3WY-E210</p>

Zubehör für Gebläsekonvektor-Vierwege-Kassetten (U)



<p>2-Wege-Ventil mit eigener Kondensatwanne für 2-Leiter-Modelle U020 – 040</p> <p>-----</p> <p>PAW-FC2-2WY-U020</p>	<p>2-Wege-Ventil mit eigener Kondensatwanne für 2-Leiter-Modelle U050 – 070</p> <p>-----</p> <p>PAW-FC2-2WY-U050</p>	<p>3-Wege-Ventil mit eigener Kondensatwanne für 2-Leiter-Modelle U020 – 040</p> <p>-----</p> <p>PAW-FC2-3WY-U020</p>	<p>3-Wege-Ventil mit eigener Kondensatwanne für 2-Leiter-Modelle U050 – 070</p> <p>-----</p> <p>PAW-FC2-3WY-U050</p>
<p>Deckenblende (720 x 720 mm) für Gebläsekonvektor-Vierwege-Kassetten U020 – U040</p> <p>-----</p> <p>PAW-FC-KPY2040</p>	<p>Deckenblende (960 x 960 mm) für Gebläsekonvektor-Vierwege-Kassetten U050 – U070</p> <p>-----</p> <p>PAW-FC-KPU5070</p>		

Zubehör für Gebläsekonvektor-Wandgeräte (K)





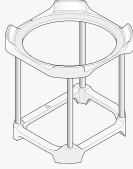





<p>2-Wege-Ventil für 2-Leiter-Modelle K007 – 022</p> <p>-----</p> <p>PAW-FC2-2WY-K007</p>	<p>3-Wege-Ventil für 2-Leiter-Modelle K007 – 022</p> <p>-----</p> <p>PAW-FC2-3WY-K007</p>
--	--

Zubehör für Warmwasserspeicher





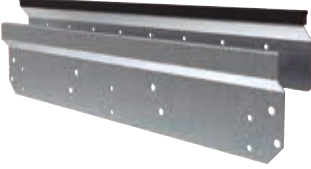

Zubehör für Brauchwasser-Wärmepumpen

			
<p>Temperaturfühler für Warmwasserspeicher mit 6 m langem Kabel</p> <p>-----</p> <p>PAW-TS1</p>	<p>Temperaturfühler für Warmwasserspeicher mit 20 m langem Kabel</p> <p>-----</p> <p>PAW-TS2</p>	<p>Temperaturfühler für Warmwasserspeicher mit 6 m langem Kabel und Ø 6 mm</p> <p>-----</p> <p>PAW-TS4</p>	
	<p>NEU Fremdstromanode für 200-Liter-Edelstahlspeicher</p> <p>-----</p> <p>PAW-EANODE2</p>		<p>Montagegestell für wandmontierte Brauchwasser-Wärmepumpenmodelle</p> <p>-----</p> <p>PAW-DHW-STAND</p>
<p>Temperaturfühler-Einbausatz für Fremdspeicher (mit Tauchhülse und 6 m langem Kabel)</p> <p>-----</p> <p>CZ-TK1</p>	<p>NEU Fremdstromanode für 300-Liter-Edelstahlspeicher</p> <p>-----</p> <p>PAW-EANODE3</p>		

Zubehör für KWL-Anlagen mit Rotationswärmeübertrager

 <p>Zuluft- und Abluftfiltersatz</p> <p>-----</p> <p>PAW-VEN-FLTKit</p>	 <p>Optionale Zusatzplatine für erweiterte Funktionen</p> <p>-----</p> <p>PAW-VEN-ACCPCB</p>	 <p>KWL-Bedieneinheit mit Touchscreen, weißer Rahmen (Kabel muss separat bestellt werden)</p> <p>-----</p> <p>PAW-VEN-DPL</p>	 <p>Kabel mit Stecker (Typ CE und CD, 12 m) für elektrischen Anschluss der Bedieneinheit am Gerät</p> <p>-----</p> <p>PAW-VEN-CBLEXT12</p>
 <p>Doppelstecker (Typ CE oder CD) für Anschluss mehrerer Bedieneinheiten an ein Gerät</p> <p>-----</p> <p>PAW-VEN-DIVPLG</p>	 <p>Wandmontagesatz (Unterputzdose) für KWL-Bedieneinheit mit Touchscreen</p> <p>-----</p> <p>PAW-VEN-DPLBOX</p>	 <p>CO₂- und Feuchte-Sensor für Wandmontage</p> <p>-----</p> <p>PAW-VEN-S-C02RH-W</p>	 <p>CO₂-Sensor für Wandmontage</p> <p>-----</p> <p>PAW-VEN-S-C02-W</p>
 <p>CO₂-Sensor für Luftkanalmontage</p> <p>-----</p> <p>PAW-VEN-S-C02-D</p>	 <p>Wandhalterungssatz für Wandmontage des Geräts</p> <p>-----</p> <p>PAW-VEN-WBRK</p>	 <p>Heizelement (0,6 kW) für Luftkanalmontage (inkl. Relais)</p> <p>-----</p> <p>PAW-VEN-HTR06</p>	 <p>Heizelement (1,2 kW) für Luftkanalmontage (inkl. Relais)</p> <p>-----</p> <p>PAW-VEN-HTR12</p>

NEU Zubehör für KWL-Anlagen mit Gegenstromwärmeübertrager

 <p>Digitale Bedieneinheit, schwarz, mit integrierten Sensoren zur Überwachung der Luftqualität, -temperatur und -feuchte</p> <p>-----</p> <p>PAW-VEN-CTRLB</p>	 <p>Digitale Bedieneinheit, weiß, mit integrierten Sensoren zur Überwachung der Luftqualität, -temperatur und -feuchte</p> <p>-----</p> <p>PAW-VEN-CTRLW</p>	 <p>Heizelement (0,5 kW, DN160) für Luftkanalmontage</p> <p>-----</p> <p>PAW-VEN-HTR05</p>	 <p>Heizelement (1,0 kW, DN160) für Luftkanalmontage</p> <p>-----</p> <p>PAW-VEN-HTR10</p>
 <p>F7-Ersatzfiltersatz (2 Stck.) für Modelle 10Z, 15Z, 20H und 20V</p> <p>-----</p> <p>PAW-VEN-FLT1</p> <p>F7-Ersatzfiltersatz (2 Stck.) für Modell 40H</p> <p>-----</p> <p>PAW-VEN-FLT3</p> <p>F7-Ersatzfiltersatz (2 Stck.) für Modell 30V</p> <p>-----</p> <p>PAW-VEN-FLT5</p>	 <p>F7-Ersatzfiltersatz (2 Stck.) für Modell 30H</p> <p>-----</p> <p>PAW-VEN-FLT2</p> <p>F7-Ersatzfiltersatz (2 Stck.) für Modell 40V</p> <p>-----</p> <p>PAW-VEN-FLT4</p>	 <p>Aktivkohlefilter (1 Stck.) für Modelle 10Z, 15Z, 20H und 20V</p> <p>-----</p> <p>PAW-VEN-ACFLT1</p> <p>Aktivkohlefilter (1 Stck.) für Modell 40H</p> <p>-----</p> <p>PAW-VEN-ACFLT3</p> <p>Aktivkohlefilter (1 Stck.) für Modell 30V</p> <p>-----</p> <p>PAW-VEN-ACFLT5</p>	 <p>Aktivkohlefilter (1 Stck.) für Modell 30H</p> <p>-----</p> <p>PAW-VEN-ACFLT2</p> <p>Aktivkohlefilter (1 Stck.) für Modell 40V</p> <p>-----</p> <p>PAW-VEN-ACFLT4</p>

Leistungen in Abhängigkeit von Wasservorlauf- und Außentemperatur

Heizbetrieb | Aquarea LT | Hydraulik-Splitsysteme | Generation „L“ | Heizen und Kühlen | ADC/SDC | einphasig | R290

WH-ADC0509L3E5AN / WH-SDC0509L3E5 + WH-WDG05LE5												
t _a (°C)	P _{Hzg} (W)	P _{Zu} (W)	COP	P _{Hzg} (W)	P _{Zu} (W)	COP	P _{Hzg} (W)	P _{Zu} (W)	COP	P _{Hzg} (W)	P _{Zu} (W)	COP
t _v (°C)	35	35	35	45	45	45	55	55	55	65	65	65
-15	5,00	1,94	2,58	5,00	2,31	2,16	5,00	2,63	1,90	4,60	2,88	1,60
-7	5,00	1,66	3,01	5,00	1,94	2,58	5,00	2,36	2,12	5,00	2,62	1,91
2	5,00	1,42	3,52	5,00	1,71	2,92	5,00	2,14	2,34	5,00	2,54	1,97
7	5,00	0,99	5,05	5,00	1,27	3,94	5,00	1,63	3,07	5,00	2,03	2,46
WH-ADC0509L3E5AN / WH-SDC0509L3E5 + WH-WDG07LE5												
t _a (°C)	P _{Hzg} (W)	P _{Zu} (W)	COP	P _{Hzg} (W)	P _{Zu} (W)	COP	P _{Hzg} (W)	P _{Zu} (W)	COP	P _{Hzg} (W)	P _{Zu} (W)	COP
t _v (°C)	35	35	35	45	45	45	55	55	55	65	65	65
-15	6,00	2,50	2,40	5,50	2,60	2,12	5,20	2,89	1,80	4,80	3,00	1,60
-7	5,80	1,93	3,01	5,80	2,32	2,50	5,80	2,74	2,12	5,70	3,16	1,80
2	6,85	2,00	3,43	6,60	2,34	2,82	6,25	2,67	2,34	5,60	2,80	2,00
7	7,00	1,42	4,93	7,00	1,90	3,68	7,00	2,35	2,98	6,60	2,85	2,32
WH-ADC0509L3E5AN / WH-SDC0509L3E5 + WH-WDG09LE5												
t _a (°C)	P _{Hzg} (W)	P _{Zu} (W)	COP	P _{Hzg} (W)	P _{Zu} (W)	COP	P _{Hzg} (W)	P _{Zu} (W)	COP	P _{Hzg} (W)	P _{Zu} (W)	COP
t _v (°C)	35	35	35	45	45	45	55	55	55	65	65	65
-15	7,40	3,20	2,31	6,80	3,40	2,00	6,30	3,55	1,77	5,60	3,55	1,58
-7	7,00	2,50	2,80	7,00	2,98	2,35	7,00	3,29	2,13	6,50	3,53	1,84
2	7,00	2,05	3,41	7,00	2,50	2,80	7,00	2,90	2,41	6,70	3,35	2,00
7	9,00	1,98	4,55	9,00	2,58	3,49	8,90	2,94	3,03	8,90	3,56	2,50

Kühlbetrieb | Aquarea LT | Hydraulik-Splitsysteme | Generation „L“ | Heizen und Kühlen | ADC/SDC | einphasig | R290

WH-ADC0509L3E5AN / WH-SDC0509L3E5 + WH-WDG05LE5						
t _a (°C)	P _{Klg}	P _{Zu} (W)	EER	P _{Klg}	P _{Zu} (W)	EER
t _v (°C)	7	7	7	18	18	18
35	5,00	1,55	3,23	5,00	1,00	5,00
WH-ADC0509L3E5AN / WH-SDC0509L3E5 + WH-WDG07LE5						
t _a (°C)	P _{Klg}	P _{Zu} (W)	EER	P _{Klg}	P _{Zu} (W)	EER
t _v (°C)	7	7	7	18	18	18
35	7,00	2,31	3,03	7,00	1,48	4,73
WH-ADC0509L3E5AN / WH-SDC0509L3E5 + WH-WDG09LE5						
t _a (°C)	P _{Klg}	P _{Zu} (W)	EER	P _{Klg}	P _{Zu} (W)	EER
t _v (°C)	7	7	7	18	18	18
35	8,20	2,91	2,82	9,00	2,15	4,19

Leistungen in Abhängigkeit von Wasservorlauf- und Außentemperatur (Forts.)

Heizbetrieb | Aquarea EcoFlex | Heizen und Kühlen | ADF | einphasig | R32

WH-ADF0309J3E5CM + S-71WF3E + CU-2WZ71YBE5												
t_A [°C]	P_{Htg} (W)	P_{Zu} (W)	COP	P_{Htg} (W)	P_{Zu} (W)	COP	P_{Htg} (W)	P_{Zu} (W)	COP	P_{Htg} (W)	P_{Zu} (W)	COP
t_v [°C]	25	25	25	35	35	35	45	45	45	55	55	55
-15	4,85	2,15	2,26	4,75	2,28	2,08	4,65	2,44	1,91	4,50	3,20	1,41
-7	5,40	1,70	3,18	5,60	1,97	2,84	5,60	2,40	2,33	5,30	2,78	1,91
2	6,50	1,77	3,67	6,70	2,06	3,25	6,60	2,45	2,69	6,00	2,89	2,08
7	8,16	1,63	5,01	8,00	1,90	4,21	8,00	2,30	3,48	8,00	2,85	2,81
12	8,22	1,28	6,42	8,00	1,52	5,26	8,00	2,00	4,00	8,00	2,60	3,08

Heizbetrieb | Aquarea LT | Splitsysteme | Generation „K“ | Heizen und Kühlen | ADC/SDC | einphasig | R32

WH-ADC0309K3E5AN / WH-SDC0309K3E5 + WH-UDZ03KE5						
t_A [°C]	P_{Htg} (W)	P_{Zu} (W)	COP	P_{Htg} (W)	P_{Zu} (W)	COP
t_v [°C]	35	35	35	55	55	55
-15	3,20	1,37	2,34	2,75	1,92	1,43
-7	3,30	1,18	2,80	3,20	1,79	1,79
2	3,20	0,88	3,64	3,20	1,46	2,19
7	3,20	0,60	5,33	3,20	1,14	2,81
WH-ADC0309K3E5AN / WH-SDC0309K3E5 + WH-UDZ05KE5						
t_A [°C]	P_{Htg} (W)	P_{Zu} (W)	COP	P_{Htg} (W)	P_{Zu} (W)	COP
t_v [°C]	35	35	35	55	55	55
-15	5,00	2,11	2,37	4,30	2,61	1,65
-7	5,00	1,79	2,79	5,00	2,65	1,89
2	5,00	1,40	3,57	5,00	2,18	2,29
7	5,00	0,98	5,10	5,00	1,65	3,03
WH-ADC0309K3E5AN / WH-SDC0309K3E5 + WH-UDZ07KE5						
t_A [°C]	P_{Htg} (W)	P_{Zu} (W)	COP	P_{Htg} (W)	P_{Zu} (W)	COP
t_v [°C]	35	35	35	55	55	55
-15	5,60	2,38	2,35	5,00	3,20	1,56
-7	5,75	1,95	2,95	5,35	2,70	1,98
2	6,85	2,00	3,43	6,25	2,80	2,23
7	7,00	1,44	4,86	7,00	2,40	2,92
WH-ADC0309K3E5AN / WH-SDC0309K3E5 + WH-UDZ09KE5						
t_A [°C]	P_{Htg} (W)	P_{Zu} (W)	COP	P_{Htg} (W)	P_{Zu} (W)	COP
t_v [°C]	35	35	35	55	55	55
-15	7,40	3,20	2,31	5,40	3,42	1,58
-7	6,25	2,20	2,84	5,90	3,06	1,93
2	7,00	2,06	3,40	6,30	2,89	2,18
7	9,00	1,98	4,55	8,90	3,04	2,93

Kühlbetrieb | Aquarea LT | Splitsysteme | Generation „K“ | Heizen und Kühlen | ADC/SDC | einphasig | R32

WH-ADC0309K3E5AN / WH-SDC0309K3E5 + WH-UDZ03KE5						
t_A [°C]	P_{Klg}	P_{Zu} (W)	EER	P_{Klg}	P_{Zu} (W)	EER
t_v [°C]	7	7	7	18	18	18
35						
WH-ADC0309K3E5AN / WH-SDC0309K3E5 + WH-UDZ05KE5						
t_A [°C]	P_{Klg}	P_{Zu} (W)	EER	P_{Klg}	P_{Zu} (W)	EER
t_v [°C]	7	7	7	18	18	18
35	5,00	1,64	3,05	5,00	1,02	4,90
WH-ADC0309K3E5AN / WH-SDC0309K3E5 + WH-UDZ07KE5						
t_A [°C]	P_{Klg}	P_{Zu} (W)	EER	P_{Klg}	P_{Zu} (W)	EER
t_v [°C]	7	7	7	18	18	18
35	6,70	2,21	3,03	6,70	1,42	4,72
WH-ADC0309K3E5AN / WH-SDC0309K3E5 + WH-UDZ09KE5						
t_A [°C]	P_{Klg}	P_{Zu} (W)	EER	P_{Klg}	P_{Zu} (W)	EER
t_v [°C]	7	7	7	18	18	18
35	8,20	3,02	2,72	9,00	2,15	4,18

Heizbetrieb | Aquarea LT | Splitsysteme | Generation „J“ | Heizen und Kühlen | ADC / SDC | einphasig | R32

WH-ADC0309J3E5C / WH-SDC0305J3E5 + WH-UD03JE5															
t _a (°C)	P _{Htzg} (kW)	P _{zu} (kW)	COP	P _{Htzg} (kW)	P _{zu} (kW)	COP	P _{Htzg} (kW)	P _{zu} (kW)	COP	P _{Htzg} (kW)	P _{zu} (kW)	COP	P _{Htzg} (kW)	P _{zu} (kW)	COP
t _v (°C)	25	25	25	35	35	35	45	45	45	55	55	55	60	60	60
-20	2,50	1,11	2,25	2,52	1,31	1,92	2,24	1,59	1,41	2,12	1,80	1,18	—	—	—
-15	3,00	1,14	2,63	3,20	1,37	2,34	3,00	1,62	1,85	2,75	1,92	1,43	—	—	—
-7	2,99	0,91	3,29	3,30	1,18	2,80	3,25	1,47	2,21	3,20	1,79	1,79	3,00	1,88	1,60
2	2,92	0,69	4,23	3,20	0,88	3,64	3,20	1,13	2,83	3,20	1,46	2,19	3,15	1,67	1,89
7	3,09	0,49	6,31	3,20	0,60	5,33	3,20	0,84	3,81	3,20	1,14	2,81	2,95	1,22	2,42
25	3,27	0,23	14,22	3,27	0,38	8,61	3,61	0,63	5,73	4,06	1,11	3,66	4,03	1,14	3,54
WH-ADC0309J3E5C / WH-SDC0305J3E5 + WH-UD05JE5															
t _a (°C)	P _{Htzg} (kW)	P _{zu} (kW)	COP	P _{Htzg} (kW)	P _{zu} (kW)	COP	P _{Htzg} (kW)	P _{zu} (kW)	COP	P _{Htzg} (kW)	P _{zu} (kW)	COP	P _{Htzg} (kW)	P _{zu} (kW)	COP
t _v (°C)	25	25	25	35	35	35	45	45	45	55	55	55	60	60	60
-20	3,60	1,57	2,29	3,51	1,81	1,94	3,16	1,99	1,59	2,46	2,11	1,17	—	—	—
-15	4,46	1,72	2,59	4,20	1,93	2,18	3,75	2,18	1,72	3,00	2,12	1,42	—	—	—
-7	4,18	1,33	3,14	4,20	1,62	2,59	3,80	1,82	2,09	3,55	2,08	1,71	3,25	2,15	1,51
2	4,07	1,01	4,03	4,20	1,32	3,18	4,20	1,64	2,56	4,10	2,06	1,99	4,10	2,21	1,86
7	5,20	0,83	6,27	5,00	1,00	5,00	5,00	1,41	3,55	5,00	1,84	2,72	4,25	2,10	2,02
25	5,00	0,52	9,62	5,00	0,72	6,94	5,30	0,98	5,41	5,60	1,27	4,41	4,80	1,27	3,78
WH-ADC0309J3E5C / WH-SDC0709J3E5 + WH-UD07JE5															
t _a (°C)	P _{Htzg} (kW)	P _{zu} (kW)	COP	P _{Htzg} (kW)	P _{zu} (kW)	COP	P _{Htzg} (kW)	P _{zu} (kW)	COP	P _{Htzg} (kW)	P _{zu} (kW)	COP	P _{Htzg} (kW)	P _{zu} (kW)	COP
t _v (°C)	25	25	25	35	35	35	45	45	45	55	55	55	60	60	60
-20	4,33	1,64	2,64	3,98	1,88	2,12	3,83	2,26	1,69	3,30	2,77	1,19	—	—	—
-15	5,16	1,69	3,05	4,75	2,00	2,38	4,65	2,40	1,94	4,50	2,96	1,52	—	—	—
-7	5,64	1,56	3,62	5,60	1,95	2,87	5,50	2,30	2,39	5,25	2,70	1,94	4,98	2,90	1,72
2	6,80	1,57	4,33	6,85	2,01	3,41	6,75	2,40	2,81	6,20	2,80	2,21	6,18	2,91	2,12
7	7,55	1,15	6,57	7,00	1,47	4,76	7,00	1,96	3,57	7,00	2,48	2,82	6,86	2,75	2,49
25	7,00	0,62	11,29	6,88	0,90	7,64	7,00	1,33	5,26	6,92	1,75	3,95	6,83	1,90	3,59
WH-ADC0309J3E5C / WH-SDC0709J3E5 + WH-UD09JE5-1															
t _a (°C)	P _{Htzg} (kW)	P _{zu} (kW)	COP	P _{Htzg} (kW)	P _{zu} (kW)	COP	P _{Htzg} (kW)	P _{zu} (kW)	COP	P _{Htzg} (kW)	P _{zu} (kW)	COP	P _{Htzg} (kW)	P _{zu} (kW)	COP
t _v (°C)	25	25	25	35	35	35	45	45	45	55	55	55	60	60	60
-20	4,95	1,93	2,56	6,20	3,00	2,07	5,28	3,09	1,71	4,23	3,33	1,27	—	—	—
-15	7,58	2,70	2,81	7,40	3,20	2,31	6,29	3,26	1,93	5,20	3,42	1,52	—	—	—
-7	6,39	1,81	3,53	6,12	2,20	2,78	5,88	2,61	2,25	5,90	3,06	1,93	5,65	3,24	1,74
2	6,96	1,61	4,32	7,00	2,06	3,40	6,85	2,50	2,74	6,30	2,92	2,16	7,26	3,33	2,18
7	9,44	1,55	6,09	9,00	2,01	4,48	9,00	2,61	3,45	8,95	3,22	2,78	8,62	3,47	2,48
25	8,27	0,95	8,71	8,12	1,29	6,29	8,71	1,80	4,84	7,83	1,97	3,97	6,08	1,72	3,53

Kühlbetrieb | Aquarea LT | Splitsysteme | Generation „J“ | Heizen und Kühlen | ADC / SDC | einphasig | R32

WH-ADC0309J3E5C / WH-SDC0305J3E5 + WH-UD03JE5										WH-ADC0309J3E5C / WH-SDC0305J3E5 + WH-UD05JE5							
t _a (°C)	P _{Klg} (°C)	P _{zu} (kW)	EER	P _{Klg} (°C)	P _{zu} (kW)	EER	P _{Klg} (°C)	P _{zu} (kW)	EER	P _{Klg} (°C)	P _{zu} (kW)	EER	P _{Klg} (°C)	P _{zu} (kW)	EER		
t _v (°C)	7	7	7	14	14	14	18	18	18	7	7	7	14	14	14		
16	3,56	0,57	6,25	4,32	0,55	7,85	3,47	0,41	8,46	3,59	0,56	6,41	4,23	0,54	7,83		
25	3,29	0,73	4,51	4,06	0,72	5,64	3,27	0,52	6,29	4,61	1,18	3,91	5,54	1,21	4,58		
35	3,20	0,91	3,52	3,56	0,93	3,83	3,20	0,68	4,71	4,50	1,50	3,00	5,08	1,51	3,36		
43	2,68	1,06	2,53	3,34	1,09	3,06	2,79	0,82	3,40	3,77	1,71	2,20	4,94	1,80	2,74		
WH-ADC0309J3E5C / WH-SDC0709J3E5 + WH-UD07JE5										WH-ADC0309J3E5C / WH-SDC0709J3E5 + WH-UD09JE5-1							
t _a (°C)	P _{Klg} (°C)	P _{zu} (kW)	EER	P _{Klg} (°C)	P _{zu} (kW)	EER	P _{Klg} (°C)	P _{zu} (kW)	EER	P _{Klg} (°C)	P _{zu} (kW)	EER	P _{Klg} (°C)	P _{zu} (kW)	EER		
t _v (°C)	7	7	7	14	14	14	18	18	18	7	7	7	14	14	14		
16	5,20	0,81	6,42	6,62	0,73	9,07	7,04	0,72	9,78	6,85	1,18	5,81	8,80	1,15	7,65		
25	7,40	1,73	4,28	9,30	1,78	5,22	7,65	1,10	6,95	9,00	2,35	3,83	10,40	2,48	4,19		
35	6,70	2,21	3,03	8,10	2,23	3,63	6,70	1,42	4,72	8,20	3,02	2,72	9,90	3,02	3,28		
43	4,50	1,99	2,26	5,44	2,00	2,72	5,10	1,71	2,98	3,80	1,99	1,91	4,70	1,97	2,39		

t_a: Außentemperatur [°C] t_v: Wasservorlaufemperatur [°C] P_{Htzg}: Heizleistung [kW] P_{Klg}: Kühlleistung [kW] P_{zu}: Leistungsaufnahme [kW]
 Panasonic-Messdaten in Übereinstimmung mit EN 14511-2. Alle Angaben sind Werkdaten. Die Daten gelten als Anhaltswerte und stellen keine Leistungsgarantie dar.

Leistungen in Abhängigkeit von Wasservorlauf- und Außentemperatur (Forts.)

Heizbetrieb | Aquarea LT | Splitsysteme | Generation „H“ | Heizen und Kühlen | ADC / SDC | dreiphasig | R410A

		WH-ADC0916H9E8 / WH-SDC09H3E8 + WH-UD09HE8																	
t_a [°C]		P_{H2g} (kW)	P_{zu} (kW)	COP	P_{H2g} (kW)	P_{zu} (kW)	COP	P_{H2g} (kW)	P_{zu} (kW)	COP	P_{H2g} (kW)	P_{zu} (kW)	COP	P_{H2g} (kW)	P_{zu} (kW)	COP	P_{H2g} (kW)	P_{zu} (kW)	COP
t_v [°C]		30	30	30	35	35	35	40	40	40	45	45	45	50	50	50	55	55	55
-15		8,65	3,06	2,83	8,30	3,21	2,59	7,95	3,41	2,33	7,60	3,61	2,11	7,15	3,71	1,93	6,70	3,81	1,76
-7		9,35	2,91	3,21	9,00	3,16	2,85	8,85	3,54	2,50	8,70	3,92	2,22	8,30	3,89	2,13	7,90	3,86	2,05
2		9,31	2,35	3,96	9,00	2,51	3,59	9,00	2,78	3,24	9,00	3,05	2,95	8,90	3,49	2,55	8,80	3,94	2,23
7		9,00	1,54	5,84	9,00	1,86	4,84	9,00	2,16	4,17	9,00	2,46	3,66	9,00	2,76	3,26	9,00	3,06	2,94
25		9,00	1,05	8,57	9,00	1,24	7,26	8,73	1,44	6,06	8,46	1,64	5,16	8,28	1,82	4,55	8,10	2,00	4,05
		WH-ADC0916H9E8 / WH-SDC12H9E8 + WH-UD12HE8																	
t_a [°C]		P_{H2g} (kW)	P_{zu} (kW)	COP	P_{H2g} (kW)	P_{zu} (kW)	COP	P_{H2g} (kW)	P_{zu} (kW)	COP	P_{H2g} (kW)	P_{zu} (kW)	COP	P_{H2g} (kW)	P_{zu} (kW)	COP	P_{H2g} (kW)	P_{zu} (kW)	COP
t_v [°C]		30	30	30	35	35	35	40	40	40	45	45	45	50	50	50	55	55	55
-15		9,30	3,46	2,69	8,90	3,62	2,46	8,50	3,79	2,24	8,10	3,95	2,05	7,50	4,05	1,85	7,00	4,16	1,68
-7		10,40	3,37	3,09	10,00	3,66	2,73	9,60	3,95	2,43	9,20	4,24	2,17	8,70	4,26	2,04	8,20	4,27	1,92
2		11,80	3,10	3,81	11,40	3,31	3,44	11,00	3,53	3,12	10,60	3,74	2,83	9,80	3,94	2,49	9,10	4,14	2,20
7		12,00	2,10	5,71	12,00	2,53	4,74	12,00	2,96	4,05	12,00	3,39	3,54	12,00	3,78	3,17	12,00	4,16	2,88
25		12,00	1,38	8,70	12,00	1,66	7,23	11,80	1,94	6,08	11,70	2,23	5,25	11,50	2,49	4,62	11,40	2,74	4,16
		WH-ADC0916H9E8 / WH-SDC16H9E8 + WH-UD16HE8																	
t_a [°C]		P_{H2g} (kW)	P_{zu} (kW)	COP	P_{H2g} (kW)	P_{zu} (kW)	COP	P_{H2g} (kW)	P_{zu} (kW)	COP	P_{H2g} (kW)	P_{zu} (kW)	COP	P_{H2g} (kW)	P_{zu} (kW)	COP	P_{H2g} (kW)	P_{zu} (kW)	COP
t_v [°C]		30	30	30	35	35	35	40	40	40	45	45	45	50	50	50	55	55	55
-15		10,60	4,09	2,59	10,30	4,38	2,35	10,00	4,67	2,14	9,70	4,96	1,96	8,80	4,94	1,78	7,90	4,91	1,61
-7		11,90	4,03	2,95	11,40	4,43	2,57	10,80	4,83	2,24	10,30	5,22	1,97	9,60	5,09	1,89	9,00	4,95	1,82
2		13,50	3,74	3,61	13,00	3,96	3,28	12,40	4,18	2,97	11,90	4,40	2,70	10,80	4,46	2,42	9,80	4,51	2,17
7		16,00	3,21	4,98	16,00	3,74	4,28	16,00	4,27	3,75	16,00	4,80	3,33	15,20	5,11	2,97	14,50	5,41	2,68
25		16,00	2,31	6,93	16,00	2,69	5,95	16,00	3,07	5,21	16,00	3,45	4,64	16,00	3,67	4,36	15,90	3,89	4,09

Kühlbetrieb | Aquarea LT | Splitsysteme | Generation „H“ | Heizen und Kühlen | ADC / SDC | dreiphasig | R410A

		WH-ADC0916H9E8 / WH-SDC09H3E8 + WH-UD09HE8								
t_a [°C]		P_{Klig} [°C]	P_{zu} (kW)	EER	P_{Klig} [°C]	P_{zu} (kW)	EER	P_{Klig} [°C]	P_{zu} (kW)	EER
t_v [°C]		7	7	7	14	14	14	18	18	18
16		7,50	1,15	6,52	9,10	1,20	7,58	7,00	1,13	6,19
25		8,35	1,77	4,72	10,90	1,78	6,12	7,00	1,24	5,65
35		7,00	2,23	3,14	8,30	2,32	3,58	7,00	1,52	4,61
43		5,52	2,54	2,17	7,69	2,77	2,78	5,60	1,80	3,11
		WH-ADC0916H9E8 / WH-SDC12H9E8 + WH-UD12HE8								
t_a [°C]		P_{Klig} [°C]	P_{zu} (kW)	EER	P_{Klig} [°C]	P_{zu} (kW)	EER	P_{Klig} [°C]	P_{zu} (kW)	EER
t_v [°C]		7	7	7	14	14	14	18	18	18
16		7,86	1,18	6,66	13,15	1,40	9,39	10,00	1,73	5,78
25		12,08	2,90	4,17	15,70	2,05	7,66	10,00	1,97	5,08
35		10,00	2,56	3,91	12,00	2,67	4,49	10,00	2,40	4,17
43		7,80	3,80	2,05	11,10	3,19	3,48	8,00	2,85	2,81
		WH-ADC0916H9E8 / WH-SDC16H9E8 + WH-UD16HE8								
t_a [°C]		P_{Klig} [°C]	P_{zu} (kW)	EER	P_{Klig} [°C]	P_{zu} (kW)	EER	P_{Klig} [°C]	P_{zu} (kW)	EER
t_v [°C]		7	7	7	14	14	14	18	18	18
16		9,20	1,62	5,68	16,40	2,58	6,36	12,20	2,45	4,98
25		14,40	3,92	3,67	19,20	3,83	5,01	12,20	2,79	4,37
35		12,20	4,76	2,56	15,00	4,98	3,01	12,20	2,96	4,12
43		7,75	3,40	2,28	13,80	5,95	2,32	9,70	4,00	2,43

Heizbetrieb | Aquarea LT | Monoblocksysteme | Generation „J“ | Heizen und Kühlen | MDC | einphasig | R32

WH-MDC05J3E5															
t _a (°C)	P _{Htzg} (kW)	P _{zu} (kW)	COP	P _{Htzg} (kW)	P _{zu} (kW)	COP	P _{Htzg} (kW)	P _{zu} (kW)	COP	P _{Htzg} (kW)	P _{zu} (kW)	COP	P _{Htzg} (kW)	P _{zu} (kW)	COP
t _v (°C)	25	25	25	35	35	35	45	45	45	55	55	55	60	60	60
-20	4,37	1,73	2,53	4,16	2,03	2,05	3,84	2,37	1,62	3,43	2,64	1,30	—	—	—
-15	5,13	1,78	2,88	5,00	2,17	2,30	4,75	2,51	1,89	3,70	2,45	1,51	—	—	—
-7	5,17	1,49	3,47	5,00	1,80	2,78	4,80	2,16	2,22	5,00	2,70	1,85	4,68	2,71	1,73
2	5,00	1,11	4,50	5,00	1,40	3,57	5,00	1,81	2,76	5,00	2,20	2,27	4,80	2,40	2,00
7	5,09	0,78	6,53	5,00	0,99	5,05	5,00	1,31	3,82	5,00	1,66	3,01	4,58	1,90	2,41
25	4,96	0,77	6,44	5,04	0,90	5,60	5,31	1,16	4,58	5,61	1,34	4,19	5,15	1,33	3,87
WH-MDC07J3E5															
t _a (°C)	P _{Htzg} (kW)	P _{zu} (kW)	COP	P _{Htzg} (kW)	P _{zu} (kW)	COP	P _{Htzg} (kW)	P _{zu} (kW)	COP	P _{Htzg} (kW)	P _{zu} (kW)	COP	P _{Htzg} (kW)	P _{zu} (kW)	COP
t _v (°C)	25	25	25	35	35	35	45	45	45	55	55	55	60	60	60
-20	4,86	2,03	2,39	4,66	2,35	1,98	4,44	2,75	1,61	4,23	3,13	1,35	—	—	—
-15	5,80	2,11	2,75	5,60	2,40	2,33	5,30	2,84	1,87	5,00	3,32	1,51	—	—	—
-7	6,76	2,07	3,27	6,80	2,42	2,81	6,30	2,82	2,23	6,30	3,39	1,86	4,74	2,76	1,72
2	6,83	1,66	4,11	7,00	2,06	3,40	6,85	2,50	2,74	6,30	2,92	2,16	4,80	2,40	2,00
7	7,32	1,19	6,15	7,00	1,47	4,76	7,00	1,96	3,57	7,00	2,48	2,82	6,18	2,44	2,53
25	6,80	0,64	10,63	6,67	0,93	7,17	6,79	1,38	4,92	6,70	1,80	3,72	6,22	1,78	3,49
WH-MDC09J3E5															
t _a (°C)	P _{Htzg} (kW)	P _{zu} (kW)	COP	P _{Htzg} (kW)	P _{zu} (kW)	COP	P _{Htzg} (kW)	P _{zu} (kW)	COP	P _{Htzg} (kW)	P _{zu} (kW)	COP	P _{Htzg} (kW)	P _{zu} (kW)	COP
t _v (°C)	25	25	25	35	35	35	45	45	45	55	55	55	60	60	60
-20	5,33	2,36	2,26	6,43	3,60	1,79	5,78	3,83	1,51	4,83	3,64	1,33	—	—	—
-15	7,76	3,20	2,43	7,60	3,41	2,23	7,00	3,71	1,89	5,60	3,80	1,47	—	—	—
-7	7,39	2,45	3,02	7,50	2,85	2,63	7,30	3,37	2,17	7,00	3,89	1,80	6,44	3,67	1,75
2	7,38	1,89	3,90	7,45	2,38	3,13	7,00	2,85	2,46	7,00	3,30	2,12	5,46	2,72	2,01
7	9,15	1,59	5,75	9,00	2,01	4,48	9,00	2,61	3,45	8,95	3,22	2,78	7,25	2,87	2,53
25	8,02	0,98	8,18	7,88	1,32	5,97	8,46	1,86	4,55	7,60	2,03	3,74	6,30	1,87	3,37

Kühlbetrieb | Aquarea LT | Monoblocksysteme | Generation „J“ | Heizen und Kühlen | MDC | einphasig | R32

WH-MDC05J3E5												
t _a (°C)	P _{Klgt} (°C)	P _{zu} (kW)	EER	P _{Klgt} (°C)	P _{zu} (kW)	EER	P _{Klgt} (°C)	P _{zu} (kW)	EER	P _{Klgt} (°C)	P _{zu} (kW)	EER
t _v (°C)	7	7	7	14	14	14	18	18	18	18	18	18
16	5,18	0,82	6,32	6,17	0,84	7,35	5,78	0,60	9,63			
25	5,38	1,22	4,41	6,64	1,25	5,31	5,55	0,78	7,12			
35	5,00	1,54	3,25	5,86	1,61	3,64	5,00	0,99	5,05			
43	4,19	1,85	2,26	5,36	1,92	2,79	4,37	1,30	3,36			
WH-MDC07J3E5												
t _a (°C)	P _{Klgt} (°C)	P _{zu} (kW)	EER	P _{Klgt} (°C)	P _{zu} (kW)	EER	P _{Klgt} (°C)	P _{zu} (kW)	EER	P _{Klgt} (°C)	P _{zu} (kW)	EER
t _v (°C)	7	7	7	14	14	14	18	18	18	18	18	18
16	5,38	0,83	6,48	6,69	0,85	7,87	7,65	0,76	10,07			
25	6,96	1,82	3,82	9,06	1,98	4,58	7,58	1,23	6,16			
35	7,00	2,29	3,06	8,37	2,47	3,39	7,00	1,48	4,73			
43	5,60	2,55	2,20	6,87	2,58	2,66	6,10	1,88	3,24			
WH-MDC09J3E5												
t _a (°C)	P _{Klgt} (°C)	P _{zu} (kW)	EER	P _{Klgt} (°C)	P _{zu} (kW)	EER	P _{Klgt} (°C)	P _{zu} (kW)	EER	P _{Klgt} (°C)	P _{zu} (kW)	EER
t _v (°C)	7	7	7	14	14	14	18	18	18	18	18	18
16	6,89	1,21	5,69	8,65	1,23	7,03	9,82	1,19	8,25			
25	9,50	2,84	3,35	11,55	3,06	3,77	9,68	1,82	5,32			
35	9,00	3,32	2,71	10,10	3,51	2,88	9,00	2,12	4,25			
43	5,42	2,56	2,12	6,56	2,56	2,56	7,40	2,56	2,89			

t_a: Außentemperatur (°C) t_v: Wasservorlauftemperatur (°C) P_{Htzg}: Heizleistung (kW) P_{Klgt}: Kühlleistung (kW) P_{zu}: Leistungsaufnahme (kW)
 Panasonic-Messdaten in Übereinstimmung mit EN 14511-2. Alle Angaben sind Werksdaten. Die Daten gelten als Anhaltswerte und stellen keine Leistungsgarantie dar.

Leistungen in Abhängigkeit von Wasservorlauf- und Außentemperatur (Forts.)

Heizbetrieb | Aquarea T-CAP | Splitsysteme | Generation „K“ | Heizen und Kühlen | AXC/SXC | dreiphasig | R32

WH-ADC0912K9E8AN / WH-SXC09K9E8 + WH-UXZ09KE8									
t_A [°C]	P_{Htg} (W)	P_{Zu} (W)	COP	P_{Htg} (W)	P_{Zu} (W)	COP	P_{Htg} (W)	P_{Zu} (W)	COP
t_v [°C]	35	35	35	45	45	45	55	55	55
-15	9,00	3,45	2,61	9,00	4,30	2,09	9,00	4,95	1,82
-7	9,00	3,00	3,00	9,00	3,82	2,36	9,00	4,28	2,10
2	9,00	2,44	3,69	9,00	3,05	2,95	9,00	3,90	2,31
7	9,00	1,79	5,03	9,00	2,42	3,72	9,00	2,93	3,07
WH-ADC0912K9E8AN / WH-SXC12K9E8 + WH-UXZ12KE8									
t_A [°C]	P_{Htg} (W)	P_{Zu} (W)	COP	P_{Htg} (W)	P_{Zu} (W)	COP	P_{Htg} (W)	P_{Zu} (W)	COP
t_v [°C]	35	35	35	45	45	45	55	55	55
-15	12,00	4,90	2,45	11,00	5,38	2,04	10,50	6,20	1,69
-7	12,00	4,41	2,72	12,00	5,54	2,17	12,00	6,00	2,00
2	12,00	3,49	3,44	12,00	4,25	2,82	12,00	5,24	2,29
7	12,10	2,50	4,84	12,10	3,38	3,58	12,10	3,98	3,04

Kühlbetrieb | Aquarea T-CAP | Splitsysteme | Generation „K“ | Heizen und Kühlen | AXC/SXC | dreiphasig | R32

WH-ADC0912K9E8AN / WH-SXC09K9E8 + WH-UXZ09KE8						
t_A [°C]	P_{Klg}	P_{Zu} (W)	EER	P_{Klg}	P_{Zu} (W)	EER
t_v [°C]	7	7	7	18	18	18
35	8,80	2,83	3,11	8,80	1,90	4,63
WH-ADC0912K9E8AN / WH-SXC12K9E8 + WH-UXZ12KE8						
t_A [°C]	P_{Klg}	P_{Zu} (W)	EER	P_{Klg}	P_{Zu} (W)	EER
t_v [°C]	7	7	7	18	18	18
35	10,70	4,00	2,68	10,70	2,73	3,92

Heizbetrieb | Aquarea T-CAP | Splitsysteme | Generation „H“ | Heizen und Kühlen | AXC/AQC/SXC/SQC | dreiphasig | R410A

WH-ADC0916H9E8 / WH-SXC09H3E8 + WH-UX09HE8 WH-ADC0916H9E8 / WH-SQC09H3E8 + WH-UQ09HE8																		
t _A (°C)	P _{Htg} (kW)	P _{zu} (kW)	COP	P _{Htg} (kW)	P _{zu} (kW)	COP	P _{Htg} (kW)	P _{zu} (kW)	COP	P _{Htg} (kW)	P _{zu} (kW)	COP	P _{Htg} (kW)	P _{zu} (kW)	COP	P _{Htg} (kW)	P _{zu} (kW)	COP
t _v (°C)	30	30	30	35	35	35	40	40	40	45	45	45	50	50	50	55	55	55
-15	9,00	3,24	2,78	9,00	3,51	2,56	9,00	3,91	2,30	9,00	4,30	2,09	9,00	4,73	1,90	9,00	5,16	1,74
-7	9,00	2,71	3,32	9,00	3,16	2,85	9,00	3,62	2,49	9,00	4,07	2,21	9,00	4,27	2,11	9,00	4,46	2,02
2	9,00	2,36	3,81	9,00	2,51	3,59	9,00	2,78	3,24	9,00	3,05	2,95	9,00	3,56	2,53	9,00	4,07	2,21
7	9,00	1,64	5,49	9,00	1,86	4,84	9,00	2,16	4,17	9,00	2,46	3,66	9,00	2,76	3,26	9,00	3,06	2,94
25	13,60	1,50	9,07	13,60	1,71	7,95	13,20	1,93	6,84	12,80	2,14	5,98	12,00	2,41	4,98	11,20	2,67	4,19
WH-ADC0916H9E8 / WH-SXC12H9E8 + WH-UX12HE8 WH-ADC0916H9E8 / WH-SQC12H9E8 + WH-UQ12HE8																		
t _A (°C)	P _{Htg} (kW)	P _{zu} (kW)	COP	P _{Htg} (kW)	P _{zu} (kW)	COP	P _{Htg} (kW)	P _{zu} (kW)	COP	P _{Htg} (kW)	P _{zu} (kW)	COP	P _{Htg} (kW)	P _{zu} (kW)	COP	P _{Htg} (kW)	P _{zu} (kW)	COP
t _v (°C)	30	30	30	35	35	35	40	40	40	45	45	45	50	50	50	55	55	55
-15	12,00	4,75	2,53	12,00	4,96	2,42	12,00	5,41	2,22	12,00	5,86	2,05	11,80	6,24	1,89	11,60	6,62	1,75
-7	12,00	3,85	3,12	12,00	4,41	2,72	12,00	4,98	2,41	12,00	5,54	2,17	12,00	5,90	2,03	12,00	6,26	1,92
2	12,00	3,19	3,76	12,00	3,49	3,44	12,00	3,87	3,10	12,00	4,25	2,82	12,00	4,86	2,47	12,00	5,47	2,19
7	12,00	2,18	5,50	12,00	2,53	4,74	12,00	2,96	4,05	12,00	3,39	3,54	12,00	3,78	3,17	12,00	4,16	2,88
25	13,60	1,55	8,77	13,60	1,76	7,73	13,40	2,10	6,38	13,20	2,43	5,43	12,60	2,66	4,74	12,00	2,89	4,15
WH-ADC0916H9E8 / WH-SXC16H9E8 + WH-UX16HE8 WH-ADC0916H9E8 / WH-SQC16H9E8 + WH-UQ16HE8																		
t _A (°C)	P _{Htg} (kW)	P _{zu} (kW)	COP	P _{Htg} (kW)	P _{zu} (kW)	COP	P _{Htg} (kW)	P _{zu} (kW)	COP	P _{Htg} (kW)	P _{zu} (kW)	COP	P _{Htg} (kW)	P _{zu} (kW)	COP	P _{Htg} (kW)	P _{zu} (kW)	COP
t _v (°C)	30	30	30	35	35	35	40	40	40	45	45	45	50	50	50	55	55	55
-15	16,00	6,30	2,54	16,00	6,89	2,32	16,00	7,45	2,15	16,00	8,10	1,98	16,00	8,48	1,89	15,20	8,96	1,70
-7	16,00	5,85	2,74	16,00	6,42	2,49	16,00	7,00	2,29	16,00	7,57	2,11	16,00	8,10	1,98	16,00	8,62	1,86
2	16,00	4,67	3,43	16,00	5,21	3,07	16,00	5,74	2,79	16,00	6,31	2,54	16,00	6,90	2,32	16,00	7,50	2,13
7	16,00	3,35	4,78	16,00	3,74	4,28	16,00	4,30	3,72	16,00	4,80	3,33	16,00	5,43	2,95	16,00	5,91	2,71
16	16,00	2,59	6,18	16,00	3,18	5,03	16,00	3,71	4,31	16,00	4,27	3,75	16,00	4,86	3,29	16,00	5,22	3,07
25	16,00	2,02	7,92	16,00	2,58	6,20	16,00	2,91	5,50	16,00	3,36	4,76	16,00	3,74	4,28	16,00	4,00	4,00

Kühlbetrieb | Aquarea T-CAP | Splitsysteme | Generation „H“ | Heizen und Kühlen | AXC/AQC/SXC/SQC | dreiphasig | R410A

WH-ADC0916H9E8 / WH-SXC09H3E8 + WH-UX09HE8 WH-ADC0916H9E8 / WH-SQC09H3E8 + WH-UQ09HE8						WH-ADC0916H9E8 / WH-SXC12H9E8 + WH-UX12HE8 WH-ADC0916H9E8 / WH-SQC12H9E8 + WH-UQ12HE8						WH-ADC0916H9E8 / WH-SXC16H9E8 + WH-UX16HE8 WH-ADC0916H9E8 / WH-SQC16H9E8 + WH-UQ16HE8						
t _A (°C)	P _{Klg} (°C)	P _{zu} (kW)	EER	P _{Klg} (°C)	P _{zu} (kW)	EER	P _{Klg} (°C)	P _{zu} (kW)	EER	P _{Klg} (°C)	P _{zu} (kW)	EER	P _{Klg} (°C)	P _{zu} (kW)	EER	P _{Klg} (°C)	P _{zu} (kW)	EER
t _v (°C)	7	7	7	18	18	18	7	7	7	18	18	18	7	7	7	18	18	18
18	7,00	1,36	5,15	—	—	—	7,50	1,41	5,32	—	—	—	8,50	1,70	5,00	10,00	1,70	5,88
25	7,65	1,91	4,01	—	—	—	8,90	2,16	4,12	—	—	—	14,00	4,00	3,50	14,00	2,94	4,76
35	7,00	2,21	3,17	—	—	—	10,00	3,56	2,81	—	—	—	12,20	4,76	2,56	12,20	3,50	3,49
43	6,25	2,66	2,35	—	—	—	8,00	3,01	2,66	—	—	—	7,10	3,31	2,15	9,80	3,31	2,96

t_a: Außentemperatur (°C) t_v: Wasservorlauftemperatur (°C) P_{Htg}: Heizleistung (kW) P_{Klg}: Kühlleistung (kW) P_{zu}: Leistungsaufnahme (kW)
Panasonic-Messdaten in Übereinstimmung mit EN 14511-2. Alle Angaben sind Werksdaten. Die Daten gelten als Anhaltswerte und stellen keine Leistungsgarantie dar.

Leistungen in Abhängigkeit von Wasservorlauf- und Außentemperatur (Forts.)

Heizbetrieb | Aqueara T-CAP | Monoblocksysteme | Generation „J“ | Heizen und Kühlen | MXC | dreiphasig | R32

WH-MXC09J3E8																
t _A (°C)	P _{H₂g} (kW)	P _{zu} (kW)	COP	P _{H₂g} (kW)	P _{zu} (kW)	COP	P _{H₂g} (kW)	P _{zu} (kW)	COP	P _{H₂g} (kW)	P _{zu} (kW)	COP	P _{H₂g} (kW)	P _{zu} (kW)	COP	
t _v (°C)	25	25	25	35	35	35	45	45	45	55	55	55	60	60	60	
-15	9,00	2,98	3,02	9,00	3,41	2,64	9,00	4,04	2,23	9,00	4,83	1,86	8,70	5,37	1,62	
-7	10,50	2,72	3,86	9,00	2,92	3,08	9,00	3,54	2,54	9,00	4,24	2,12	9,00	4,62	1,95	
2	10,80	2,14	5,05	9,00	2,36	3,81	9,00	2,91	3,09	9,00	3,55	2,54	9,00	4,05	2,22	
7	9,00	1,38	6,52	9,00	1,77	5,08	9,00	2,37	3,80	9,00	2,92	3,08	9,00	3,29	2,74	
25	9,00	0,77	11,69	9,00	1,00	9,00	10,00	1,67	5,99	10,00	2,28	4,39	11,00	2,86	3,85	
WH-MXC12J9E8																
t _A (°C)	P _{H₂g} (kW)	P _{zu} (kW)	COP	P _{H₂g} (kW)	P _{zu} (kW)	COP	P _{H₂g} (kW)	P _{zu} (kW)	COP	P _{H₂g} (kW)	P _{zu} (kW)	COP	P _{H₂g} (kW)	P _{zu} (kW)	COP	
t _v (°C)	25	25	25	35	35	35	45	45	45	55	55	55	60	60	60	
-15	12,00	4,14	2,90	12,00	4,83	2,48	12,00	5,67	2,12	11,10	6,35	1,75	8,70	6,20	1,40	
-7	13,50	4,30	3,14	12,00	4,25	2,82	12,00	5,02	2,39	12,00	6,00	2,00	11,00	6,30	1,75	
2	14,50	3,23	4,49	12,00	3,40	3,53	12,00	4,20	2,86	12,00	4,95	2,42	12,00	5,77	2,08	
7	12,00	2,00	6,00	12,00	2,50	4,80	12,00	3,24	3,70	12,00	3,94	3,05	12,00	4,52	2,65	
25	12,00	1,20	10,00	12,00	1,49	8,05	12,00	2,10	5,71	12,00	2,75	4,36	12,00	3,11	3,86	
WH-MXC16J9E8																
t _A (°C)	P _{H₂g} (kW)	P _{zu} (kW)	COP	P _{H₂g} (kW)	P _{zu} (kW)	COP	P _{H₂g} (kW)	P _{zu} (kW)	COP	P _{H₂g} (kW)	P _{zu} (kW)	COP	P _{H₂g} (kW)	P _{zu} (kW)	COP	
t _v (°C)	25	25	25	35	35	35	45	45	45	55	55	55	60	60	60	
-15	15,30	6,1	2,51	16,00	6,91	2,32	16,00	8,44	1,90	16,00	9,97	1,60	14,00	10,60	1,32	
-7	19,00	6,60	2,88	16,00	6,70	2,39	16,00	7,85	2,04	16,00	9,33	1,71	15,00	9,70	1,55	
2	20,60	5,35	3,85	16,00	5,16	3,10	16,00	6,40	2,50	16,00	7,72	2,07	16,00	9,20	1,74	
7	16,00	2,80	5,71	16,00	3,54	4,52	16,00	4,55	3,52	16,00	5,60	2,86	15,60	6,50	2,40	
25	16,00	1,55	10,32	16,00	2,30	6,96	16,00	3,20	5,00	16,00	4,00	4,00	15,50	4,5	3,44	

Kühlbetrieb | Aqueara T-CAP | Monoblocksysteme | Generation „J“ | Heizen und Kühlen | MXC | dreiphasig | R32

WH-MXC09J3E8							WH-MXC12J9E8							WH-MXC16J9E8						
t _A (°C)	P _{Kl_g} (°C)	P _{zu} (kW)	EER	P _{Kl_g} (°C)	P _{zu} (kW)	EER	P _{Kl_g} (°C)	P _{zu} (kW)	EER	P _{Kl_g} (°C)	P _{zu} (kW)	EER	P _{Kl_g} (°C)	P _{zu} (kW)	EER					
t _v (°C)	7	7	7	18	18	18	7	7	7	18	18	18	7	7	7					
16	9,00	1,66	5,42	11,40	1,35	8,44	11,40	2,15	5,30	15,00	2,15	6,98	15,00	3,15	4,76					
25	9,00	2,06	4,37	10,50	1,60	6,56	12,00	2,93	4,10	14,00	2,66	5,26	15,00	4,00	3,75					
35	9,00	2,91	3,09	9,00	2,02	4,46	12,00	4,23	2,84	12,00	3,17	3,79	14,50	5,11	2,84					
43	7,20	3,36	2,14	7,30	2,53	2,89	10,30	5,00	2,06	10,40	3,87	2,69	9,50	4,40	2,16					

Anschlussbeispiele

Aquarea J- und H-Generation:
Bivalentes Heizungssystem mit Aquarea Splitsystem, Pufferspeicher und Mischventil

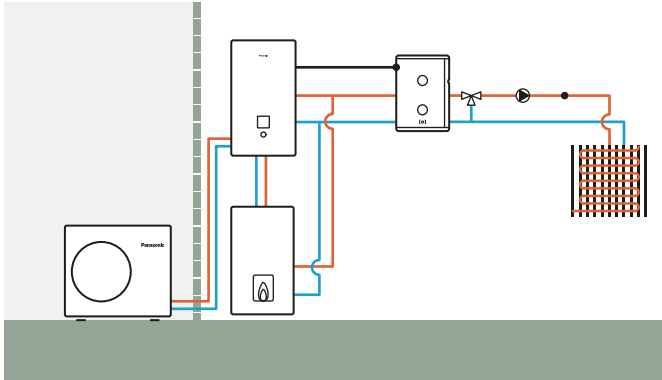

Aquarea J- und H-Generation:
Heizungssystem mit Aquarea Splitsystem, Pufferspeicher, Solarthermieanlage und Mischventil

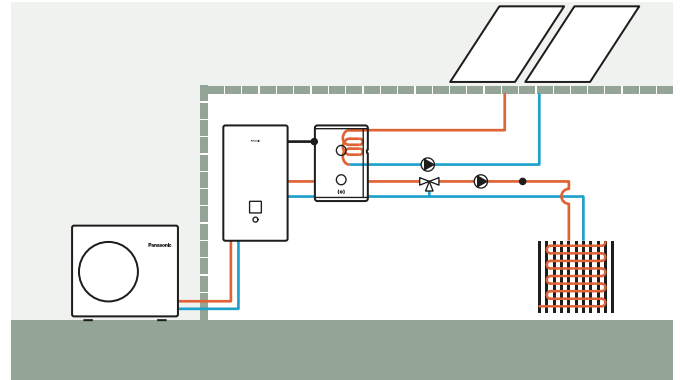

Aquarea J- und H-Generation:
Zwei Heizkreise mit Aquarea Splitsystem, ohne Pufferspeicher

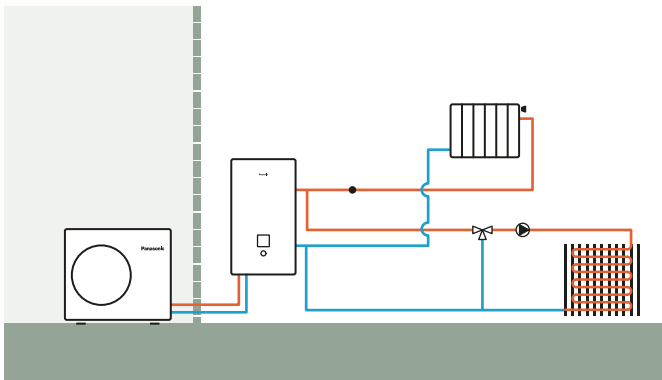

Aquarea J- und H-Generation:
Zwei Heizkreise mit Aquarea Splitsystem, Pufferspeicher und Schwimmbadheizung

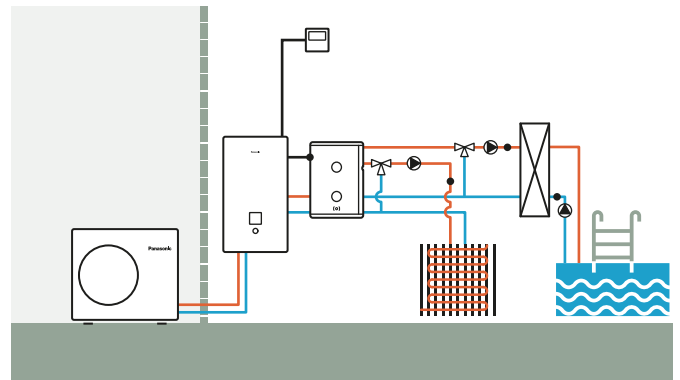

Aquarea J- und H-Generation:
Zwei Heizkreise mit Aquarea Kombi-Hydromodul, ohne Pufferspeicher

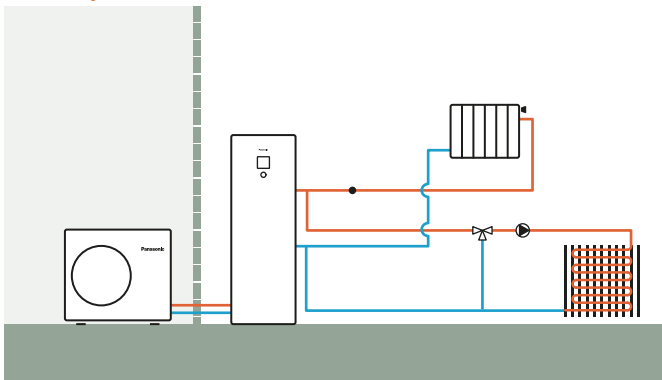

Aquarea J- und H-Generation:
Zwei Heizkreise mit Aquarea Kombi-Hydromodul in Ausführung „B“¹, ohne Pufferspeicher

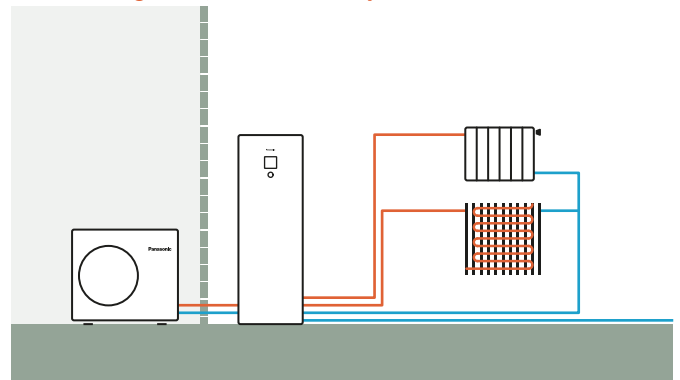

1) Modell mit integrierten Anschlüssen für einen zweiten Heizkreis; auf Anfrage lieferbar. Hinweis: Je nach Anwendung kann für alle genannten Anschlussbeispiele optionales Zubehör erforderlich sein.



Abmessungen

Aquarea

Kombi-Hydromodule der L-Generation	→ 112
Außengeräte der L-Generation	→ 112
Aquarea EcoFlex	→ 113
Kombi-Hydromodule der K-Generation	→ 114
Kompakt-Kombi-Hydromodule der J-Generation	→ 115
Kombi-Hydromodule der H-Generation	→ 115
Hydromodule der K-Generation	→ 116
Hydromodule der J- und H-Generation	→ 116
Außengeräte	→ 117
Intelligente Gebläsekonvektoren	→ 120
Pufferspeicher	→ 120
Emaillierte Warmwasserspeicher	→ 121
Edelstahl-Warmwasserspeicher	→ 122
KWL-Anlagen mit Rotationswärmeübertrager	→ 122
KWL-Anlagen mit Gegenstromwärmeübertrager	→ 123
air-e nanoe X-Generator	→ 124
Brauchwasser-Wärmepumpen	→ 125

Kombi-Hydromodule der L-Generation mit Fremdstromanode für Hydraulik-Splitsysteme

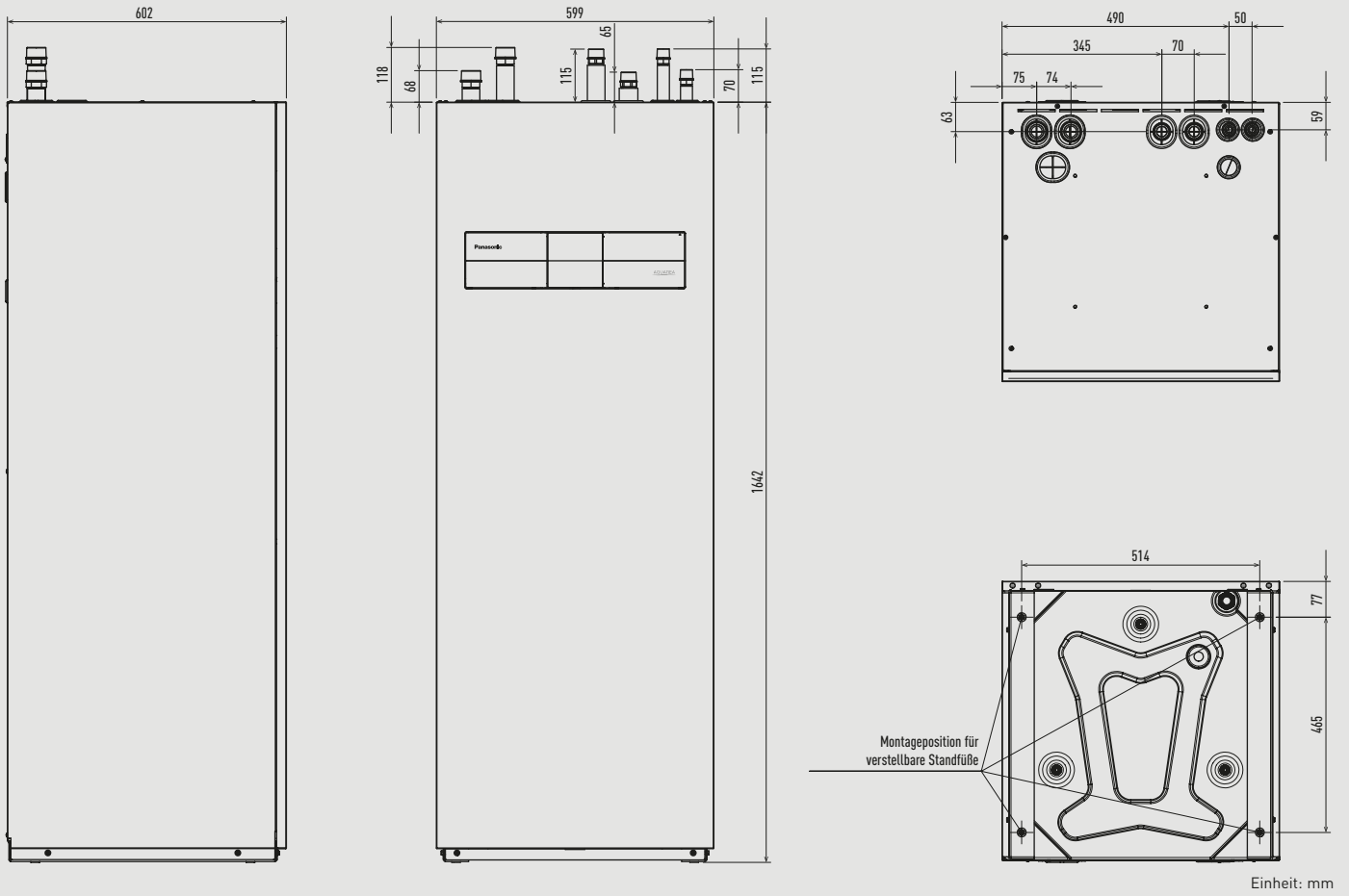

Aquarea LT Außengeräte der L-Generation mit 5 bis 9 kW für Hydraulik-Splitsysteme

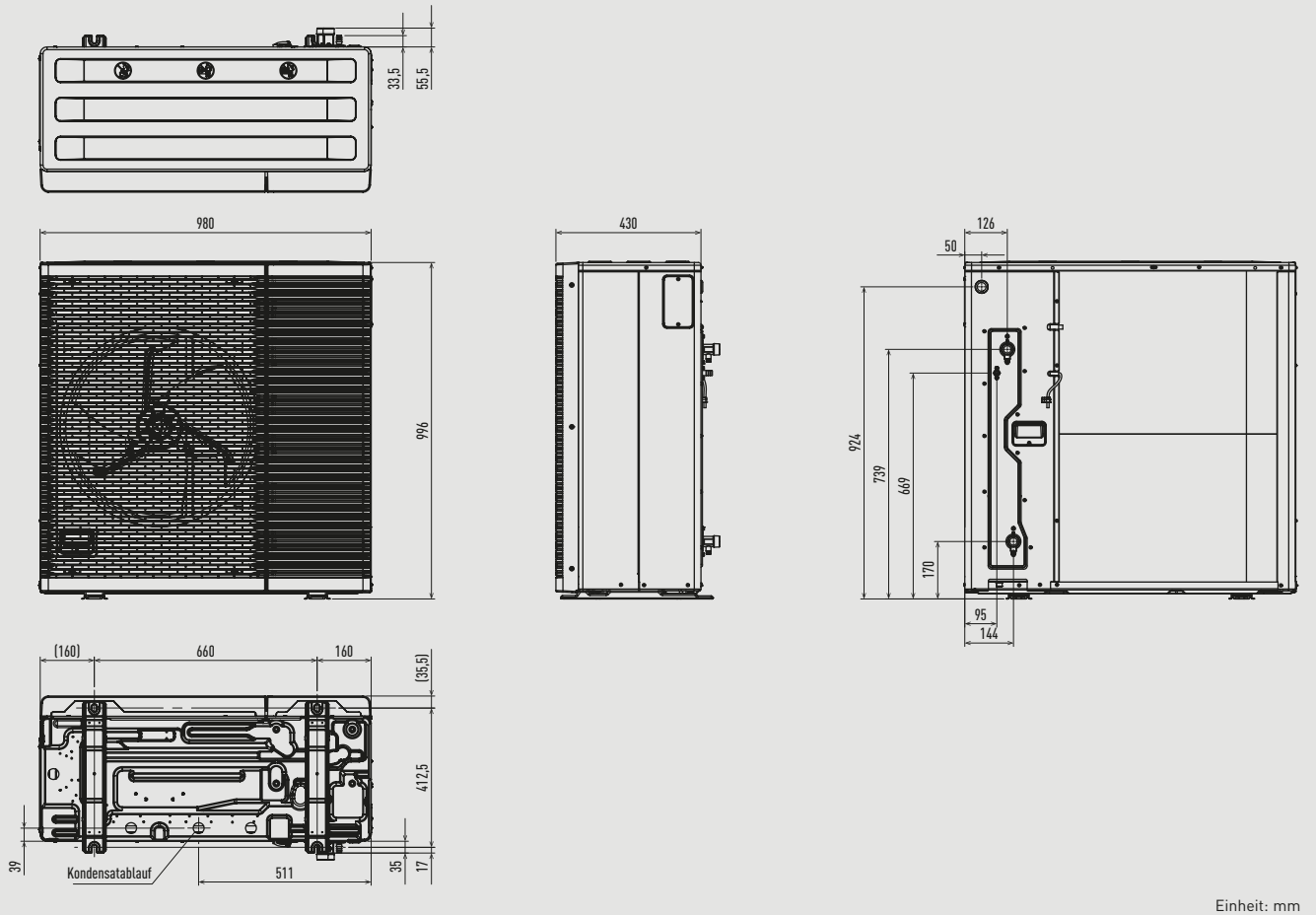

Aquarea EcoFlex Kombi-Hydromodul

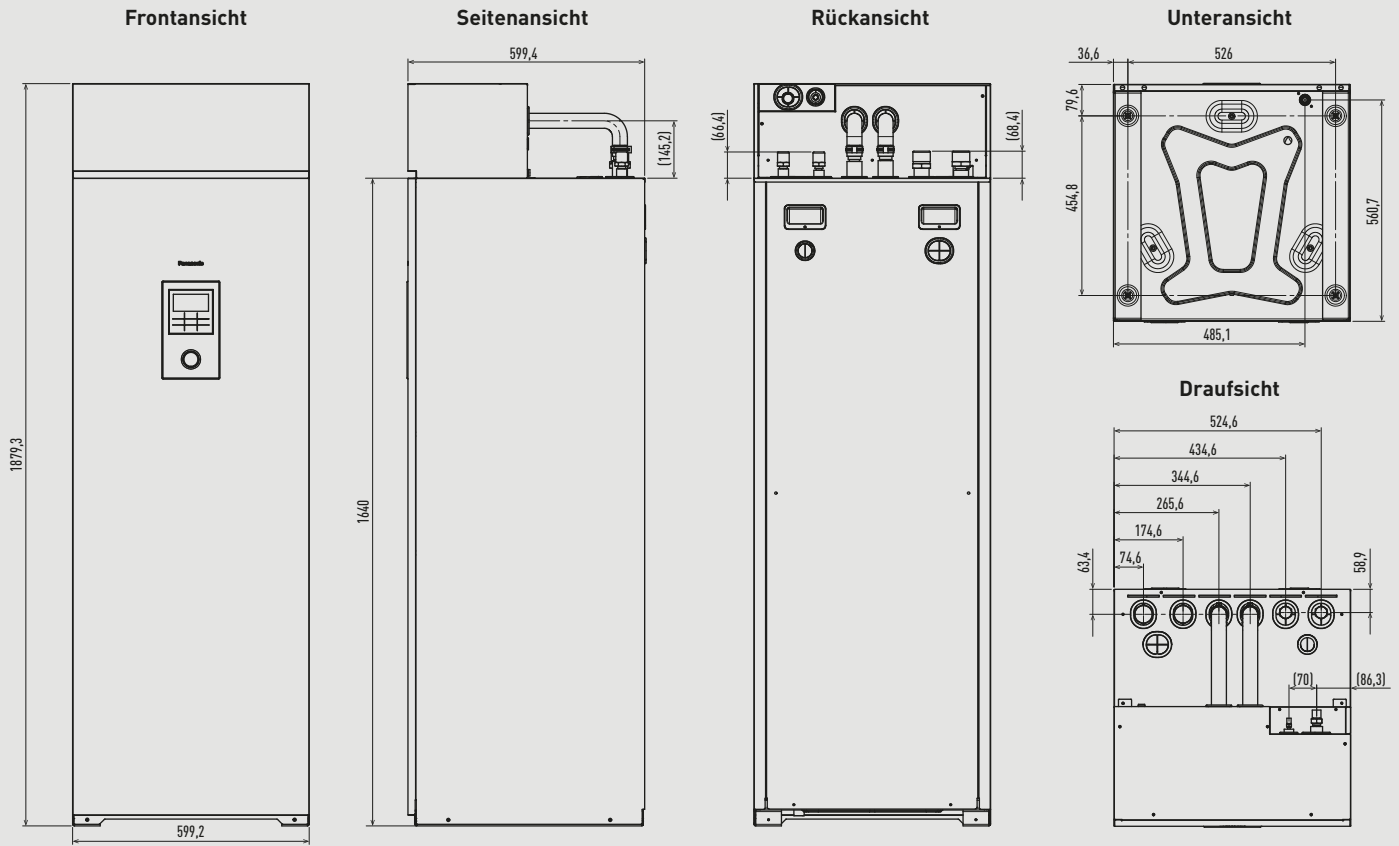

Einheit: mm

Aquarea EcoFlex Kanalgerät

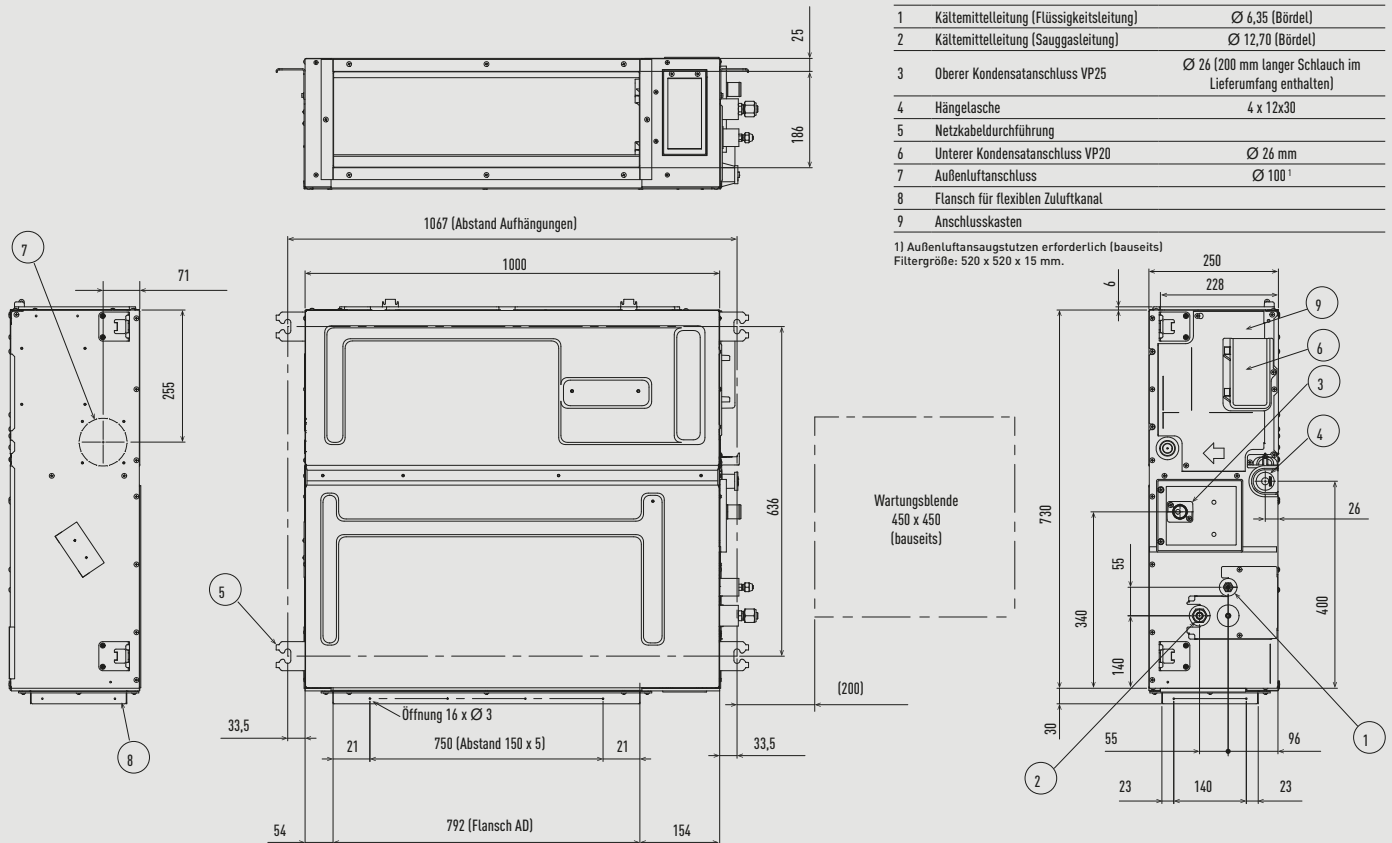

Einheit: mm

Aquarea EcoFlex Außengerät

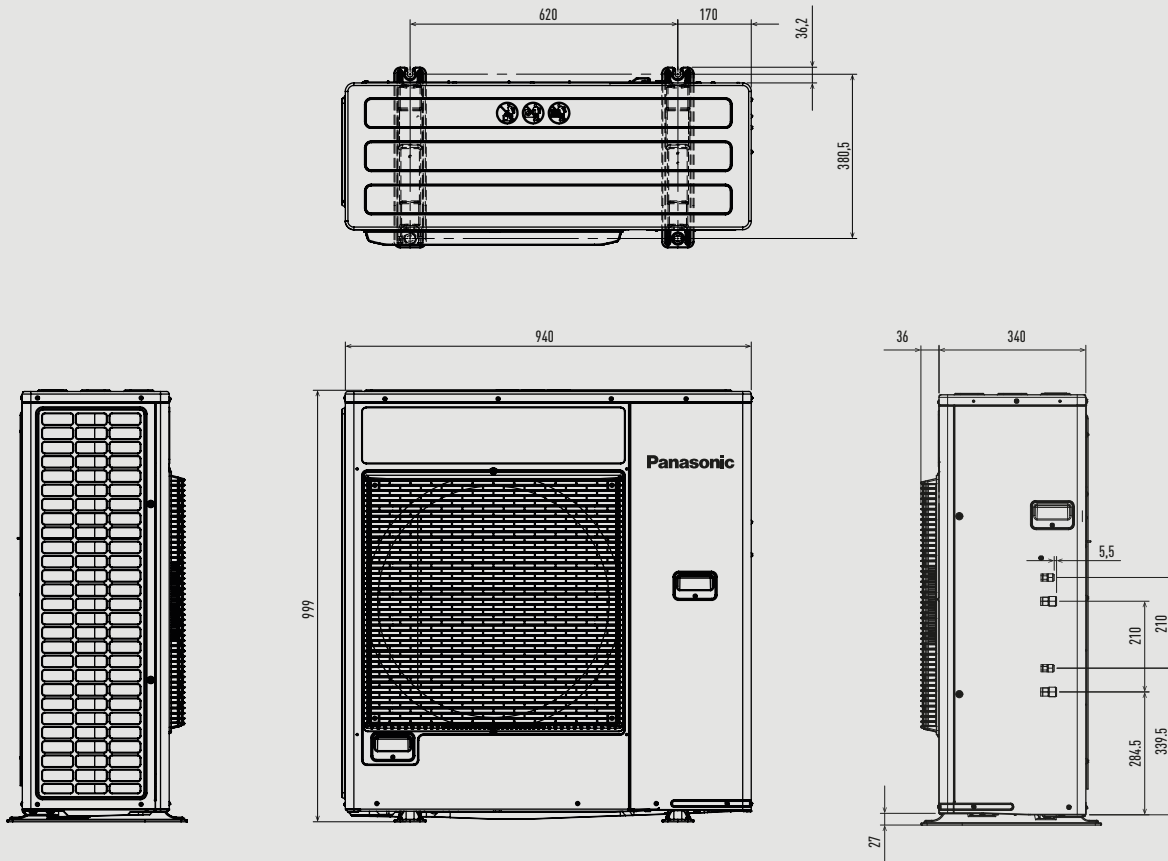

Einheit: mm

Kombi-Hydromodule der K-Generation

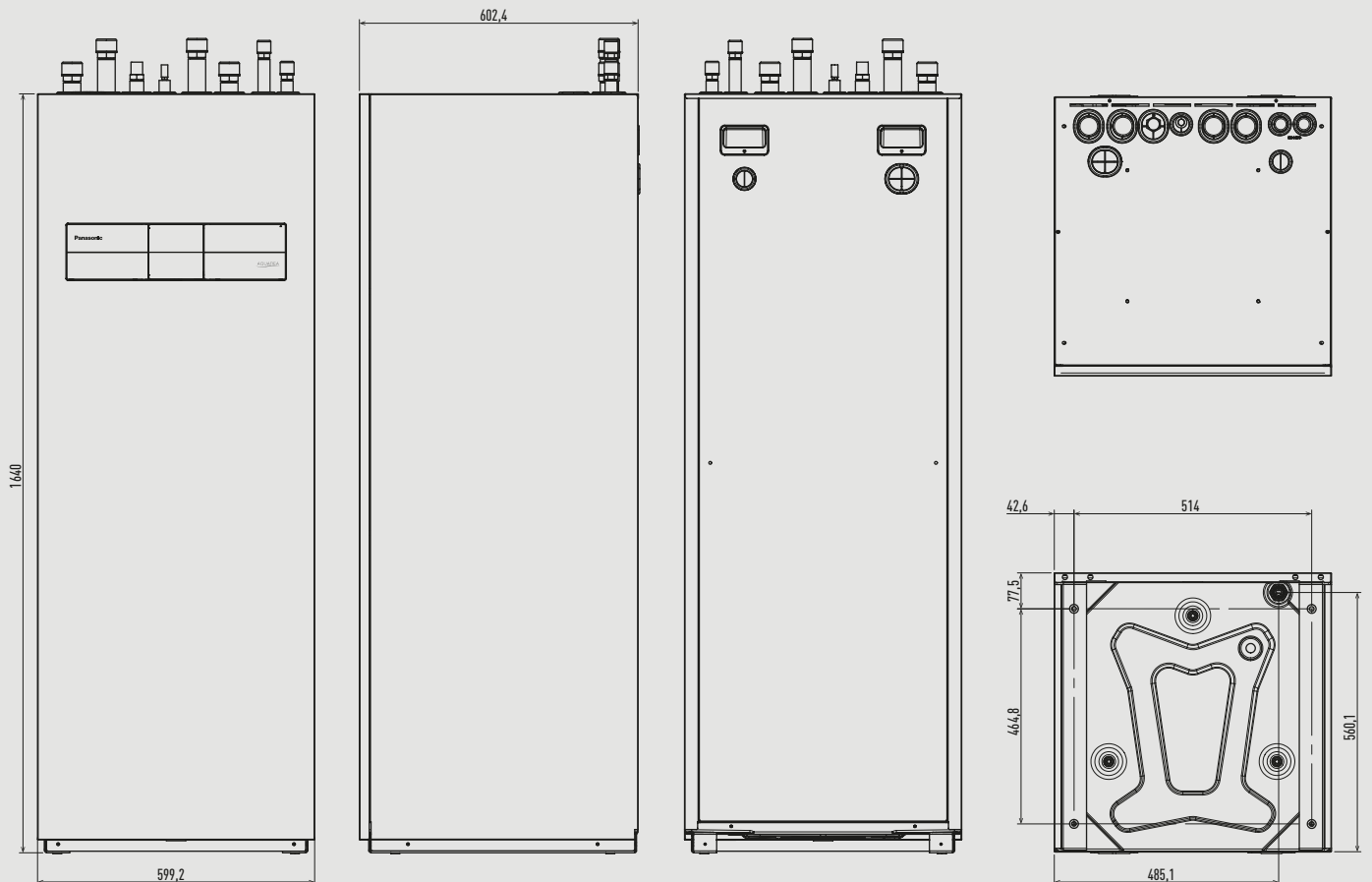

Einheit: mm

Kompakt-Kombi-Hydrmodule der J- Generation

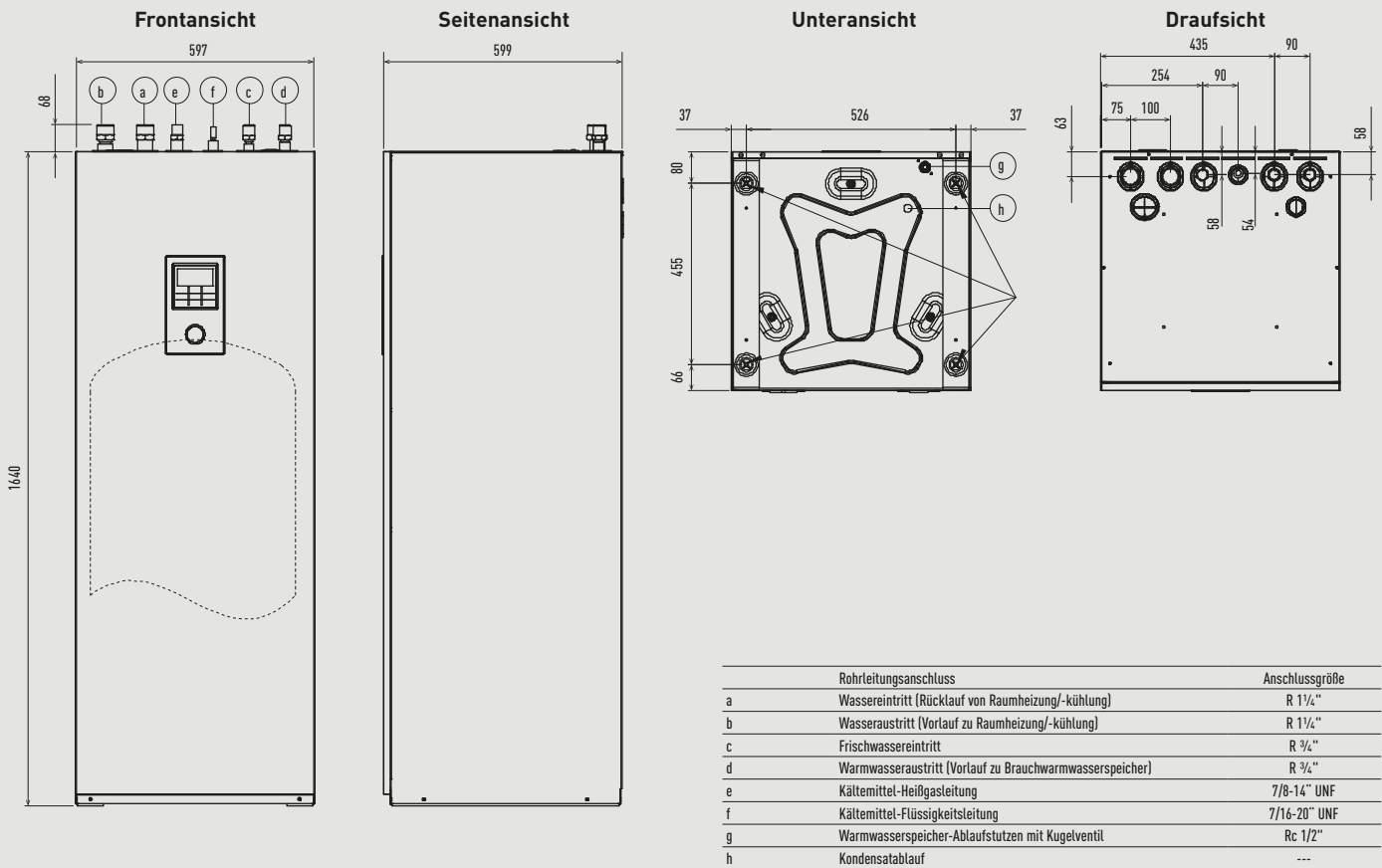

Einheit: mm

Kombi-Hydrmodule der H-Generation

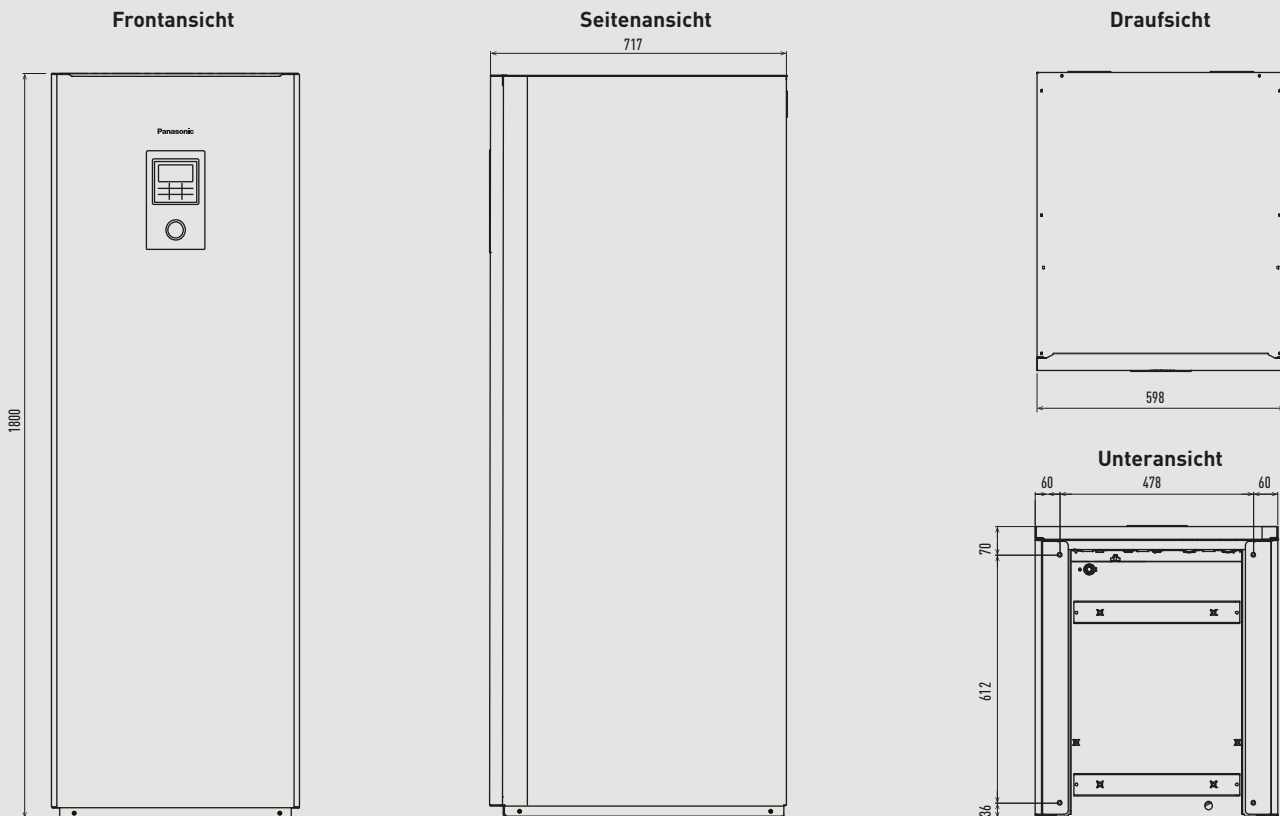

Einheit: mm

Hydromodule der K-Generation

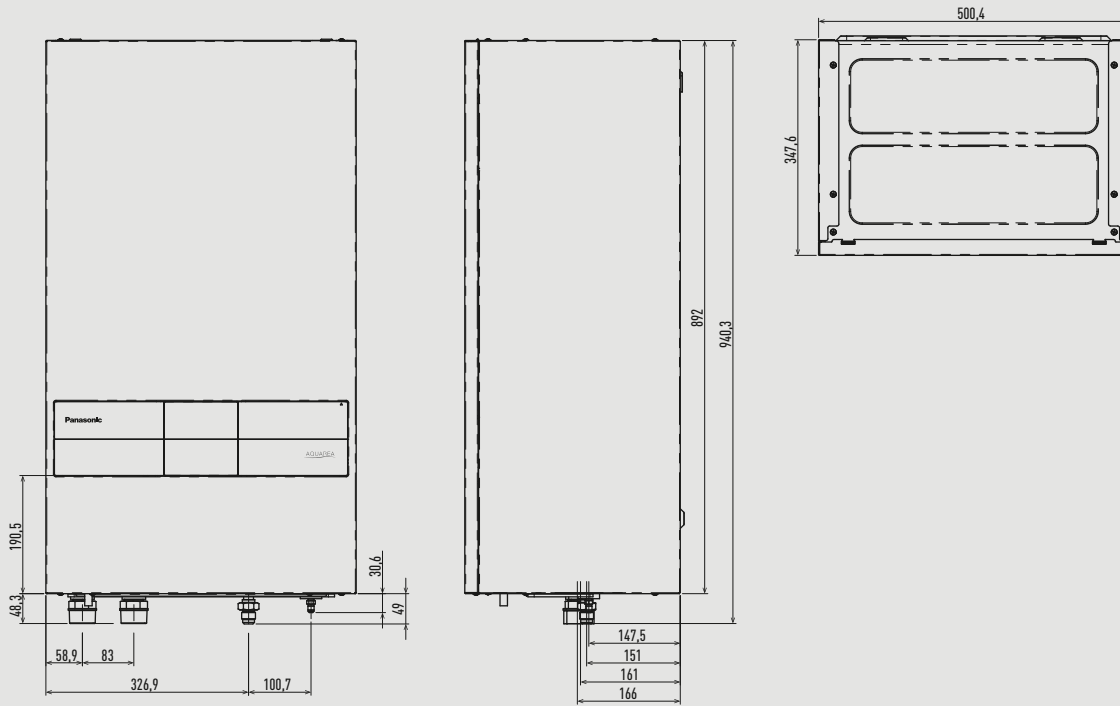

Einheit: mm

Hydromodule der J- und H-Generation

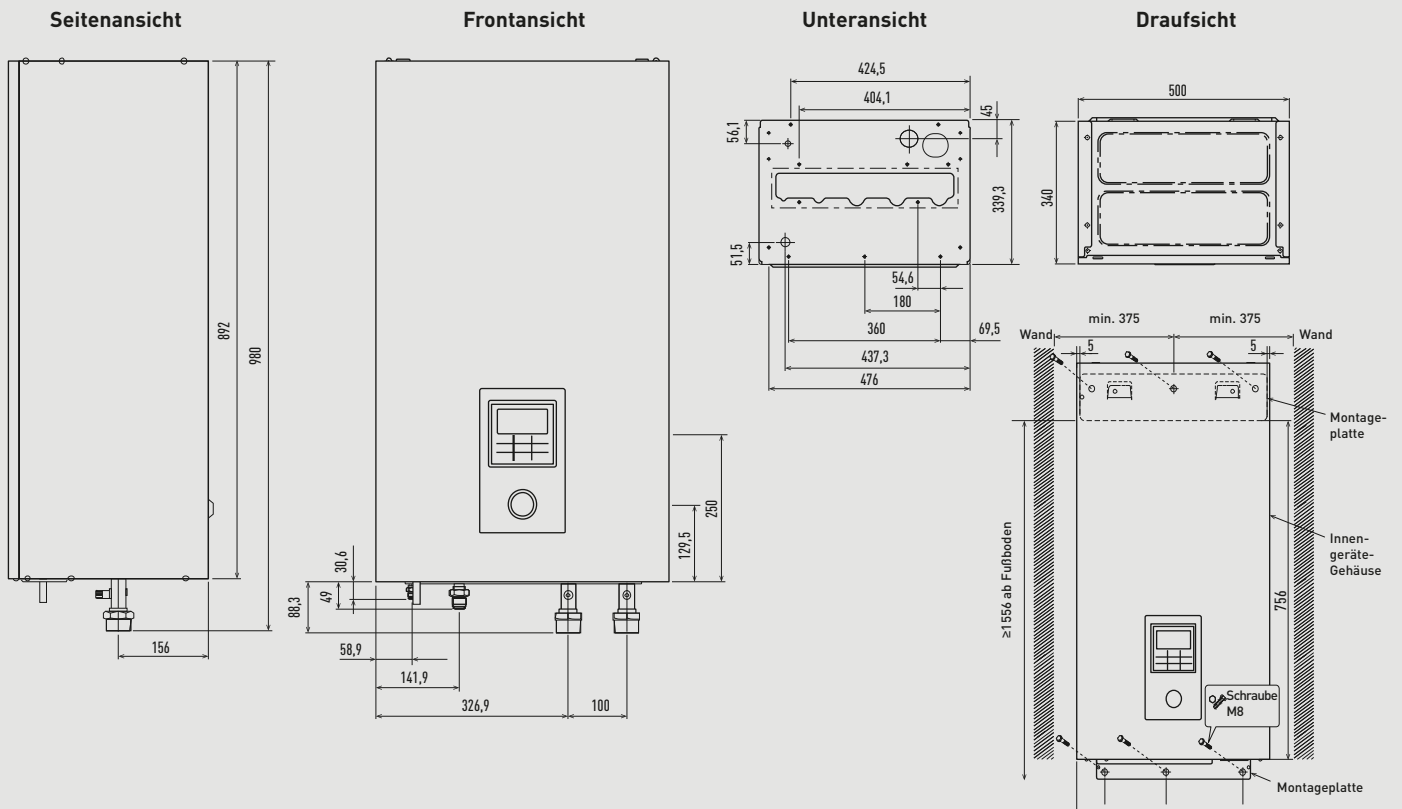

Einheit: mm

Aquarea LT Außengeräte der K-Generation mit 5 bis 9 kW

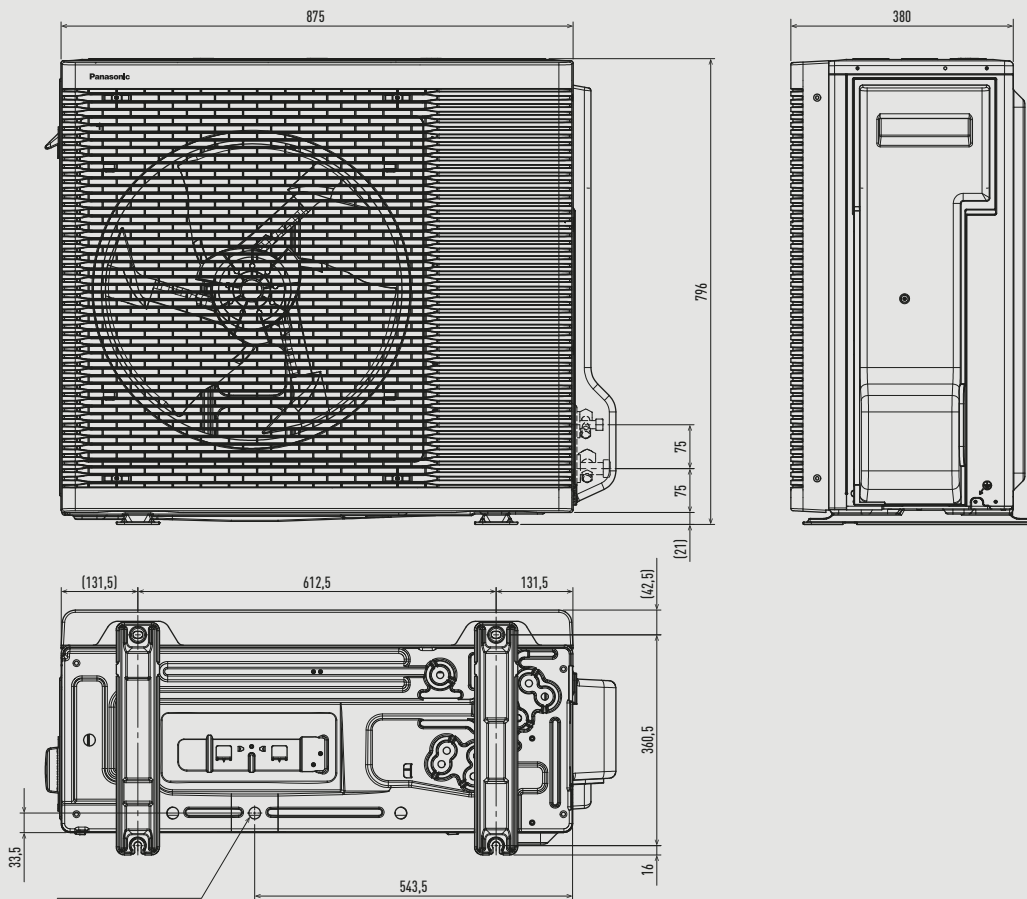

Einheit: mm

Aquarea LT Außengeräte der K-Generation mit 3 kW sowie der J- und H-Generation mit 3 und 5 kW

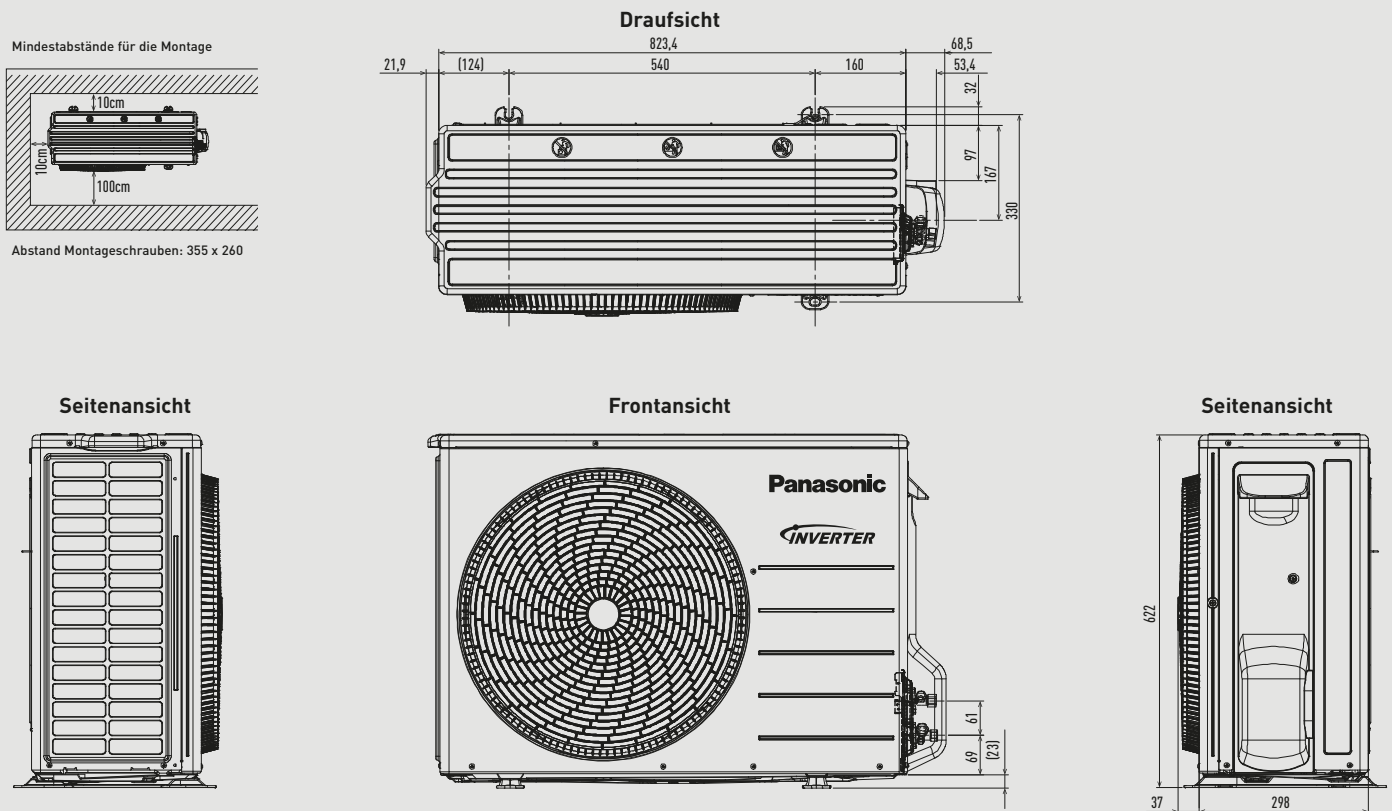

Einheit: mm

Aquarea LT Außengeräte der J- und H-Generation mit 7 und 9 kW

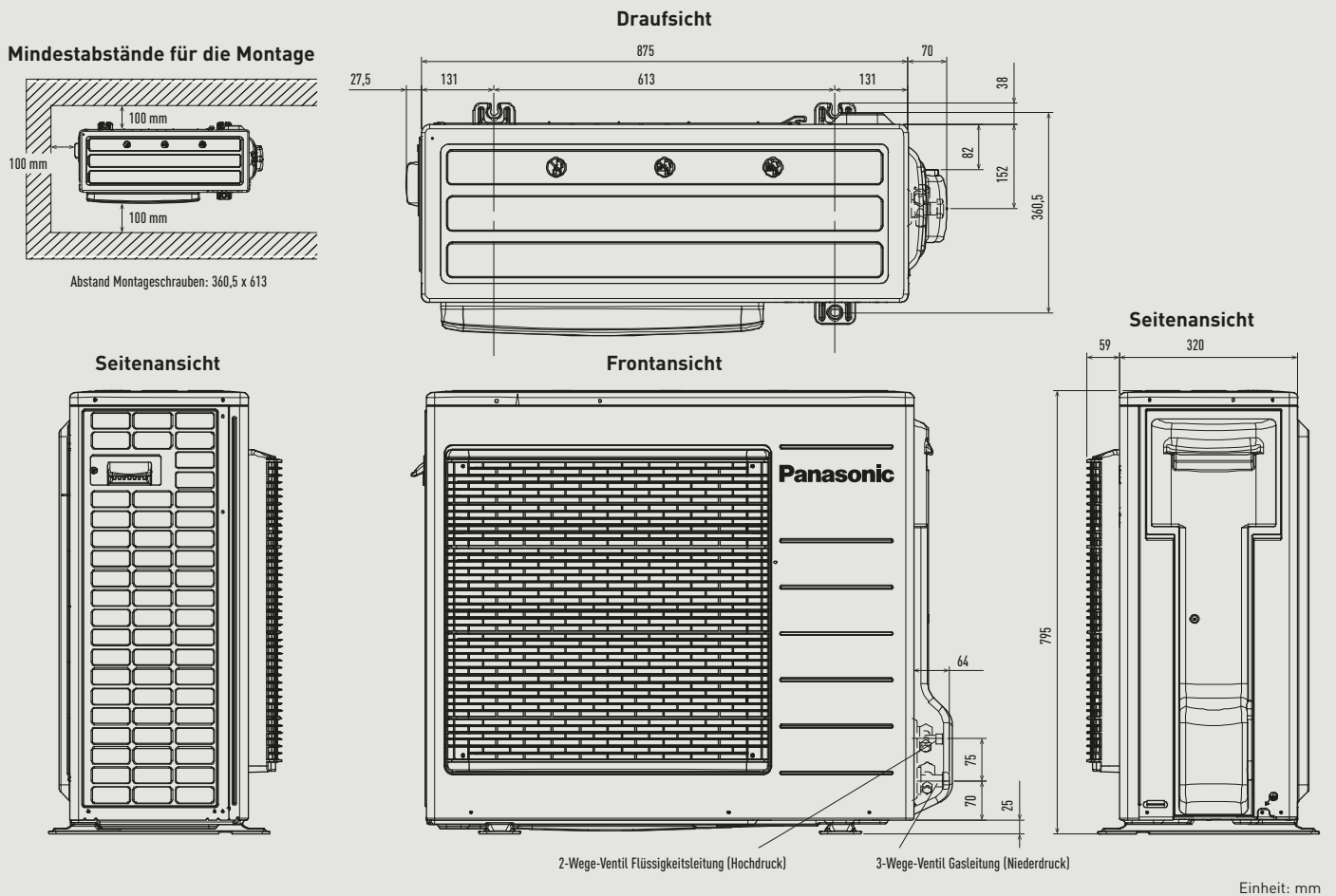

Aquarea LT und T-CAP Außengeräte der J- und H-Generation mit 9 bis 16 kW

(außer einphasiges 9 kW-LT-Gerät)

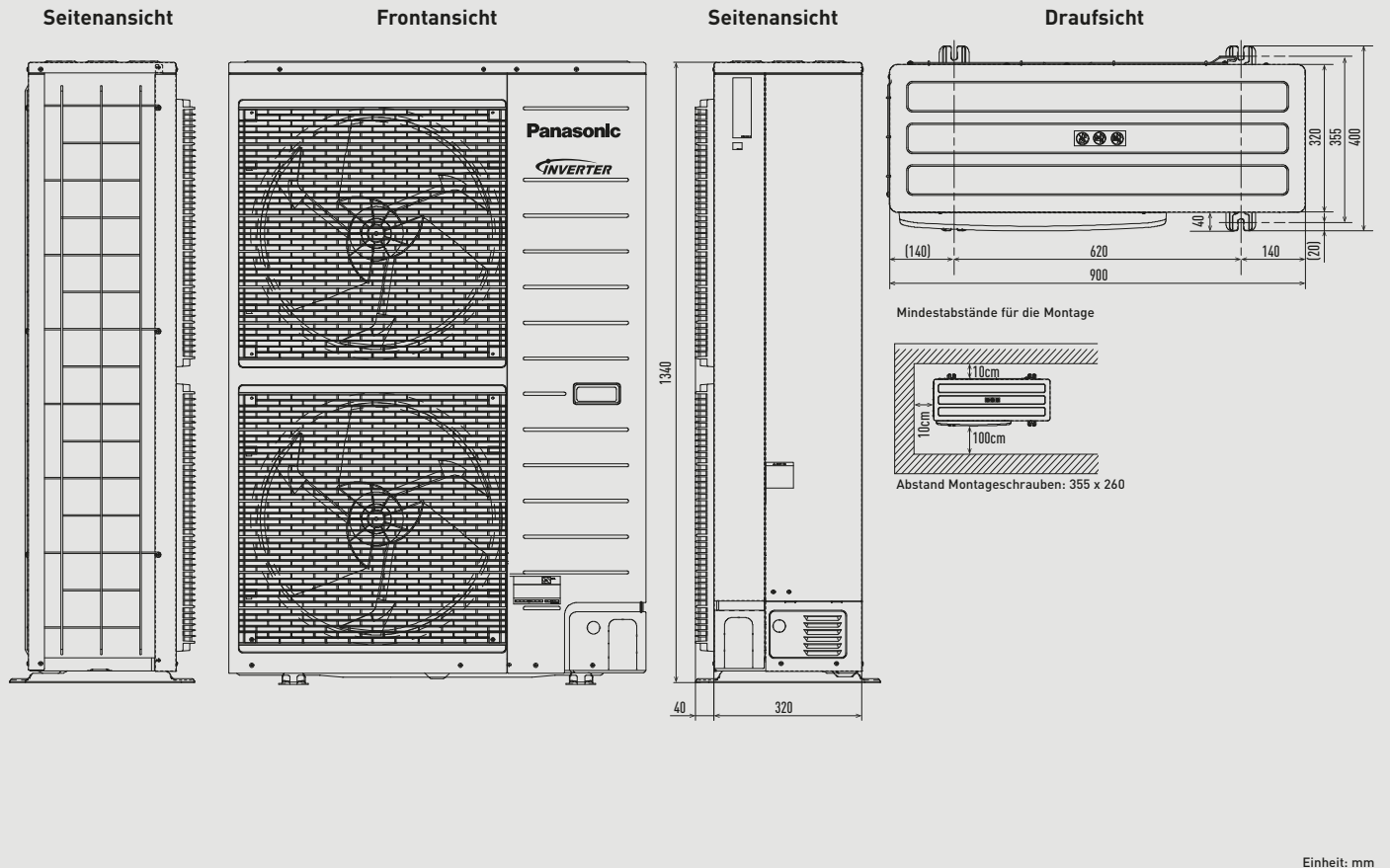

Aquarea LT Monoblöcke der J-Generation mit 5 bis 9 kW

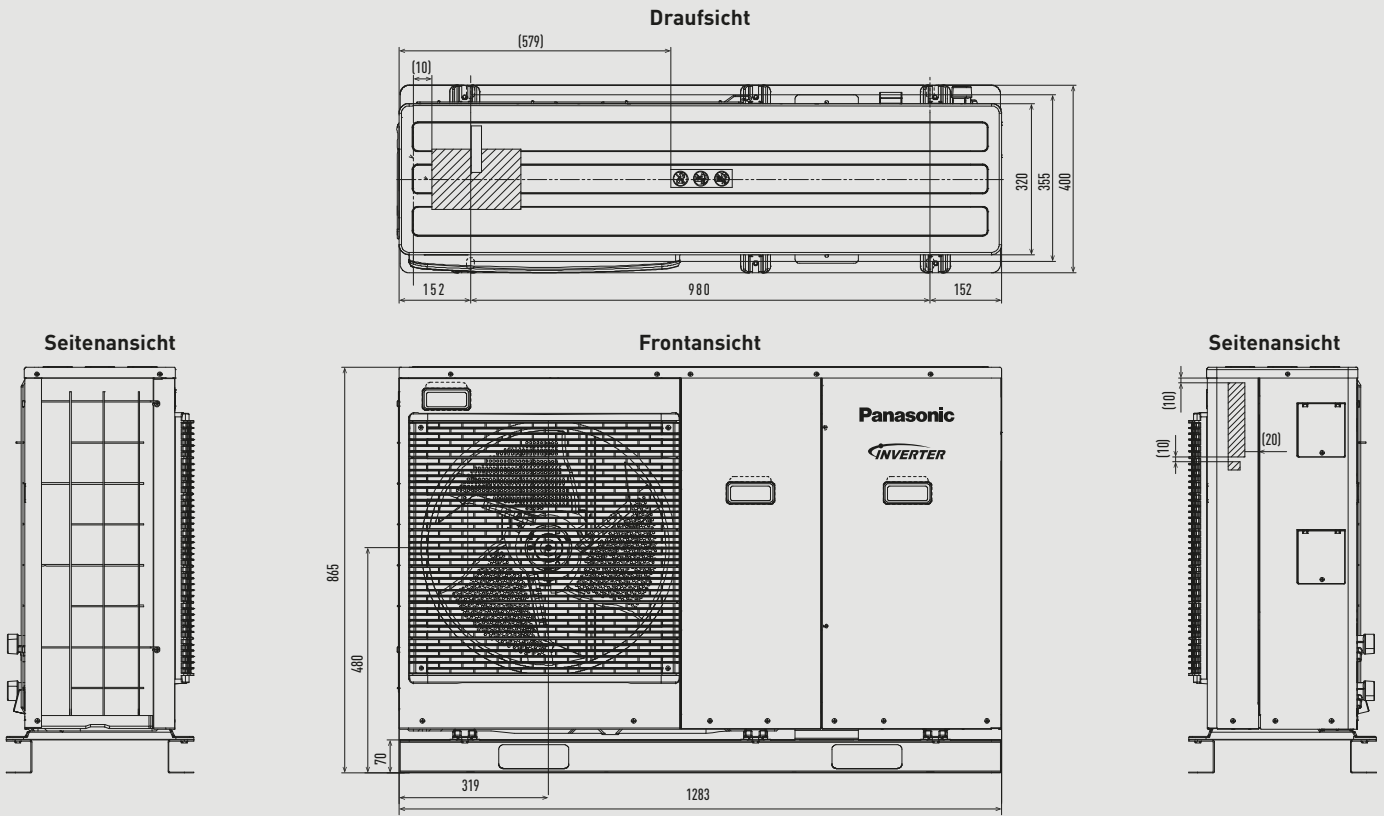

Einheit: mm

Aquarea T-CAP SuperQuiet Außengeräte der H-Generation sowie T-CAP Monoblöcke der J-Generation mit 9 bis 16 kW

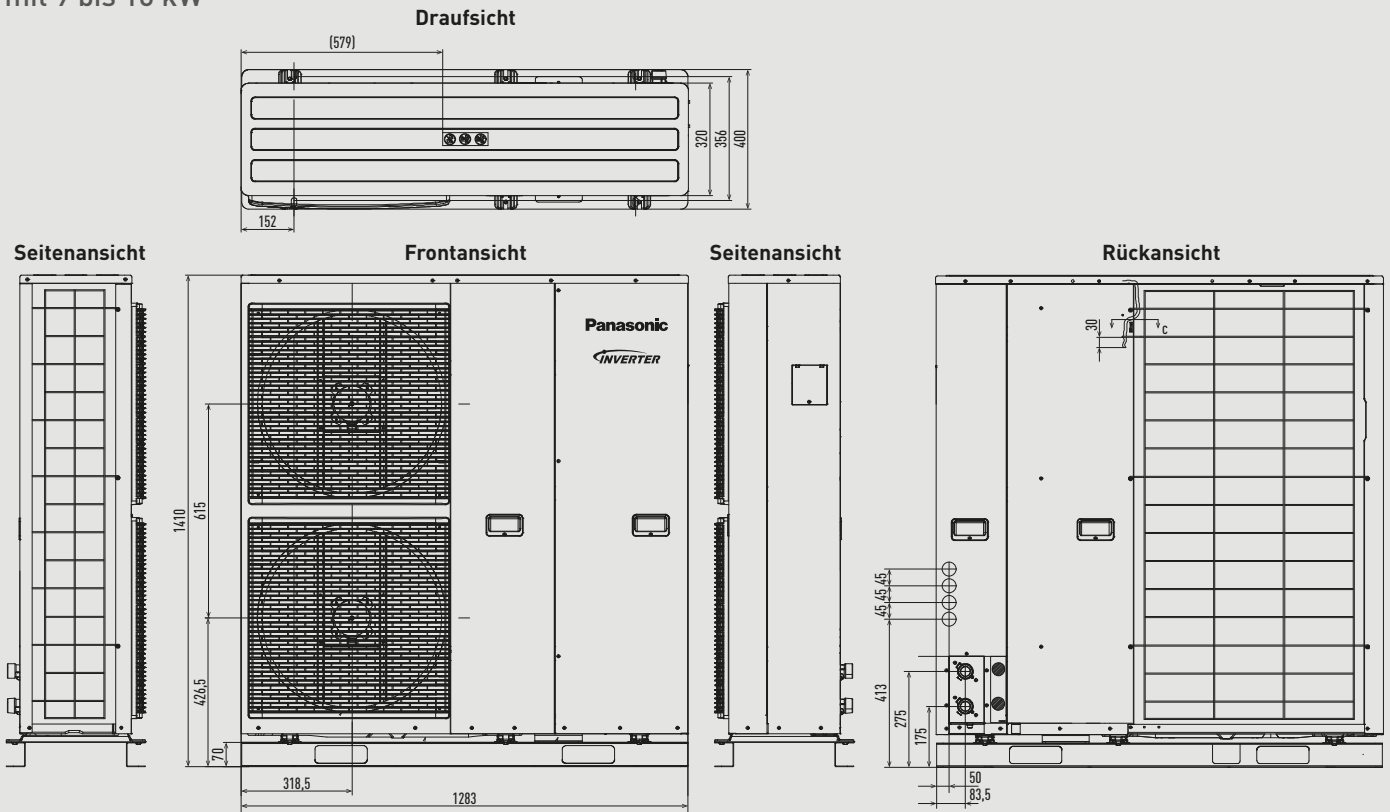

Einheit: mm

Intelligente Gebläsekonvektoren

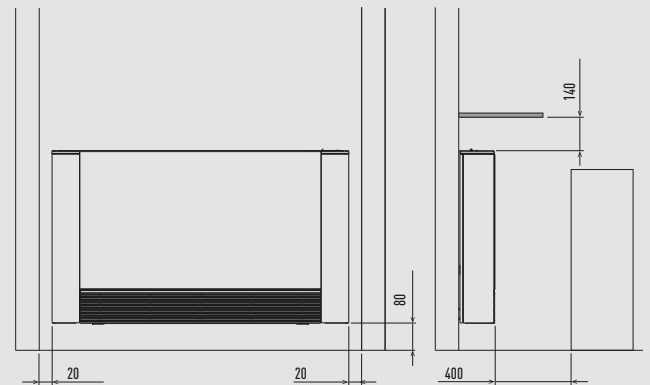
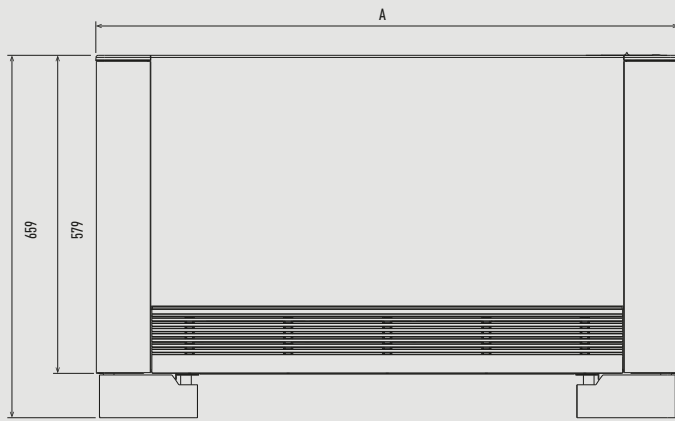

	PAW-AAIR-200-2	PAW-AAIR-700-2	PAW-AAIR-900-2
A	735	935	1135

Einheit: mm

Pufferspeicher PAW-BTANK50L-2 / PAW-BTANK100L

	A*	B*	C	D	E	Ø
PAW-BTANK50L-2	704	636	422	192	96	435
PAW-BTANK100L	1243	1175	962	192	96	435

Toleranz: +/-5 mm. * Toleranz bei Gesamthöhe: +0/-13 mm.

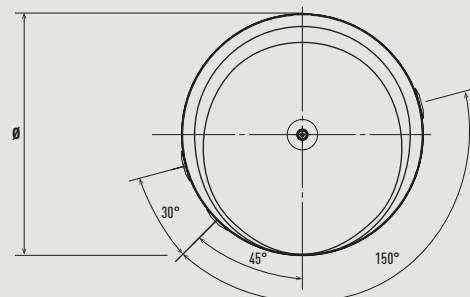
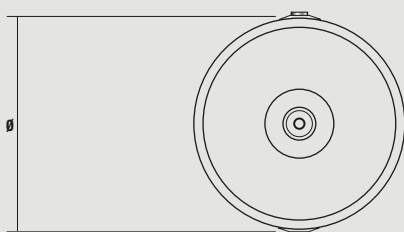
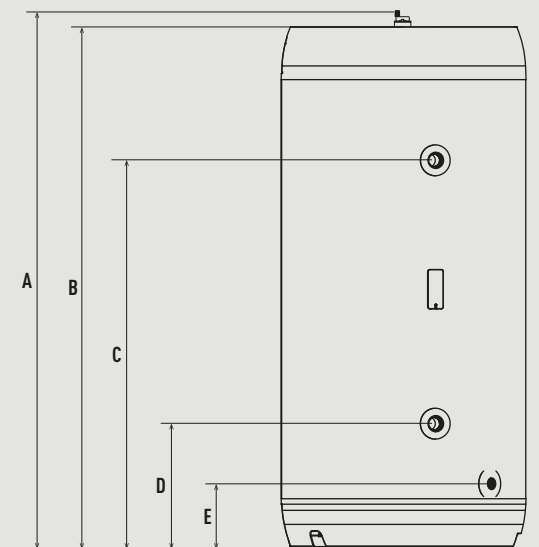
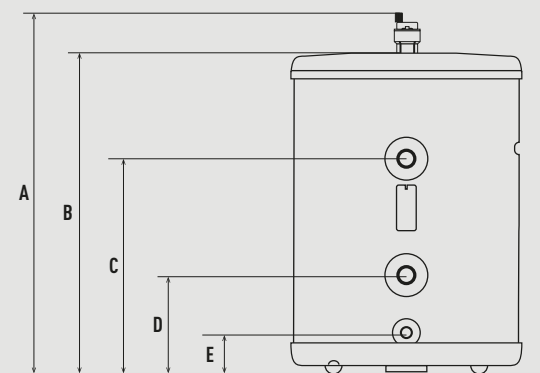

Einheit: mm

Emaillierte Warmwasserspeicher PAW-TA20C1E5STD / PAW-TA30C1E5STD / PAW-TA40C1E5STD

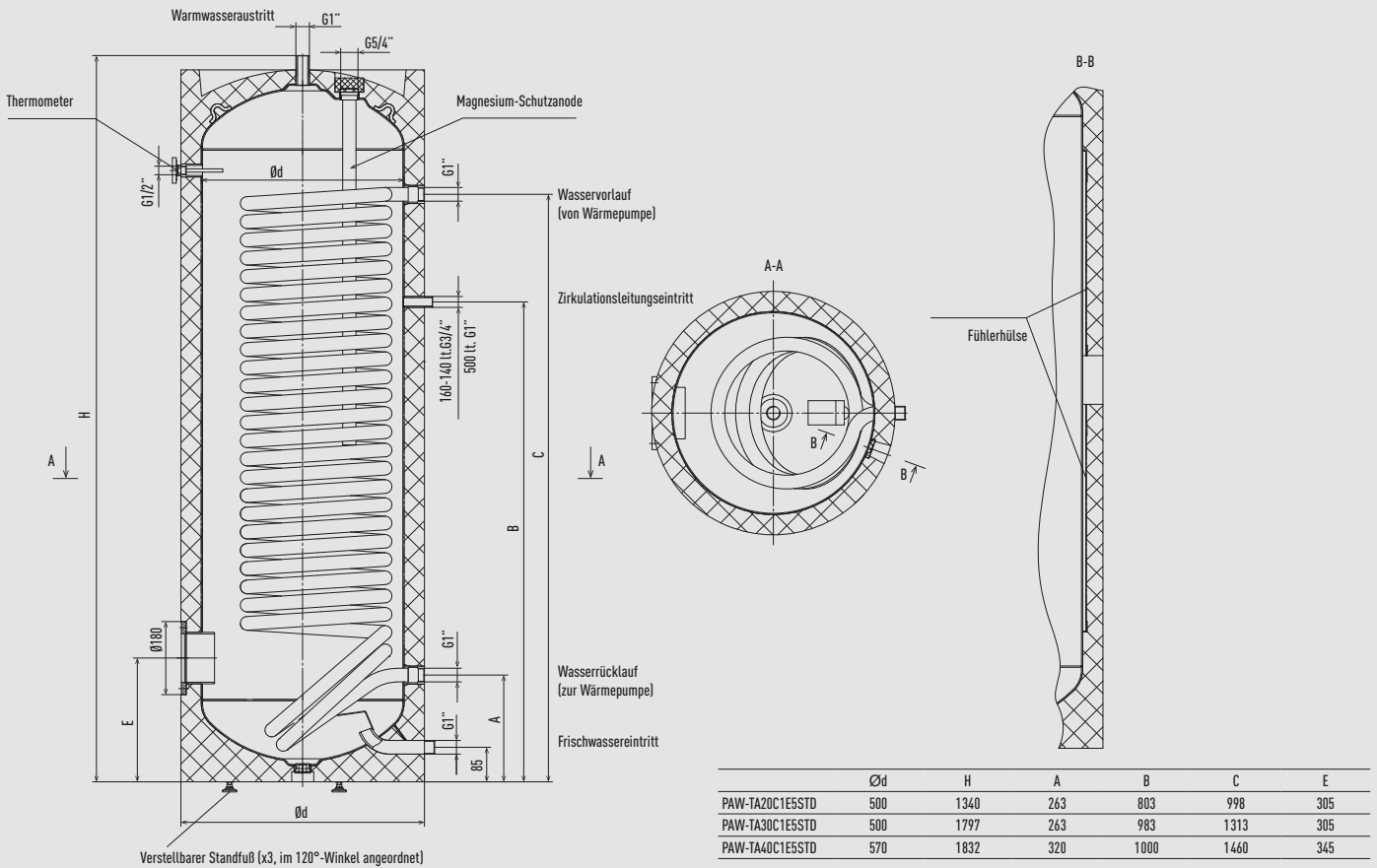

Einheit: mm

Emaillierter Warmwasserspeicher PAW-TA30C2E5STD

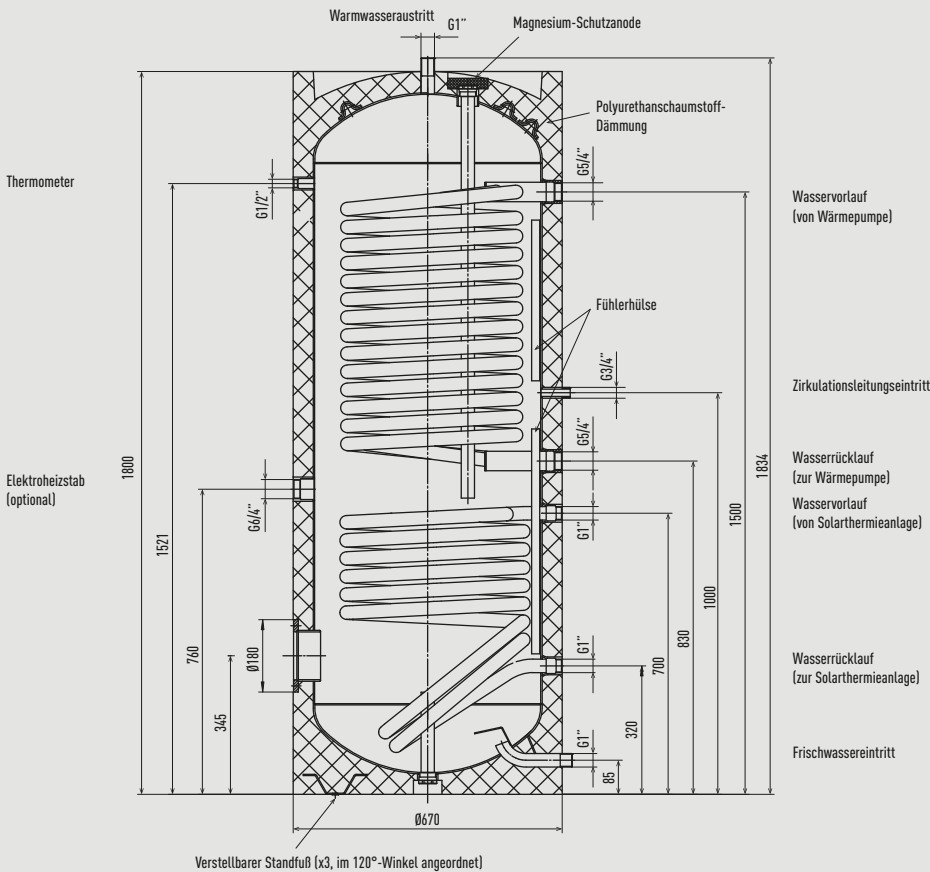

Einheit: mm

Edelstahl-Warmwasserspeicher PAW-TD20C1E5 / PAW-TD30C1E5 / PAW-TD30C1E5-HI

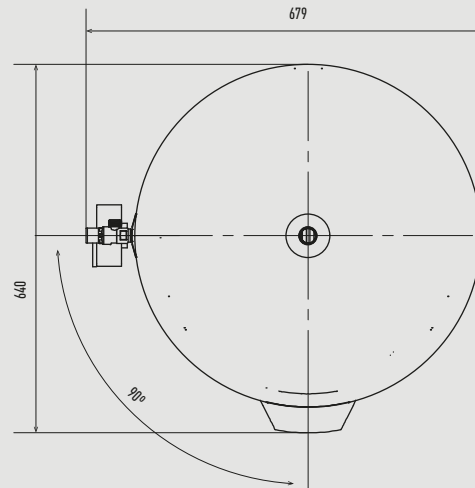
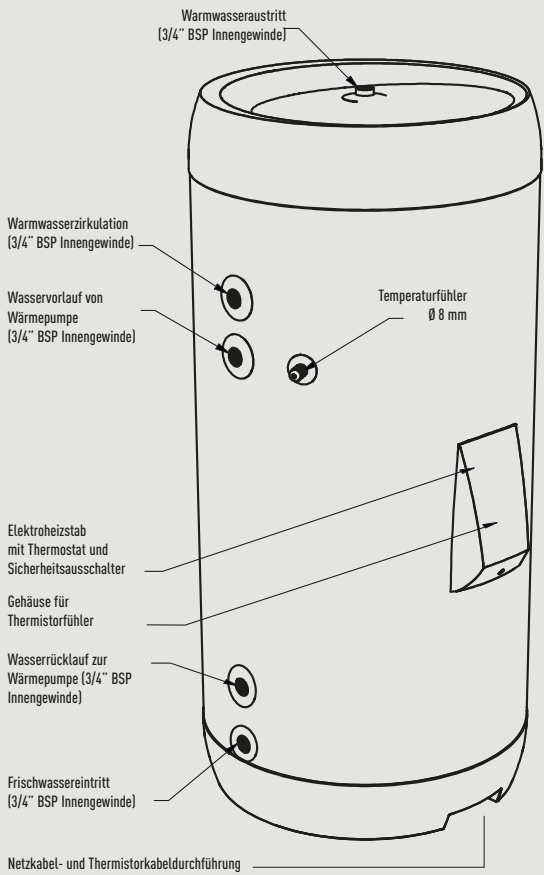

Einheit: mm

KWL-Anlagen mit Rotationswärmeübertrager

Seitenansicht

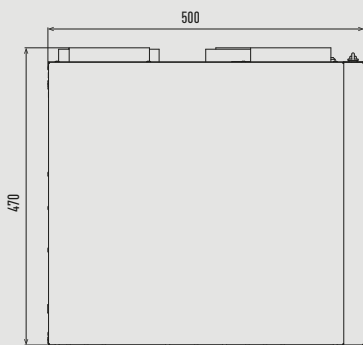

PAW-A2W-VENTA-L

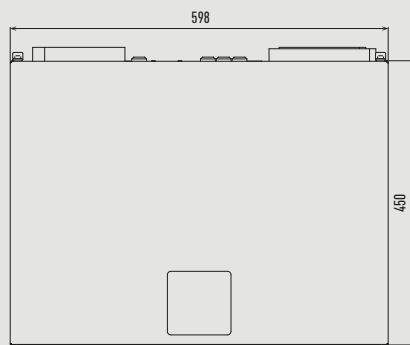

PAW-A2W-VENTA-R

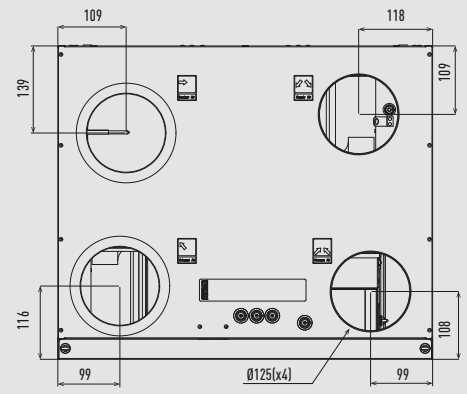
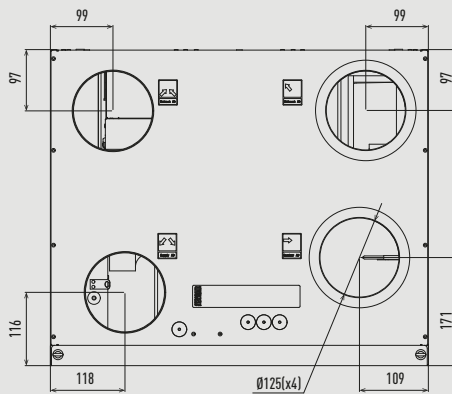
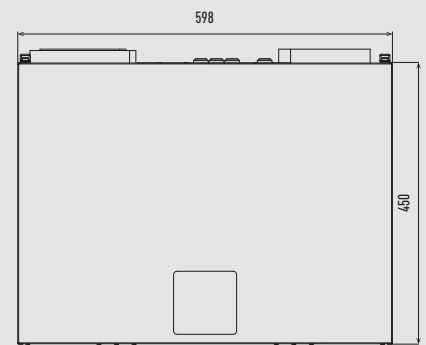

Einheit: mm

KWL-Anlagen mit Gegenstromwärmeübertrager | PAW-VENTX10Z / PAW-VENTX15Z

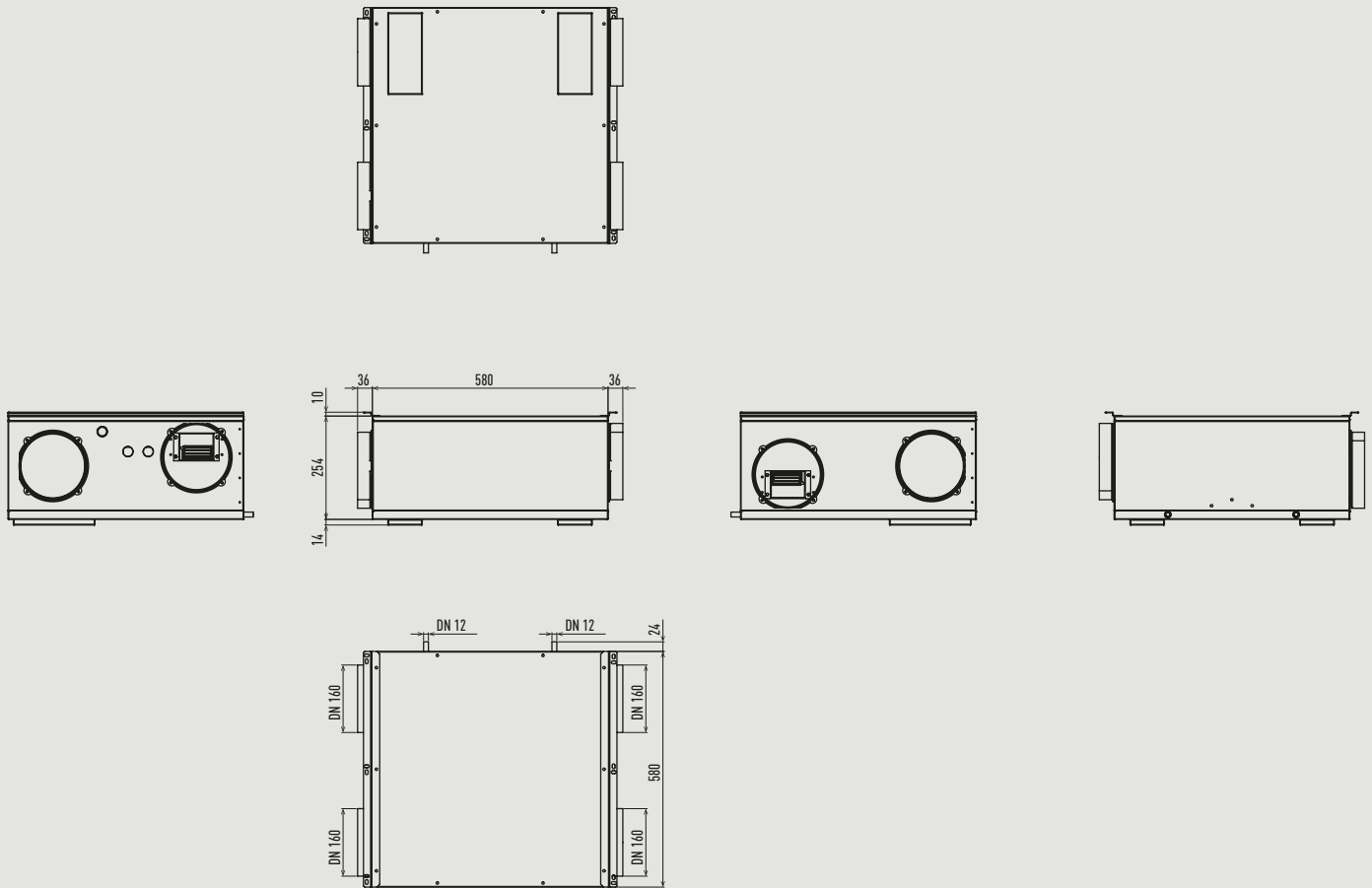

Einheit: mm

KWL-Anlagen mit Gegenstromwärmeübertrager | PAW-VENTX20H / PAW-VENTX30H / PAW-VENTX40H

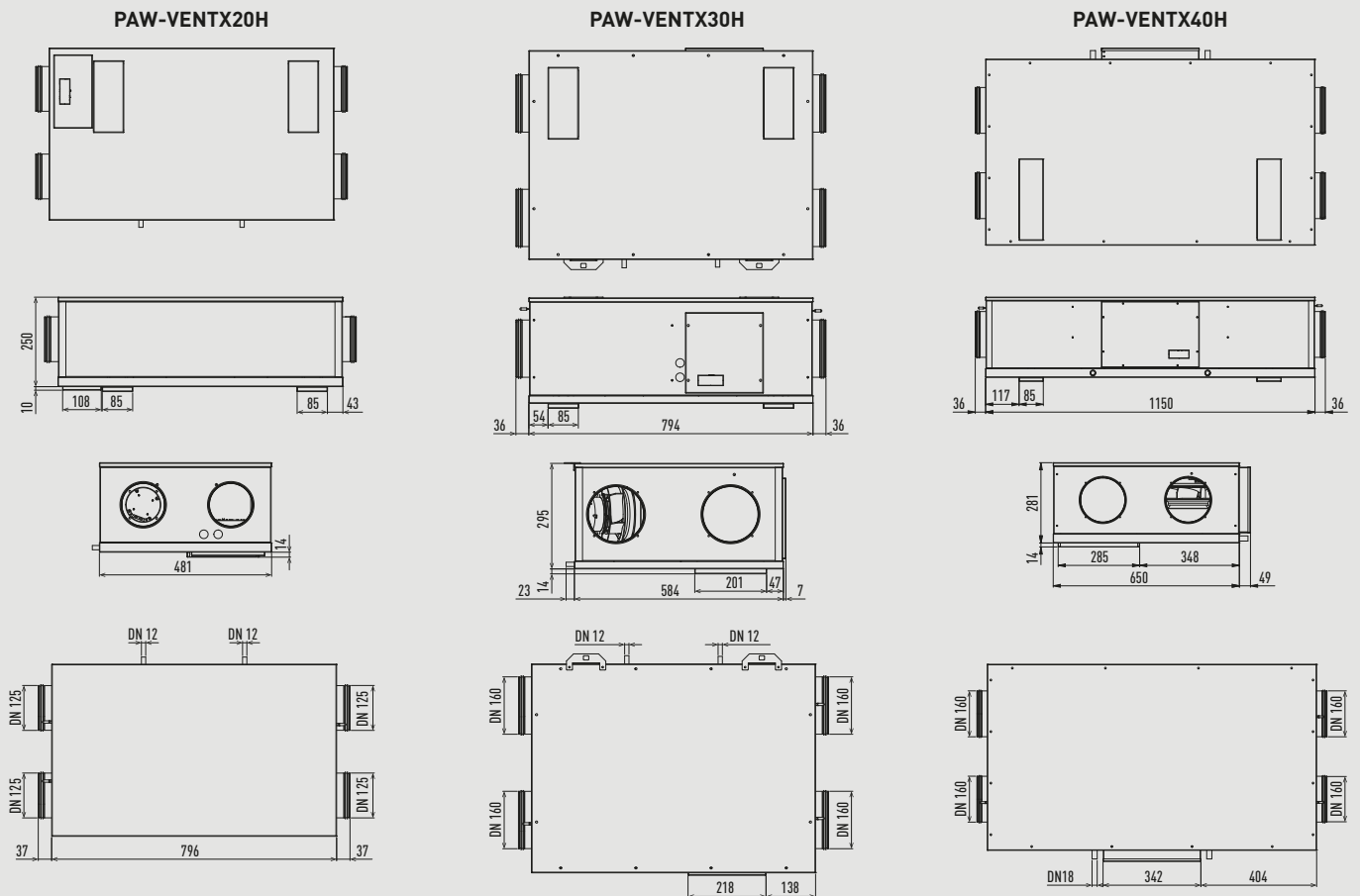

Einheit: mm

KWL-Anlagen mit Gegenstromwärmeübertrager | PAW-VENTX20V / PAW-VENTX30V / PAW-VENTX40V

PAW-VENTX20V

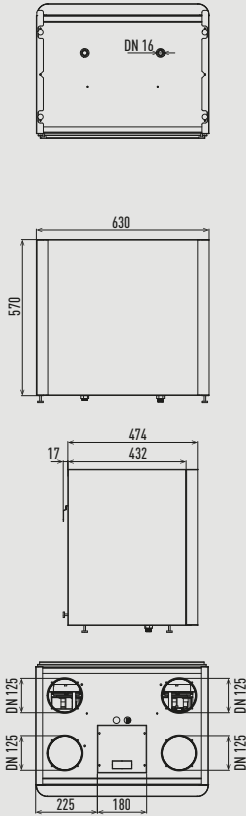

PAW-VENTX30V

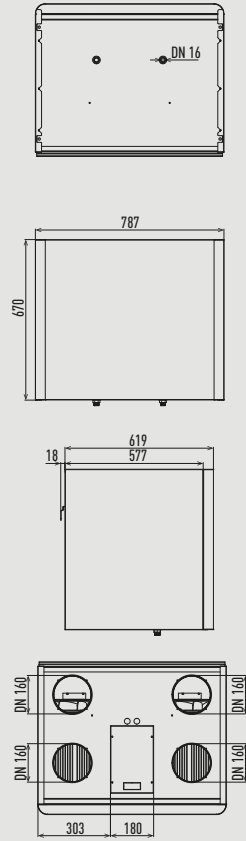

PAW-VENTX40V

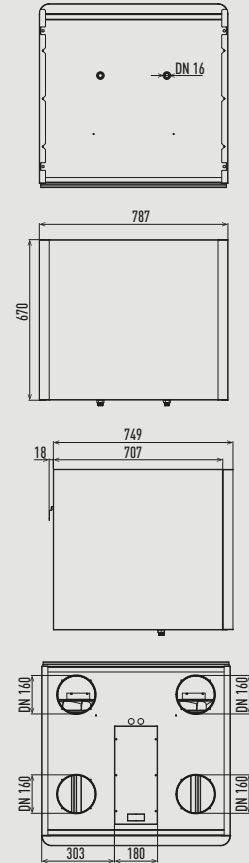

Einheit: mm

air-e nanoe X-Generator als Deckeneinbaugerät

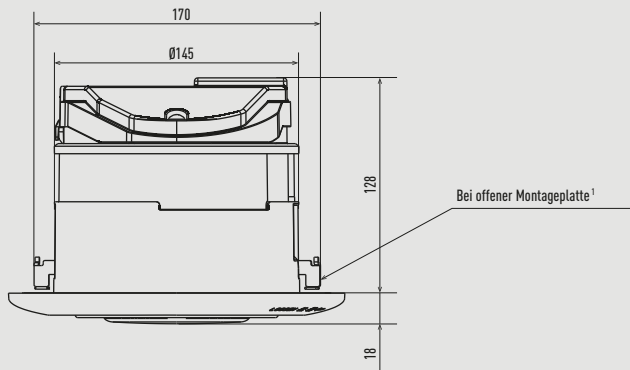

	Anzahl
1 Luftausblasabdeckung	1
2 Rahmen	1
3 Elektronische Baugruppe	1
4 Motor	1
5 Ventilator	1
6 Luftausblasvorrichtung	1
7 nanoe X-Generator	1
8 Montageschraube	2
9 Montageplatte	2

1) Montageplatte befindet sich anfänglich in geschlossener Position.

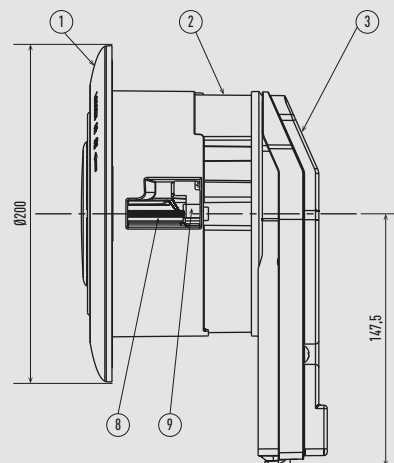
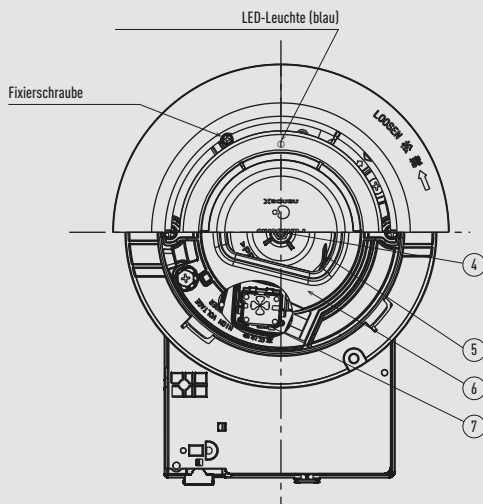

Einheit: mm

Brauchwasser-Wärmepumpen

Modelle für Wandmontage

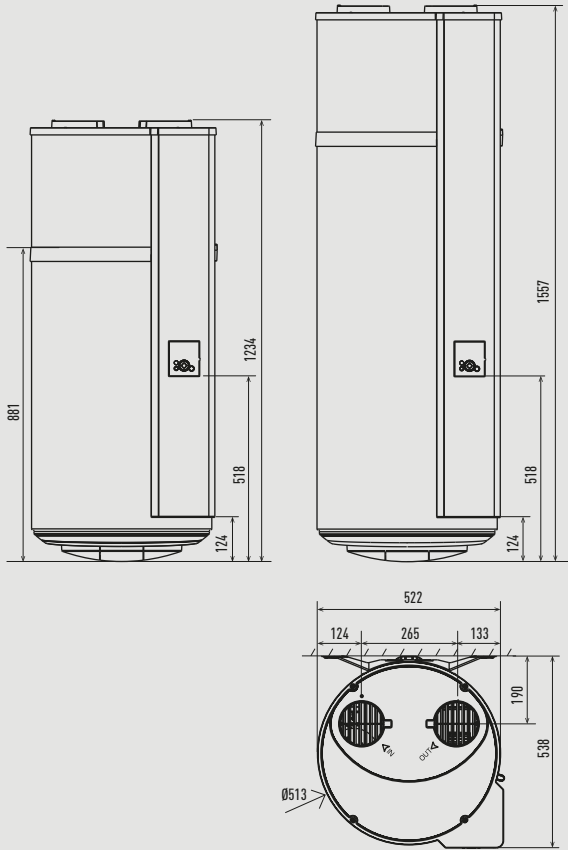

Modelle für Bodenaufstellung

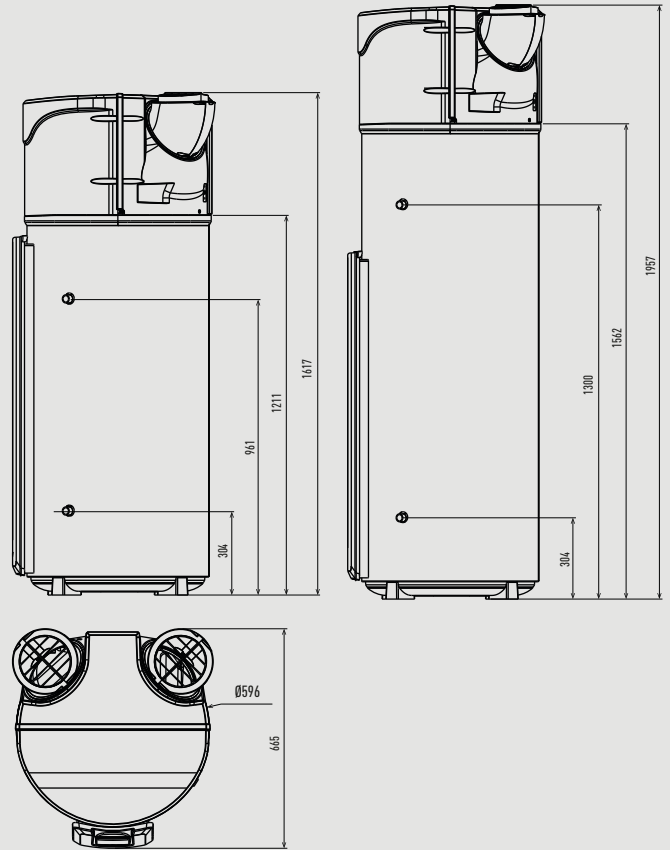

Einheit: mm

Panasonic Support

Panasonic Support möchte Sie in jeder Hinsicht bestmöglich unterstützen.

Das mit hochqualifizierten Technikfachkräften und Ingenieuren besetzte Serviceteam von Panasonic unterstützt die Kunden schnell, professionell, effizient und kosteneffektiv mit Serviceleistungen auf höchstem Qualitäts- und Sicherheitsniveau.

Weitere Informationen zu Panasonic Heating & Cooling Solutions finden Sie auf unserer Website www.aircon.panasonic.eu.



Wartung

Um die Anforderungen für die gesetzlich vorgeschriebene Gewährleistung zu erfüllen, muss das Produkt jährlich von einer entsprechend qualifizierten und geschulten Fachkraft gewartet werden. Auf diese Weise kann eine längere Lebensdauer des Produkts erreicht werden.



Reparatur

Zur Maximierung der Produktlebensdauer bietet Panasonic eine breite Palette von Servicevereinbarungen an, wie z. B. Panasonic Service+. Überlassen Sie die Servicearbeiten an Ihren Panasonic Produkten ruhig den Fachleuten. Und falls doch einmal Störungen auftreten, können Sie darauf vertrauen, dass die hochqualifizierten und von Panasonic geschulten Servicekräfte die Ursachen rasch und zuverlässig beheben können.



Gewährleistung

Panasonic übernimmt im Rahmen der gesetzlichen Vorschriften die Gewährleistung für seine Produkte. Dabei gilt die gesetzliche Gewährleistungsregelung, soweit in unseren Allgemeinen Geschäftsbedingungen nicht anders bestimmt und sofern alle Vorgaben für die Installation und den bestimmungsgemäßen Gebrauch der Produkte eingehalten werden.

Kundenservice von Panasonic Heating & Cooling Solutions

Der Kundenservice von Panasonic bietet folgende Kontaktmöglichkeiten für Endkunden und Fachkräfte.



Nutzen Sie unsere europäische Website www.aircon.panasonic.eu, um Kontakt mit uns aufzunehmen.

Wir haben auf der Website von Panasonic Heating & Cooling Solutions eine Kontaktseite für Interessenten und Panasonic-Bestandskunden eingerichtet.

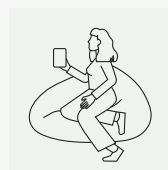

Oder wenden Sie sich an unsere kompetenten Ansprechpartner in den Panasonic Servicecentern, die mit ihrem Fachwissen die Panasonic Kunden in ganz Europa in 13 verschiedenen Sprachen unterstützen.

Unsere Servicecenter für Endkunden in Deutschland, Österreich und der Schweiz:

Land	Telefonnummer	Öffnungszeiten
Deutschland	+49 611 71187211	Mo – Sa: 7:00 – 18:00
Österreich	+43 1 253 22 120	Mo – Sa: 7:00 – 18:00
Schweiz DE	+41 41 561 53 66	Mo – Fr: 9:00 – 17:00



www.aircon.panasonic.eu

heating & cooling solutions



www.aircon.panasonic.eu

Besuchen Sie auch die Panasonic Homepage. Hier finden Sie umfangreiche Informationen zu unseren Heiz- und Kühlsystemen.



www.panasonicproclub.com

Plattform und Kommunikationskanal für Fachfirmen und Fachinstallateure der Heizungs- und Klimabranche. Aktuellste Auslegungssoftware, Neuigkeiten zu unseren Heizungs- und Klimasystemen, neuste Kataloge und Fotos u.v.m.



Es darf kein anderes als das jeweils angegebene Kältemittel in den Geräten eingesetzt werden. Der Hersteller haftet nicht für Schäden oder Sicherheitsrisiken, die auf die Verwendung eines anderen Kältemittels zurückzuführen sind. Die dargestellten Geräte enthalten fluorierte Treibhausgase mit einem Treibhauspotenzial (GWP-Wert) über 150.

Panasonic®

Panasonic Deutschland
eine Division der Panasonic Marketing Europe GmbH
Hagenauer Straße 43
65203 Wiesbaden
www.aircon.panasonic.eu



DEUTSCHLAND
Service-Hotline: +49 611 711 87 211
HLK-Support-DE@eu.panasonic.com

ÖSTERREICH
Service-Hotline: +43 1 253 22 120
HLK-Support-AT@eu.panasonic.com

SCHWEIZ
Service-Hotline: +41 41 561 53 66
HLK-Support-CH@eu.panasonic.com

